

Katalog

supermagnete.hu



Liebe Kundin, Lieber Kunde

Bei uns finden Sie die stärksten Magnete in vielen Formen und Größen. Fast alle Magnete sind aus Neodym-Eisen-Bor (NdFeB) hergestellt. Dies sind die stärksten gegenwärtig existierenden Dauermagnete. Sie sind um ein Vielfaches stärker als die üblicherweise verbreiteten Magnete.

Man muss diese Magnete selbst erlebt haben, um zu verstehen, weshalb sie auch "Supermagnete" genannt werden.

In diesem Katalog sind sämtliche Artikel aufgeführt, die Sie derzeit in unserem Online-Shop bestellen können. Ausführliche Informationen sowie viele weitere Fotos finden Sie bei den Artikelbeschreibungen unter www.supermagnete.hu. Wir haben alle Anstrengungen unternommen, um den Bestellvorgang für Sie so einfach wie möglich zu gestalten.

Ich wünsche Ihnen viel Spaß beim Auswählen!

Marion Zollinger, Geschäftsführerin

Unsere Post-Adresse (kein Ladenverkauf!):

supermagnete.hu

Webcraft GmbH

Industriepark 206

78244 Gottmadingen

Deutschland

Tel. +49 7731 939 839 1

support@supermagnete.hu

Gültigkeit der Artikelpreise

Die hier dargestellten Artikelpreise weisen die Shop-Preise mit Stand 20.04.2021 aus. Wir versuchen, eine hohe Preisstabilität zu gewährleisten, unterliegen aber marktüblichen Preisschwankungen, die bspw. auf Entwicklungen der Rohmaterialpreise oder Währungsschwankungen zurückzuführen sind. Für aktuelle Preisauskünfte empfehlen wir Ihnen, diese im Shop unter www.supermagnete.hu nachzuschauen oder unseren Kundendienst unter Tel. +49 7731 939 839 1 zu kontaktieren.

Scheibenmagnete Neodym

<p>S-01-01-N Scheibenmagnet Ø 1 mm, Höhe 1 mm Gewicht: 0,006 g vernickelt (Ni-Cu-Ni) Magnetisierung: N45 Haftkraft: ca. 31 g</p>	<p>Preis in EUR</p> <p>20 St. 0,22/St. ab 60 St. 0,18/St. ab 140 St. 0,16/St. ab 360 St. 0,13/St.</p>	<p>Viel kleiner geht es nicht mehr! Hier kommt das Pendant zu unserem kleinsten Würfel. Dieser kleine Scheibenmagnet ist erstaunlicherweise noch stark genug, ein kleineres Notizpapier an die Wand zu pinnen.</p>
<p>S-1.5-0.5-N Scheibenmagnet Ø 1,5 mm, Höhe 0,5 mm Gewicht: 0,0067 g vernickelt (Ni-Cu-Ni) Magnetisierung: N45 Haftkraft: ca. 33 g</p>	<p>Preis in EUR</p> <p>20 St. 0,25/St. ab 60 St. 0,21/St. ab 140 St. 0,18/St. ab 360 St. 0,16/St.</p>	
<p>S-02-0.7-N Scheibenmagnet Ø 2 mm, Höhe 0,7 mm Gewicht: 0,017 g vernickelt (Ni-Cu-Ni) Magnetisierung: N45 Haftkraft: ca. 74 g</p>	<p>Preis in EUR</p> <p>20 St. 0,26/St. ab 60 St. 0,21/St. ab 140 St. 0,19/St. ab 360 St. 0,16/St.</p>	
<p>S-02-01-N Scheibenmagnet Ø 2 mm, Höhe 1 mm Gewicht: 0,024 g vernickelt (Ni-Cu-Ni) Magnetisierung: N48 Haftkraft: ca. 110 g</p>	<p>Preis in EUR</p> <p>20 St. 0,22/St. ab 60 St. 0,19/St. ab 140 St. 0,16/St. ab 360 St. 0,14/St.</p>	<p>Topseller: Schon über 2 Millionen Stück verkauft!</p>
<p>S-02-02-N Scheibenmagnet Ø 2 mm, Höhe 2 mm Gewicht: 0,048 g vernickelt (Ni-Cu-Ni) Magnetisierung: N48 Haftkraft: ca. 150 g</p>	<p>Preis in EUR</p> <p>20 St. 0,23/St. ab 60 St. 0,19/St. ab 140 St. 0,17/St. ab 360 St. 0,14/St.</p>	
<p>S-2.5-01-N52N Scheibenmagnet Ø 2,5 mm, Höhe 1 mm Gewicht: 0,037 g vernickelt (Ni-Cu-Ni) Magnetisierung: N52 Haftkraft: ca. 160 g</p>	<p>Preis in EUR</p> <p>20 St. 0,25/St. ab 60 St. 0,20/St. ab 140 St. 0,18/St. ab 360 St. 0,15/St.</p>	<p>Ein winzig kleiner Scheibenmagnet mit der extrem starken Magnetisierung N52.</p>
<p>S-03-01-N Scheibenmagnet Ø 3 mm, Höhe 1 mm Gewicht: 0,054 g vernickelt (Ni-Cu-Ni) Magnetisierung: N48 Haftkraft: ca. 190 g</p>	<p>Preis in EUR</p> <p>20 St. 0,23/St. ab 60 St. 0,19/St. ab 140 St. 0,17/St. ab 360 St. 0,14/St.</p>	<p>Auf Wunsch unserer Kunden aus der Modellbauer-Szene bieten wir nun auch diesen Winzling von gerade mal 0,05 g Gewicht an.</p>
<p>S-03-02-N Scheibenmagnet Ø 3 mm, Höhe 2 mm Gewicht: 0,11 g vernickelt (Ni-Cu-Ni) Magnetisierung: N48 Haftkraft: ca. 300 g</p>	<p>Preis in EUR</p> <p>20 St. 0,25/St. ab 60 St. 0,21/St. ab 140 St. 0,18/St. ab 360 St. 0,15/St.</p>	

<p>S-03-03-N Scheibenmagnet Ø 3 mm, Höhe 3 mm Gewicht: 0,16 g vernickelt (Ni-Cu-Ni) Magnetisierung: N45 Haftkraft: ca. 330 g</p>	<p>Preis in EUR</p> <p>20 St. 0,26/St. ab 60 St. 0,22/St. ab 140 St. 0,19/St. ab 360 St. 0,16/St.</p>	
<p>S-04-01-N Scheibenmagnet Ø 4 mm, Höhe 1 mm Gewicht: 0,096 g vernickelt (Ni-Cu-Ni) Magnetisierung: N45 Haftkraft: ca. 250 g</p>	<p>Preis in EUR</p> <p>20 St. 0,24/St. ab 60 St. 0,20/St. ab 140 St. 0,17/St. ab 360 St. 0,15/St.</p>	Winzig kleiner Scheiben-Magnet. Hält aber trotzdem 2 Blatt A4!
<p>S-04-1.5-N Scheibenmagnet Ø 4 mm, Höhe 1,5 mm Gewicht: 0,14 g vernickelt (Ni-Cu-Ni) Magnetisierung: N45 Haftkraft: ca. 350 g</p>	<p>Preis in EUR</p> <p>20 St. 0,25/St. ab 60 St. 0,21/St. ab 140 St. 0,18/St. ab 360 St. 0,16/St.</p>	
<p>S-04-02-N Scheibenmagnet Ø 4 mm, Höhe 2 mm Gewicht: 0,19 g vernickelt (Ni-Cu-Ni) Magnetisierung: N45 Haftkraft: ca. 420 g</p>	<p>Preis in EUR</p> <p>20 St. 0,26/St. ab 60 St. 0,22/St. ab 140 St. 0,19/St. ab 360 St. 0,16/St.</p>	Topseller: Schon über 4,75 Millionen Stück verkauft!
<p>S-04-03-N Scheibenmagnet Ø 4 mm, Höhe 3 mm Gewicht: 0,29 g vernickelt (Ni-Cu-Ni) Magnetisierung: N45 Haftkraft: ca. 530 g</p>	<p>Preis in EUR</p> <p>10 St. 0,31/St. ab 40 St. 0,25/St. ab 80 St. 0,22/St. ab 160 St. 0,20/St.</p>	
<p>S-04-04-N Scheibenmagnet Ø 4 mm, Höhe 4 mm Gewicht: 0,38 g vernickelt (Ni-Cu-Ni) Magnetisierung: N45 Haftkraft: ca. 590 g</p>	<p>Preis in EUR</p> <p>20 St. 0,29/St. ab 60 St. 0,24/St. ab 140 St. 0,21/St. ab 360 St. 0,19/St.</p>	
<p>S-05-01-N Scheibenmagnet Ø 5 mm, Höhe 1 mm Gewicht: 0,15 g vernickelt (Ni-Cu-Ni) Magnetisierung: N45 Haftkraft: ca. 320 g</p>	<p>Preis in EUR</p> <p>10 St. 0,29/St. ab 40 St. 0,23/St. ab 80 St. 0,20/St. ab 160 St. 0,18/St.</p>	
<p>S-05-02-N40N Scheibenmagnet Ø 5 mm, Höhe 2 mm Gewicht: 0,3 g vernickelt (Ni-Cu-Ni) Magnetisierung: N40 Haftkraft: ca. 520 g</p>	<p>Preis in EUR</p> <p>10 St. 0,30/St. ab 40 St. 0,24/St. ab 80 St. 0,22/St. ab 160 St. 0,19/St.</p>	Gleich wie Artikel S-05-02-N52N, aber schwächer magnetisiert (N40 statt N52).
<p>S-05-02-N52N Scheibenmagnet Ø 5 mm, Höhe 2 mm Gewicht: 0,3 g vernickelt (Ni-Cu-Ni) Magnetisierung: N52 Haftkraft: ca. 680 g</p>	<p>Preis in EUR</p> <p>10 St. 0,31/St. ab 40 St. 0,24/St. ab 80 St. 0,22/St. ab 160 St. 0,20/St.</p>	Kleiner Scheibenmagnet in der extrem starken Magnetisierung N52. Hält 6 Blatt A4 an der Metallwand. Ein einzelnes Blatt oder einen Notizzettel oder ein Rezept fixiert er dementsprechend sehr solide.

<p>S-05-03-N Scheibenmagnet Ø 5 mm, Höhe 3 mm Gewicht: 0,45 g vernickelt (Ni-Cu-Ni) Magnetisierung: N42 Haftkraft: ca. 700 g</p>	<p>Preis in EUR</p> <p>10 St. 0,32/St. ab 40 St. 0,26/St. ab 80 St. 0,23/St. ab 160 St. 0,21/St.</p>	<p>Schon über 5,6 Millionen Stück verkauft!</p>
<p>S-05-04-N Scheibenmagnet Ø 5 mm, Höhe 4 mm Gewicht: 0,6 g vernickelt (Ni-Cu-Ni) Magnetisierung: N45 Haftkraft: ca. 860 g</p>	<p>Preis in EUR</p> <p>10 St. 0,35/St. ab 40 St. 0,29/St. ab 80 St. 0,26/St. ab 160 St. 0,23/St.</p>	
<p>S-05-05-N Scheibenmagnet Ø 5 mm, Höhe 5 mm Gewicht: 0,75 g vernickelt (Ni-Cu-Ni) Magnetisierung: N45 Haftkraft: ca. 940 g</p>	<p>Preis in EUR</p> <p>20 St. 0,32/St. ab 60 St. 0,27/St. ab 140 St. 0,24/St. ab 360 St. 0,21/St.</p>	<p>Selbst dieser kleine Magnet, der weniger als 1 Gramm wiegt, vermag noch durch einen Finger hindurch einen anderen Magneten anzuziehen.</p>
<p>S-05-05-T Scheibenmagnet Ø 5 mm, Höhe 5 mm Gewicht: 0,75 g mit Teflon beschichtet Magnetisierung: N45 Haftkraft: ca. 940 g</p>	<p>Preis in EUR</p> <p>10 St. 0,49/St. ab 40 St. 0,40/St. ab 80 St. 0,36/St. ab 160 St. 0,33/St.</p>	<p>Seine Teflon-Beschichtung verleiht diesem Scheibenmagneten ein dunkelgraues Aussehen. Das Teflon macht den Magneten nahezu wasserfest und sehr abriebbeständig.</p>
<p>S-06-01-N Scheibenmagnet Ø 6 mm, Höhe 1 mm Gewicht: 0,21 g vernickelt (Ni-Cu-Ni) Magnetisierung: N45 Haftkraft: ca. 400 g</p>	<p>Preis in EUR</p> <p>20 St. 0,26/St. ab 60 St. 0,22/St. ab 140 St. 0,19/St. ab 360 St. 0,16/St.</p>	<p>Der Flachmann für Ihre Schnappideen! Eine Einladungskarte mit einem originellen Magnetverschluss? Eine Schachtel, deren Deckel wie von Geisterhand schließt? Diese und andere Ideen können Sie mit unserem flachsten Scheibenmagneten umsetzen.</p>
<p>S-06-02-G Scheibenmagnet Ø 6 mm, Höhe 2 mm Gewicht: 0,43 g vergoldet (Ni-Cu-Ni-Au) Magnetisierung: N45 Haftkraft: ca. 740 g</p>	<p>Preis in EUR</p> <p>10 St. 0,36/St. ab 40 St. 0,29/St. ab 80 St. 0,26/St. ab 160 St. 0,23/St.</p>	
<p>S-06-02-N Scheibenmagnet Ø 6 mm, Höhe 2 mm Gewicht: 0,43 g vernickelt (Ni-Cu-Ni) Magnetisierung: N45 Haftkraft: ca. 740 g</p>	<p>Preis in EUR</p> <p>10 St. 0,32/St. ab 40 St. 0,26/St. ab 80 St. 0,23/St. ab 160 St. 0,21/St.</p>	<p>Extra super-starker (=N45) Scheibenmagnet. Ein solcher Winzling hält sage und schreibe 7 Blatt A4 (80g/m²) an der Metallwand (siehe Fotos).</p>
<p>S-06-03-N Scheibenmagnet Ø 6 mm, Höhe 3 mm Gewicht: 0,64 g vernickelt (Ni-Cu-Ni) Magnetisierung: N45 Haftkraft: ca. 990 g</p>	<p>Preis in EUR</p> <p>10 St. 0,36/St. ab 40 St. 0,29/St. ab 80 St. 0,26/St. ab 160 St. 0,23/St.</p>	
<p>S-06-04-N Scheibenmagnet Ø 6 mm, Höhe 4 mm Gewicht: 0,86 g vernickelt (Ni-Cu-Ni) Magnetisierung: N45 Haftkraft: ca. 1,2 kg</p>	<p>Preis in EUR</p> <p>10 St. 0,38/St. ab 40 St. 0,31/St. ab 80 St. 0,28/St. ab 160 St. 0,25/St.</p>	

<p>S-06-06-N Scheibenmagnet Ø 6 mm, Höhe 6 mm Gewicht: 1,3 g vernickelt (Ni-Cu-Ni) Magnetisierung: N48 Haftkraft: ca. 1,5 kg</p>	<p>Preis in EUR</p> <p>10 St. 0,44/St. ab 40 St. 0,36/St. ab 80 St. 0,33/St. ab 160 St. 0,30/St.</p>	
<p>S-08-01-N Scheibenmagnet Ø 8 mm, Höhe 1 mm Gewicht: 0,38 g vernickelt (Ni-Cu-Ni) Magnetisierung: N45 Haftkraft: ca. 540 g</p>	<p>Preis in EUR</p> <p>10 St. 0,32/St. ab 40 St. 0,26/St. ab 80 St. 0,23/St. ab 160 St. 0,21/St.</p>	
<p>S-08-02-N Scheibenmagnet Ø 8 mm, Höhe 2 mm Gewicht: 0,76 g vernickelt (Ni-Cu-Ni) Magnetisierung: N45 Haftkraft: ca. 1,1 kg</p>	<p>Preis in EUR</p> <p>20 St. 0,32/St. ab 60 St. 0,27/St. ab 140 St. 0,24/St. ab 360 St. 0,21/St.</p>	Ein flacher kleiner Neodym-Magnet mit einer Haftkraft von rund 1 kg. Er wird von unseren Kunden z. B. für Magnet-Buttons oder im Werkunterricht eingesetzt.
<p>S-08-03-G Scheibenmagnet Ø 8 mm, Höhe 3 mm Gewicht: 1,1 g vergoldet (Ni-Cu-Ni-Au) Magnetisierung: N40 Haftkraft: ca. 1,3 kg</p>	<p>Preis in EUR</p> <p>10 St. 0,48/St. ab 40 St. 0,40/St. ab 80 St. 0,36/St. ab 160 St. 0,33/St.</p>	
<p>S-08-03-E Scheibenmagnet Ø 8 mm, Höhe 3 mm Gewicht: 1,1 g Epoxidharz-beschichtet (Ni-Cu-Ni-Epoxy) Magnetisierung: N45 Haftkraft: ca. 1,5 kg</p>	<p>Preis in EUR</p> <p>10 St. 0,45/St. ab 40 St. 0,37/St. ab 80 St. 0,34/St. ab 160 St. 0,31/St.</p>	Ein Scheibenmagnet 8 x 3 mm mit einer Ni-Cu-Ni-Grundbeschichtung und einer Deckbeschichtung aus schwarzem Epoxidharz. Er kann gut mit Epoxidharz verklebt oder vergossen werden.
<p>S-08-03-N Scheibenmagnet Ø 8 mm, Höhe 3 mm Gewicht: 1,1 g vernickelt (Ni-Cu-Ni) Magnetisierung: N45 Haftkraft: ca. 1,5 kg</p>	<p>Preis in EUR</p> <p>10 St. 0,41/St. ab 40 St. 0,33/St. ab 80 St. 0,30/St. ab 160 St. 0,28/St.</p>	Eine gute Größe für diverse Bastel-Projekte, Namensschilder an Hochzeiten, kleine Kühlschranks-Magnete, Plakate aufhängen, ...
<p>S-08-04-N Scheibenmagnet Ø 8 mm, Höhe 4 mm Gewicht: 1,5 g vernickelt (Ni-Cu-Ni) Magnetisierung: N45 Haftkraft: ca. 1,8 kg</p>	<p>Preis in EUR</p> <p>10 St. 0,46/St. ab 40 St. 0,38/St. ab 80 St. 0,35/St. ab 160 St. 0,32/St.</p>	
<p>S-08-05-E Scheibenmagnet Ø 8 mm, Höhe 5 mm Gewicht: 1,9 g Epoxidharz-beschichtet (Ni-Cu-Ni-Epoxy) Magnetisierung: N45 Haftkraft: ca. 2 kg</p>	<p>Preis in EUR</p> <p>10 St. 0,56/St. ab 40 St. 0,47/St. ab 80 St. 0,43/St. ab 160 St. 0,40/St.</p>	
<p>S-08-05-N Scheibenmagnet Ø 8 mm, Höhe 5 mm Gewicht: 1,9 g vernickelt (Ni-Cu-Ni) Magnetisierung: N45 Haftkraft: ca. 2 kg</p>	<p>Preis in EUR</p> <p>10 St. 0,50/St. ab 40 St. 0,42/St. ab 80 St. 0,38/St. ab 160 St. 0,35/St.</p>	Ein solider kleiner Scheibenmagnet mit 2 kg Haftkraft. Eine praktische, aber noch ungefährliche Größe - gehört zu unseren Magnet-Topsellern.

<p>S-08-06-N52N Scheibenmagnet Ø 8 mm, Höhe 6 mm Gewicht: 2,3 g vernickelt (Ni-Cu-Ni) Magnetisierung: N52 Haftkraft: ca. 2,6 kg</p>	<p>Preis in EUR</p> <p>20 St. 0,70/St. ab 60 St. 0,61/St. ab 140 St. 0,55/St. ab 360 St. 0,50/St.</p>	<p>Kleiner kompakter Scheibenmagnet in der extrem starken Magnetisierung N52. Trotz seiner kleinen Dimensionen erreicht er bis zu 2,5 kg Haftkraft!</p>
<p>S-08-08-K Scheibenmagnet Ø 8 mm, Höhe 8 mm Gewicht: 3,1 g verkupfert (Ni-Cu) Magnetisierung: N45 Haftkraft: ca. 2,5 kg</p>	<p>Preis in EUR</p> <p>5 St. 0,70/St. ab 15 St. 0,61/St. ab 40 St. 0,54/St. ab 80 St. 0,49/St.</p>	<p>Starke Scheibenmagnete in der Trendfarbe Kupfer! Diese Magnete schimmern rot-braun-golden und sind damit der Hingucker auf Glas-Magnettafeln und Magnetbrettern.</p>
<p>S-08-08-N Scheibenmagnet Ø 8 mm, Höhe 8 mm Gewicht: 3,1 g vernickelt (Ni-Cu-Ni) Magnetisierung: N45 Haftkraft: ca. 2,5 kg</p>	<p>Preis in EUR</p> <p>5 St. 0,74/St. ab 15 St. 0,65/St. ab 40 St. 0,58/St. ab 80 St. 0,54/St.</p>	<p>Dieser Scheibenmagnet eignet sich u.a. sehr gut zum Einsatz auf Glas-Magnettafeln.</p>
<p>S-09-03-N52N Scheibenmagnet Ø 9 mm, Höhe 3 mm Gewicht: 1,5 g vernickelt (Ni-Cu-Ni) Magnetisierung: N52 Haftkraft: ca. 2 kg</p>	<p>Preis in EUR</p> <p>10 St. 0,52/St. ab 40 St. 0,43/St. ab 80 St. 0,39/St. ab 160 St. 0,36/St.</p>	<p>Ein kleiner flacher Scheibenmagnet in der extrem starken Magnetisierung N52. Trotz seiner kleinen Dimensionen hat er eine Haftkraft von fast 2 kg.</p>
<p>S-09-05-N Scheibenmagnet Ø 9 mm, Höhe 5 mm Gewicht: 2,4 g vernickelt (Ni-Cu-Ni) Magnetisierung: N50 Haftkraft: ca. 2,7 kg</p>	<p>Preis in EUR</p> <p>10 St. 0,61/St. ab 40 St. 0,51/St. ab 80 St. 0,46/St. ab 160 St. 0,43/St.</p>	
<p>S-10-0.6-N Scheibenmagnet Ø 10 mm, Höhe 0,6 mm Gewicht: 0,36 g vernickelt (Ni-Cu-Ni) Magnetisierung: N35 Haftkraft: ca. 310 g</p>	<p>Preis in EUR</p> <p>20 St. 0,29/St. ab 60 St. 0,24/St. ab 140 St. 0,21/St. ab 360 St. 0,18/St.</p>	
<p>S-10-01-N Scheibenmagnet Ø 10 mm, Höhe 1 mm Gewicht: 0,6 g vernickelt (Ni-Cu-Ni) Magnetisierung: N35 Haftkraft: ca. 540 g</p>	<p>Preis in EUR</p> <p>20 St. 0,30/St. ab 60 St. 0,25/St. ab 140 St. 0,22/St. ab 360 St. 0,19/St.</p>	
<p>S-10-1.5-N Scheibenmagnet Ø 10 mm, Höhe 1,5 mm Gewicht: 0,9 g vernickelt (Ni-Cu-Ni) Magnetisierung: N42 Haftkraft: ca. 970 g</p>	<p>Preis in EUR</p> <p>20 St. 0,34/St. ab 60 St. 0,29/St. ab 140 St. 0,25/St. ab 360 St. 0,22/St.</p>	
<p>S-10-1.5-N52N Scheibenmagnet Ø 10 mm, Höhe 1,5 mm Gewicht: 0,9 g vernickelt (Ni-Cu-Ni) Magnetisierung: N52 Haftkraft: ca. 1,2 kg</p>	<p>Preis in EUR</p> <p>10 St. 0,42/St. ab 40 St. 0,34/St. ab 80 St. 0,31/St. ab 160 St. 0,28/St.</p>	<p>Dieser Scheibenmagnet sieht identisch aus wie der baugleiche S-10-1.5-N, hat aber dank der Magnetisierung von N52 eine noch höhere Haftkraft.</p>

<p>S-10-02-N Scheibenmagnet Ø 10 mm, Höhe 2 mm Gewicht: 1,2 g vernickelt (Ni-Cu-Ni) Magnetisierung: N42 Haftkraft: ca. 1,3 kg</p>	<p>Preis in EUR</p> <p>10 St. 0,43/St. ab 40 St. 0,35/St. ab 80 St. 0,32/St. ab 160 St. 0,30/St.</p>	<p>Rund 1 kg Haftkraft bei 10 mm Durchmesser und einer Dicke von 2 mm machen diesen Scheibenmagneten zum Millionenseller. Das mag daran liegen, dass er sich sehr gut verbauen lässt.</p>
<p>S-10-2.5-N Scheibenmagnet Ø 10 mm, Höhe 2,5 mm Gewicht: 1,5 g vernickelt (Ni-Cu-Ni) Magnetisierung: N42 Haftkraft: ca. 1,6 kg</p>	<p>Preis in EUR</p> <p>10 St. 0,43/St. ab 40 St. 0,35/St. ab 80 St. 0,32/St. ab 160 St. 0,29/St.</p>	
<p>S-10-03-N Scheibenmagnet Ø 10 mm, Höhe 3 mm Gewicht: 1,8 g vernickelt (Ni-Cu-Ni) Magnetisierung: N42 Haftkraft: ca. 1,8 kg</p>	<p>Preis in EUR</p> <p>10 St. 0,48/St. ab 40 St. 0,40/St. ab 80 St. 0,36/St. ab 160 St. 0,33/St.</p>	<p>Dieser preiswerte Magnet eignet sich hervorragend für Bastel-Projekte. Wenn Sie ihn z.B. auf eine Glasperle leimen, haben Sie bereits einen sehr kräftigen Kühlschranks- oder Whiteboard-Magneten, der locker 15 Blatt A4 gleichzeitig halten kann!</p>
<p>S-10-03-N52N Scheibenmagnet Ø 10 mm, Höhe 3 mm Gewicht: 1,8 g vernickelt (Ni-Cu-Ni) Magnetisierung: N52 Haftkraft: ca. 2,3 kg</p>	<p>Preis in EUR</p> <p>10 St. 0,56/St. ab 40 St. 0,46/St. ab 80 St. 0,42/St. ab 160 St. 0,39/St.</p>	<p>Dieser Scheibenmagnet sieht identisch aus wie der baugleiche S-10-03-N, hat aber dank der Magnetisierung von N52 eine noch höhere Haftkraft. Dadurch ist dieser Magnet noch vielseitiger einsetzbar.</p>
<p>S-10-04-N Scheibenmagnet Ø 10 mm, Höhe 4 mm Gewicht: 2,4 g vernickelt (Ni-Cu-Ni) Magnetisierung: N42 Haftkraft: ca. 2,3 kg</p>	<p>Preis in EUR</p> <p>10 St. 0,55/St. ab 40 St. 0,46/St. ab 80 St. 0,42/St. ab 160 St. 0,39/St.</p>	
<p>S-10-05-DN Scheibenmagnet Ø 10 mm, Höhe 5 mm Gewicht: 3 g vernickelt (Ni-Cu-Ni) Magnetisierung: N45 Haftkraft: ca. 1 kg</p>	<p>Preis in EUR</p> <p>5 St. 0,81/St. ab 15 St. 0,71/St. ab 40 St. 0,63/St. ab 80 St. 0,58/St.</p>	<p>Diametral magnetisierter Scheibenmagnet.</p>
<p>S-10-05-E Scheibenmagnet Ø 10 mm, Höhe 5 mm Gewicht: 3 g Epoxidharz-beschichtet (Ni-Cu-Ni-Epoxy) Magnetisierung: N42 Haftkraft: ca. 2 kg</p>	<p>Preis in EUR</p> <p>5 St. 0,96/St. ab 15 St. 0,84/St. ab 40 St. 0,75/St. ab 80 St. 0,69/St.</p>	<p>Ein Scheibenmagnet 10 x 5 mm mit einer Ni-Cu-Ni-Grundbeschichtung und einer Deckbeschichtung aus schwarzem oder weißem Epoxidharz. Er kann gut mit Epoxidharz verklebt oder vergossen werden.</p>
<p>S-10-05-N Scheibenmagnet Ø 10 mm, Höhe 5 mm Gewicht: 3 g vernickelt (Ni-Cu-Ni) Magnetisierung: N42 Haftkraft: ca. 2,6 kg</p>	<p>Preis in EUR</p> <p>10 St. 0,59/St. ab 40 St. 0,49/St. ab 80 St. 0,45/St. ab 160 St. 0,41/St.</p>	<p>Diese handlichen Allzweck-Magnete haben eine Größe und eine Stärke und einen so unglaublichen Preis, dass es in Zukunft keine Ausreden mehr gibt, wenn Sie ohne Magnet erwischt werden. :-)</p>
<p>S-10-05-N52N Scheibenmagnet Ø 10 mm, Höhe 5 mm Gewicht: 3 g vernickelt (Ni-Cu-Ni) Magnetisierung: N52 Haftkraft: ca. 3,3 kg</p>	<p>Preis in EUR</p> <p>5 St. 0,82/St. ab 15 St. 0,71/St. ab 40 St. 0,62/St. ab 80 St. 0,57/St.</p>	<p>Dieser Scheibenmagnet sieht identisch aus wie der baugleiche S-10-05-N, hat aber dank der Magnetisierung von N52 eine noch höhere Haftkraft. Dadurch ist dieser Magnet noch vielseitiger einsetzbar.</p>

<p>S-10-10-N Scheibenmagnet Ø 10 mm, Höhe 10 mm Gewicht: 6 g vernickelt (Ni-Cu-Ni) Magnetisierung: N45 Haftkraft: ca. 3,9 kg</p>	<p>Preis in EUR</p> <p>5 St. 1,02/St. ab 15 St. 0,89/St. ab 40 St. 0,80/St. ab 80 St. 0,74/St.</p>	<p>Ein Mittelding zwischen Scheibenmagnet und Stabmagnet. Mit knapp 4 kg Haftkraft extrem stark für seine Größe. Super Preis-Leistungs-Verhältnis!</p>
<p>S-12-01-N Scheibenmagnet Ø 12 mm, Höhe 1 mm Gewicht: 0,86 g vernickelt (Ni-Cu-Ni) Magnetisierung: N42 Haftkraft: ca. 770 g</p>	<p>Preis in EUR</p> <p>20 St. 0,38/St. ab 60 St. 0,32/St. ab 140 St. 0,29/St. ab 360 St. 0,25/St.</p>	
<p>S-12-02-N Scheibenmagnet Ø 12 mm, Höhe 2 mm Gewicht: 1,7 g vernickelt (Ni-Cu-Ni) Magnetisierung: N45 Haftkraft: ca. 1,7 kg</p>	<p>Preis in EUR</p> <p>10 St. 0,48/St. ab 40 St. 0,40/St. ab 80 St. 0,36/St. ab 160 St. 0,33/St.</p>	
<p>S-12-03-N Scheibenmagnet Ø 12 mm, Höhe 3 mm Gewicht: 2,6 g vernickelt (Ni-Cu-Ni) Magnetisierung: N45 Haftkraft: ca. 2,4 kg</p>	<p>Preis in EUR</p> <p>10 St. 0,60/St. ab 40 St. 0,50/St. ab 80 St. 0,46/St. ab 160 St. 0,42/St.</p>	
<p>S-12-04-N Scheibenmagnet Ø 12 mm, Höhe 4 mm Gewicht: 3,4 g vernickelt (Ni-Cu-Ni) Magnetisierung: N45 Haftkraft: ca. 3,1 kg</p>	<p>Preis in EUR</p> <p>5 St. 0,77/St. ab 15 St. 0,67/St. ab 40 St. 0,59/St. ab 80 St. 0,55/St.</p>	
<p>S-12-05-N Scheibenmagnet Ø 12 mm, Höhe 5 mm Gewicht: 4,3 g vernickelt (Ni-Cu-Ni) Magnetisierung: N45 Haftkraft: ca. 3,6 kg</p>	<p>Preis in EUR</p> <p>5 St. 0,91/St. ab 15 St. 0,79/St. ab 40 St. 0,70/St. ab 80 St. 0,65/St.</p>	
<p>S-12-06-DN Scheibenmagnet Ø 12 mm, Höhe 6 mm Gewicht: 5,2 g vernickelt (Ni-Cu-Ni) Magnetisierung: N42 Haftkraft: ca. 1,9 kg</p>	<p>Preis in EUR</p> <p>5 St. 1,11/St. ab 15 St. 0,97/St. ab 40 St. 0,87/St. ab 80 St. 0,81/St.</p>	<p>Diametral magnetisierter Scheibenmagnet.</p>
<p>S-12-06-K Scheibenmagnet Ø 12 mm, Höhe 6 mm Gewicht: 5,2 g verkupfert (Ni-Cu) Magnetisierung: N45 Haftkraft: ca. 4,1 kg</p>	<p>Preis in EUR</p> <p>5 St. 0,98/St. ab 15 St. 0,85/St. ab 40 St. 0,76/St. ab 80 St. 0,70/St.</p>	<p>Starke Scheibenmagnete in der Trendfarbe Kupfer! Diese Magnete schimmern rot-braun-golden und sind damit der Hingucker auf Glas-Magnettafeln und Magnetbrettern.</p>
<p>S-12-06-N Scheibenmagnet Ø 12 mm, Höhe 6 mm Gewicht: 5,2 g vernickelt (Ni-Cu-Ni) Magnetisierung: N45 Haftkraft: ca. 4,1 kg</p>	<p>Preis in EUR</p> <p>5 St. 1,02/St. ab 15 St. 0,89/St. ab 40 St. 0,79/St. ab 80 St. 0,73/St.</p>	<p>Wenn Sie das Gefühl haben, mit diesem Magneten Einkaufszettel am Kühlschrank aufhängen zu können, haben Sie das Konzept der Supermagnete noch nicht begriffen: Vergessen Sie's! Sie kriegen ihn nicht mehr mit bloßen Händen vom Kühlschrank weg!</p>

<p>S-12-08-N Scheibenmagnet Ø 12 mm, Höhe 8 mm Gewicht: 6,9 g vernickelt (Ni-Cu-Ni) Magnetisierung: N45 Haftkraft: ca. 4,8 kg</p>	<p>Preis in EUR</p> <p>5 St. 1,11/St. ab 15 St. 0,97/St. ab 40 St. 0,87/St. ab 80 St. 0,81/St.</p>	
<p>S-12-10-N Scheibenmagnet Ø 12 mm, Höhe 10 mm Gewicht: 8,6 g vernickelt (Ni-Cu-Ni) Magnetisierung: N45 Haftkraft: ca. 5,3 kg</p>	<p>Preis in EUR</p> <p>5 St. 1,37/St. ab 15 St. 1,21/St. ab 40 St. 1,08/St. ab 80 St. 1,01/St.</p>	
<p>S-13-01-N Scheibenmagnet Ø 13 mm, Höhe 1 mm Gewicht: 1 g vernickelt (Ni-Cu-Ni) Magnetisierung: N45 Haftkraft: ca. 910 g</p>	<p>Preis in EUR</p> <p>20 St. 0,36/St. ab 60 St. 0,31/St. ab 140 St. 0,27/St. ab 360 St. 0,24/St.</p>	
<p>S-13-02-N Scheibenmagnet Ø 13 mm, Höhe 2 mm Gewicht: 2 g vernickelt (Ni-Cu-Ni) Magnetisierung: N45 Haftkraft: ca. 1,8 kg</p>	<p>Preis in EUR</p> <p>10 St. 0,54/St. ab 40 St. 0,45/St. ab 80 St. 0,41/St. ab 160 St. 0,38/St.</p>	
<p>S-15-02-N Scheibenmagnet Ø 15 mm, Höhe 2 mm Gewicht: 2,7 g vernickelt (Ni-Cu-Ni) Magnetisierung: N40 Haftkraft: ca. 1,9 kg</p>	<p>Preis in EUR</p> <p>10 St. 0,60/St. ab 40 St. 0,50/St. ab 80 St. 0,46/St. ab 160 St. 0,42/St.</p>	
<p>S-15-03-N Scheibenmagnet Ø 15 mm, Höhe 3 mm Gewicht: 4 g vernickelt (Ni-Cu-Ni) Magnetisierung: N45 Haftkraft: ca. 3,2 kg</p>	<p>Preis in EUR</p> <p>5 St. 0,77/St. ab 15 St. 0,67/St. ab 40 St. 0,59/St. ab 80 St. 0,54/St.</p>	<p>Topseller! Dieser Scheibenmagnet ist mit seinen rund 3 kg Haftkraft von den üblichen Anwendungen an Whiteboard und Magnetwand meist unterfordert. Er ist schlicht zu Höherem bestimmt und er übernimmt lieber große Aufgaben.</p>
<p>S-15-03-N52N Scheibenmagnet Ø 15 mm, Höhe 3 mm Gewicht: 4 g vernickelt (Ni-Cu-Ni) Magnetisierung: N52 Haftkraft: ca. 3,7 kg</p>	<p>Preis in EUR</p> <p>5 St. 1,09/St. ab 15 St. 0,94/St. ab 40 St. 0,83/St. ab 80 St. 0,77/St.</p>	<p>Dieser Scheibenmagnet sieht identisch aus wie der baugleiche S-15-03-N, hat aber dank der Magnetisierung von N52 eine noch höhere Haftkraft. Dadurch ist dieser Magnet noch vielseitiger einsetzbar.</p>
<p>S-15-05-N Scheibenmagnet Ø 15 mm, Höhe 5 mm Gewicht: 6,7 g vernickelt (Ni-Cu-Ni) Magnetisierung: N42 Haftkraft: ca. 4,5 kg</p>	<p>Preis in EUR</p> <p>5 St. 1,12/St. ab 15 St. 0,98/St. ab 40 St. 0,88/St. ab 80 St. 0,81/St.</p>	<p>Dieser unscheinbare Scheibenmagnet verfügt über mehr als 4 kg Haftkraft und kann sehr gut verbaut werden - ein tolles Preis-Leistungs-Verhältnis!</p>
<p>S-15-08-K Scheibenmagnet Ø 15 mm, Höhe 8 mm Gewicht: 11 g verkupfert (Ni-Cu) Magnetisierung: N42 Haftkraft: ca. 6,2 kg</p>	<p>Preis in EUR</p> <p>5 St. 1,38/St. ab 15 St. 1,21/St. ab 40 St. 1,08/St. ab 80 St. 1,01/St.</p>	<p>Starke Scheibenmagnete in der Trendfarbe Kupfer! Diese Magnete schimmern rot-braun-golden und sind damit der Hingucker auf Glas-Magnettafeln, wo sie auch Karton sicher befestigen.</p>

<p>S-15-08-N Scheibenmagnet Ø 15 mm, Höhe 8 mm Gewicht: 11 g vernickelt (Ni-Cu-Ni) Magnetisierung: N42 Haftkraft: ca. 6,2 kg</p>	<p>Preis in EUR</p> <p>5 St. 1,40/St. ab 15 St. 1,23/St. ab 40 St. 1,10/St. ab 80 St. 1,03/St.</p>	<p>Eine gute Zwischengröße! Noch nicht so richtig schmerzhaft groß, aber doch beeindruckend stark. Dieser Scheibenmagnet kann 35 Blatt A4 an einem Blechschrank halten. Also wenn das kein Renner wird, suche ich mir einen anderen Job.</p>
<p>S-18-02-N Scheibenmagnet Ø 18 mm, Höhe 2 mm Gewicht: 3,9 g vernickelt (Ni-Cu-Ni) Magnetisierung: N45 Haftkraft: ca. 2,6 kg</p>	<p>Preis in EUR</p> <p>5 St. 0,91/St. ab 15 St. 0,79/St. ab 40 St. 0,71/St. ab 80 St. 0,65/St.</p>	
<p>S-20-1.5-N Scheibenmagnet Ø 20 mm, Höhe 1,5 mm Gewicht: 3,6 g vernickelt (Ni-Cu-Ni) Magnetisierung: N38 Haftkraft: ca. 1,8 kg</p>	<p>Preis in EUR</p> <p>5 St. 0,77/St. ab 15 St. 0,67/St. ab 40 St. 0,59/St. ab 80 St. 0,55/St.</p>	
<p>S-20-02-N Scheibenmagnet Ø 20 mm, Höhe 2 mm Gewicht: 4,8 g vernickelt (Ni-Cu-Ni) Magnetisierung: N45 Haftkraft: ca. 2,9 kg</p>	<p>Preis in EUR</p> <p>5 St. 0,94/St. ab 15 St. 0,82/St. ab 40 St. 0,73/St. ab 80 St. 0,67/St.</p>	<p>Ein extrem flacher Scheibenmagnet mit 2 kg Haftkraft. Günstig und diskret - einer unserer Topseller! Er eignet sich ausgezeichnet für Verschlüsse aller Art.</p>
<p>S-20-02-N52N Scheibenmagnet Ø 20 mm, Höhe 2 mm Gewicht: 4,8 g vernickelt (Ni-Cu-Ni) Magnetisierung: N52 Haftkraft: ca. 3,4 kg</p>	<p>Preis in EUR</p> <p>5 St. 1,06/St. ab 15 St. 0,93/St. ab 40 St. 0,82/St. ab 80 St. 0,76/St.</p>	<p>Dieser Scheibenmagnet sieht identisch aus wie der baugleiche S-20-02-N, hat aber dank der Magnetisierung von N52 eine noch höhere Haftkraft. Dadurch ist dieser Magnet noch vielseitiger einsetzbar.</p>
<p>S-20-03-N Scheibenmagnet Ø 20 mm, Höhe 3 mm Gewicht: 7,2 g vernickelt (Ni-Cu-Ni) Magnetisierung: N45 Haftkraft: ca. 4,3 kg</p>	<p>Preis in EUR</p> <p>5 St. 1,29/St. ab 15 St. 1,14/St. ab 40 St. 1,03/St. ab 80 St. 0,96/St.</p>	
<p>S-20-04-N Scheibenmagnet Ø 20 mm, Höhe 4 mm Gewicht: 9,6 g vernickelt (Ni-Cu-Ni) Magnetisierung: N42 Haftkraft: ca. 5,3 kg</p>	<p>Preis in EUR</p> <p>5 St. 1,41/St. ab 15 St. 1,24/St. ab 40 St. 1,11/St. ab 80 St. 1,03/St.</p>	
<p>S-20-05-T Scheibenmagnet Ø 20 mm, Höhe 5 mm Gewicht: 12 g mit Teflon beschichtet Magnetisierung: N42 Haftkraft: ca. 6,4 kg</p>	<p>Preis in EUR</p> <p>1 St. 2,40/St. ab 3 St. 2,10/St. ab 10 St. 1,83/St. ab 20 St. 1,70/St. ab 40 St. 1,58/St.</p>	<p>Seine Teflon-Beschichtung verleiht diesem Scheibenmagneten ein dunkelgraues Aussehen. Das Teflon macht den Magneten nahezu wasserfest und sehr abriebbeständig.</p>
<p>S-20-05-N Scheibenmagnet Ø 20 mm, Höhe 5 mm Gewicht: 12 g vernickelt (Ni-Cu-Ni) Magnetisierung: N42 Haftkraft: ca. 6,4 kg</p>	<p>Preis in EUR</p> <p>5 St. 1,71/St. ab 15 St. 1,51/St. ab 40 St. 1,36/St. ab 80 St. 1,27/St.</p>	<p>Müssen Sie mit der Dicke sparen, z.B. in einer Schranktüre, kommen Sie mit diesem 5 mm dicken Magneten trotzdem noch zu einer beachtlichen Anziehungskraft!</p>

S-20-06-N		Preis in EUR		
Scheibenmagnet Ø 20 mm,		1 St.	2,32/St.	
Höhe 6 mm				
Gewicht: 14 g	ab	3 St.	2,02/St.	
vernickelt (Ni-Cu-Ni)	ab	10 St.	1,76/St.	
Magnetisierung: N42	ab	20 St.	1,63/St.	
Haftkraft: ca. 7,5 kg	ab	40 St.	1,52/St.	
S-20-07-N		Preis in EUR		
Scheibenmagnet Ø 20 mm,		1 St.	2,45/St.	
Höhe 7 mm				
Gewicht: 17 g	ab	3 St.	2,13/St.	
vernickelt (Ni-Cu-Ni)	ab	10 St.	1,84/St.	
Magnetisierung: N42	ab	20 St.	1,70/St.	
Haftkraft: ca. 8,4 kg	ab	40 St.	1,58/St.	
S-20-08-N		Preis in EUR		
Scheibenmagnet Ø 20 mm,		1 St.	2,93/St.	
Höhe 8 mm				
Gewicht: 19 g	ab	3 St.	2,56/St.	
vernickelt (Ni-Cu-Ni)	ab	10 St.	2,24/St.	
Magnetisierung: N42	ab	20 St.	2,09/St.	
Haftkraft: ca. 9,3 kg	ab	40 St.	1,95/St.	
S-20-09-N		Preis in EUR		
Scheibenmagnet Ø 20 mm,		1 St.	3,19/St.	
Höhe 9 mm				
Gewicht: 21 g	ab	3 St.	2,80/St.	
vernickelt (Ni-Cu-Ni)	ab	10 St.	2,45/St.	
Magnetisierung: N42	ab	20 St.	2,28/St.	
Haftkraft: ca. 10 kg	ab	40 St.	2,13/St.	
S-20-10-N		Preis in EUR		Wow! Hier kriegen Sie definitiv am meisten Magnet-Power für's Geld! Heftig, heftig, heftig! Und sehr preiswert. (Solche Preise sind schon fast unanständig.)
Scheibenmagnet Ø 20 mm,		1 St.	3,11/St.	
Höhe 10 mm				
Gewicht: 24 g	ab	3 St.	2,73/St.	
vernickelt (Ni-Cu-Ni)	ab	10 St.	2,38/St.	
Magnetisierung: N42	ab	20 St.	2,22/St.	
Haftkraft: ca. 11 kg	ab	40 St.	2,07/St.	
S-20-12-N		Preis in EUR		
Scheibenmagnet Ø 20 mm,		1 St.	4,04/St.	
Höhe 12 mm				
Gewicht: 29 g	ab	3 St.	3,55/St.	
vernickelt (Ni-Cu-Ni)	ab	10 St.	3,12/St.	
Magnetisierung: N42	ab	20 St.	2,91/St.	
Haftkraft: ca. 12 kg	ab	40 St.	2,72/St.	
S-20-15-N		Preis in EUR		
Scheibenmagnet Ø 20 mm,		1 St.	5,26/St.	
Höhe 15 mm				
Gewicht: 36 g	ab	3 St.	4,64/St.	
vernickelt (Ni-Cu-Ni)	ab	10 St.	4,09/St.	
Magnetisierung: N42	ab	20 St.	3,82/St.	
Haftkraft: ca. 13 kg	ab	40 St.	3,58/St.	
S-20-20-N		Preis in EUR		
Scheibenmagnet Ø 20 mm,		1 St.	5,66/St.	
Höhe 20 mm				
Gewicht: 48 g	ab	3 St.	5,00/St.	
vernickelt (Ni-Cu-Ni)	ab	10 St.	4,42/St.	
Magnetisierung: N42	ab	20 St.	4,13/St.	
Haftkraft: ca. 15 kg	ab	40 St.	3,88/St.	
S-25-02-N		Preis in EUR		
Scheibenmagnet Ø 25 mm,		5 St.	1,25/St.	
Höhe 2 mm				
Gewicht: 7,5 g	ab	15 St.	1,10/St.	
vernickelt (Ni-Cu-Ni)	ab	40 St.	0,98/St.	
Magnetisierung: N38	ab	80 St.	0,91/St.	
Haftkraft: ca. 3,1 kg				

S-25-03-N		Preis in EUR		
Scheibenmagnet Ø 25 mm, Höhe 3 mm		1 St.	2,26/St.	
Gewicht: 11 g	ab	3 St.	1,98/St.	
vernickelt (Ni-Cu-Ni)	ab	10 St.	1,72/St.	
Magnetisierung: N45	ab	20 St.	1,59/St.	
Haftkraft: ca. 5,5 kg	ab	40 St.	1,48/St.	
S-25-05-N		Preis in EUR		Der S-25-05-N ist ein wahres Kraftpaket: Mit einer Haftkraft von 8,8 kg eignet sich dieser Scheibenmagnet sowohl für die industrielle wie für die spezielle Anwendung, bei der außergewöhnlich viel Haftkraft gebraucht wird.
Scheibenmagnet Ø 25 mm, Höhe 5 mm		1 St.	2,80/St.	
Gewicht: 19 g	ab	3 St.	2,45/St.	
vernickelt (Ni-Cu-Ni)	ab	10 St.	2,14/St.	
Magnetisierung: N42	ab	20 St.	1,99/St.	
Haftkraft: ca. 8,3 kg	ab	40 St.	1,85/St.	
S-25-07-N		Preis in EUR		
Scheibenmagnet Ø 25 mm, Höhe 7 mm		1 St.	4,07/St.	
Gewicht: 26 g	ab	3 St.	3,57/St.	
vernickelt (Ni-Cu-Ni)	ab	10 St.	3,13/St.	
Magnetisierung: N42	ab	20 St.	2,91/St.	
Haftkraft: ca. 11 kg	ab	40 St.	2,72/St.	
S-30-03-N		Preis in EUR		
Scheibenmagnet Ø 30 mm, Höhe 3 mm		1 St.	2,85/St.	
Gewicht: 16 g	ab	3 St.	2,50/St.	
vernickelt (Ni-Cu-Ni)	ab	10 St.	2,19/St.	
Magnetisierung: N45	ab	20 St.	2,03/St.	
Haftkraft: ca. 6,7 kg	ab	40 St.	1,90/St.	
S-30-07-N		Preis in EUR		
Scheibenmagnet Ø 30 mm, Höhe 7 mm		1 St.	4,81/St.	
Gewicht: 38 g	ab	3 St.	4,24/St.	
vernickelt (Ni-Cu-Ni)	ab	10 St.	3,73/St.	
Magnetisierung: N42	ab	20 St.	3,49/St.	
Haftkraft: ca. 14 kg	ab	40 St.	3,27/St.	
S-30-10-N		Preis in EUR		
Scheibenmagnet Ø 30 mm, Höhe 10 mm		1 St.	6,68/St.	
Gewicht: 54 g	ab	3 St.	5,91/St.	
vernickelt (Ni-Cu-Ni)	ab	10 St.	5,22/St.	
Magnetisierung: N45	ab	20 St.	4,89/St.	
Haftkraft: ca. 20 kg	ab	40 St.	4,60/St.	
S-30-15-N		Preis in EUR		
Scheibenmagnet Ø 30 mm, Höhe 15 mm		1 St.	9,58/St.	
Gewicht: 81 g	ab	3 St.	8,51/St.	
vernickelt (Ni-Cu-Ni)	ab	10 St.	7,56/St.	
Magnetisierung: N42	ab	20 St.	7,09/St.	
Haftkraft: ca. 24 kg	ab	40 St.	6,68/St.	
S-35-05-N		Preis in EUR		
Scheibenmagnet Ø 35 mm, Höhe 5 mm		1 St.	5,22/St.	
Gewicht: 37 g	ab	3 St.	4,60/St.	
vernickelt (Ni-Cu-Ni)	ab	10 St.	4,05/St.	
Magnetisierung: N42	ab	20 St.	3,79/St.	
Haftkraft: ca. 12 kg	ab	40 St.	3,55/St.	
S-35-20-N		Preis in EUR		
Scheibenmagnet Ø 35 mm, Höhe 20 mm		1 St.	18,18/St.	
Gewicht: 150 g	ab	3 St.	16,26/St.	
vernickelt (Ni-Cu-Ni)	ab	10 St.	14,55/St.	
Magnetisierung: N45	ab	20 St.	13,71/St.	
Haftkraft: ca. 38 kg	ab	40 St.	12,97/St.	

S-45-30-N Scheibenmagnet Ø 45 mm, Höhe 30 mm Gewicht: 360 g vernickelt (Ni-Cu-Ni) Magnetisierung: N45 Haftkraft: ca. 69 kg	Preis in EUR 1 St. 37,31/St. ab 3 St. 33,61/St. ab 10 St. 30,31/St. ab 20 St. 28,70/St. ab 40 St. 27,28/St.	Unser zweitstärkster Scheibenmagnet. Bei 69 kg Haftkraft ist natürlich große Vorsicht geboten. Mit 4,5 cm Durchmesser sieht er recht unverdächtig, ja geradezu handlich aus. So kann man sich täuschen!
S-60-05-N Scheibenmagnet Ø 60 mm, Höhe 5 mm Gewicht: 110 g vernickelt (Ni-Cu-Ni) Magnetisierung: N42 Haftkraft: ca. 21 kg	Preis in EUR 1 St. 13,28/St. ab 3 St. 11,84/St. ab 10 St. 10,55/St. ab 20 St. 9,93/St. ab 40 St. 9,37/St.	
S-70-35-N Scheibenmagnet Ø 70 mm, Höhe 35 mm Gewicht: 1 kg vernickelt (Ni-Cu-Ni) Magnetisierung: N45 Haftkraft: ca. 140 kg	Preis in EUR 1 St. 115,52/St. ab 3 St. 105,21/St. ab 10 St. 96,00/St. ab 20 St. 91,52/St. ab 40 St. 87,56/St.	Ein Powermagnet voller Superlative: Der größte und stärkste Scheibenmagnet, den wir je im Angebot hatten.

Stabmagnete aus Neodym

Alle Stabmagnete haben Nord- und Südpol auf den ebenen Kreisflächen (axiale Magnetisierung). Einzige Ausnahme ist S-04-10-DN, der diametral magnetisiert ist.

<p>S-02-03-N Stabmagnet Ø 2 mm, Höhe 3 mm Gewicht: 0,072 g vernickelt (Ni-Cu-Ni) Magnetisierung: N45 Haftkraft: ca. 160 g</p>	<p>Preis in EUR</p> <p>20 St. 0,21/St. ab 60 St. 0,18/St. ab 140 St. 0,15/St. ab 360 St. 0,13/St.</p>	
<p>S-02-04-N Stabmagnet Ø 2 mm, Höhe 4 mm Gewicht: 0,096 g vernickelt (Ni-Cu-Ni) Magnetisierung: N45 Haftkraft: ca. 160 g</p>	<p>Preis in EUR</p> <p>20 St. 0,22/St. ab 60 St. 0,18/St. ab 140 St. 0,16/St. ab 360 St. 0,14/St.</p>	
<p>S-02-05-N Stabmagnet Ø 2 mm, Höhe 5 mm Gewicht: 0,12 g vernickelt (Ni-Cu-Ni) Magnetisierung: N45 Haftkraft: ca. 170 g</p>	<p>Preis in EUR</p> <p>20 St. 0,24/St. ab 60 St. 0,20/St. ab 140 St. 0,18/St. ab 360 St. 0,16/St.</p>	
<p>S-03-06-N Stabmagnet Ø 3 mm, Höhe 6 mm Gewicht: 0,32 g vernickelt (Ni-Cu-Ni) Magnetisierung: N48 Haftkraft: ca. 400 g</p>	<p>Preis in EUR</p> <p>20 St. 0,28/St. ab 60 St. 0,23/St. ab 140 St. 0,21/St. ab 360 St. 0,18/St.</p>	
<p>S-03-08-N Stabmagnet Ø 3 mm, Höhe 8 mm Gewicht: 0,43 g vernickelt (Ni-Cu-Ni) Magnetisierung: N48 Haftkraft: ca. 410 g</p>	<p>Preis in EUR</p> <p>10 St. 0,34/St. ab 40 St. 0,27/St. ab 80 St. 0,25/St. ab 160 St. 0,22/St.</p>	
<p>S-03-10-N Stabmagnet Ø 3 mm, Höhe 10 mm Gewicht: 0,54 g vernickelt (Ni-Cu-Ni) Magnetisierung: N45 Haftkraft: ca. 390 g</p>	<p>Preis in EUR</p> <p>20 St. 0,33/St. ab 60 St. 0,28/St. ab 140 St. 0,25/St. ab 360 St. 0,22/St.</p>	
<p>S-04-05-Z Stabmagnet Ø 4 mm, Höhe 5 mm Gewicht: 0,48 g verzinkt (Ni-Cu-Ni-Zn) Magnetisierung: N45 Haftkraft: ca. 630 g</p>	<p>Preis in EUR</p> <p>20 St. 0,31/St. ab 60 St. 0,27/St. ab 140 St. 0,24/St. ab 360 St. 0,21/St.</p>	<p>Ein kleiner verzinkter Stabmagnet: Zusätzlich zur normalen Beschichtung Ni-Cu-Ni ist noch eine Lage Zink aufgebracht. Das verleiht dem Stabmagneten ein leicht bläuliches mattes Aussehen.</p>
<p>S-04-07-N Stabmagnet Ø 4 mm, Höhe 7 mm Gewicht: 0,67 g vernickelt (Ni-Cu-Ni) Magnetisierung: N45 Haftkraft: ca. 670 g</p>	<p>Preis in EUR</p> <p>20 St. 0,32/St. ab 60 St. 0,27/St. ab 140 St. 0,24/St. ab 360 St. 0,21/St.</p>	

<p>S-04-10-AN Stabmagnet Ø 4 mm, Höhe 10 mm Gewicht: 0,96 g vernickelt (Ni-Cu-Ni) Magnetisierung: N45 Haftkraft: ca. 700 g</p>	<p>Preis in EUR</p> <p>5 St. 0,46/St. ab 15 St. 0,39/St. ab 40 St. 0,34/St. ab 80 St. 0,31/St.</p>	<p>Diese Stabmagnete sind axial magnetisiert.</p>
<p>S-04-10-DN Stabmagnet Ø 4 mm, Höhe 10 mm Gewicht: 0,96 g vernickelt (Ni-Cu-Ni) Magnetisierung: N45 Haftkraft: ca. 1,1 kg</p>	<p>Preis in EUR</p> <p>10 St. 0,42/St. ab 40 St. 0,35/St. ab 80 St. 0,31/St. ab 160 St. 0,29/St.</p>	<p>Achtung: Dieser Stabmagnet ist diametral magnetisiert. Das heißt, diese Stäbe legen sich nicht der Länge nach aneinander, sondern seitlich wie Fischstäbchen.</p>
<p>S-04-13-N Stabmagnet Ø 4 mm, Höhe 12,5 mm Gewicht: 1,2 g vernickelt (Ni-Cu-Ni) Magnetisierung: N42 Haftkraft: ca. 660 g</p>	<p>Preis in EUR</p> <p>10 St. 0,45/St. ab 40 St. 0,37/St. ab 80 St. 0,34/St. ab 160 St. 0,31/St.</p>	<p>Kleiner Stabmagnet, genau halb so lang wie der S-04-25-N.</p>
<p>S-04-25-N Stabmagnet Ø 4 mm, Höhe 25 mm Gewicht: 2,4 g vernickelt (Ni-Cu-Ni) Magnetisierung: N42 Haftkraft: ca. 670 g</p>	<p>Preis in EUR</p> <p>5 St. 0,72/St. ab 15 St. 0,62/St. ab 40 St. 0,55/St. ab 80 St. 0,50/St.</p>	<p>Dieser schlanke Stabmagnet eignet sich auch zum Kombinieren mit Stahlkugeln.</p>
<p>S-05-08-N Stabmagnet Ø 5 mm, Höhe 8,47 mm Gewicht: 1,3 g vernickelt (Ni-Cu-Ni) Magnetisierung: N45 Haftkraft: ca. 1,1 kg</p>	<p>Preis in EUR</p> <p>10 St. 0,44/St. ab 40 St. 0,36/St. ab 80 St. 0,33/St. ab 160 St. 0,30/St.</p>	<p>Ganz kleiner, starker Stabmagnet. Dieser Magnet eignet sich besonders als Kühlschranks-Magnet, für die Magnetwand oder für die Magnetleiste. Er bietet eine enorme Haftkraft und lässt sich trotzdem bequem greifen.</p>
<p>S-05-10-N Stabmagnet Ø 5 mm, Höhe 10 mm Gewicht: 1,5 g vernickelt (Ni-Cu-Ni) Magnetisierung: N45 Haftkraft: ca. 1,1 kg</p>	<p>Preis in EUR</p> <p>10 St. 0,49/St. ab 40 St. 0,41/St. ab 80 St. 0,37/St. ab 160 St. 0,34/St.</p>	
<p>S-05-13-N Stabmagnet Ø 5 mm, Höhe 12,5 mm Gewicht: 1,9 g vernickelt (Ni-Cu-Ni) Magnetisierung: N45 Haftkraft: ca. 1,1 kg</p>	<p>Preis in EUR</p> <p>10 St. 0,55/St. ab 40 St. 0,45/St. ab 80 St. 0,41/St. ab 160 St. 0,38/St.</p>	<p>Stabmagnet, genau halb so lang wie S-05-25-N - auf diesem Bild zu einem Tetraeder kombiniert mit Stahlkugeln.</p>
<p>S-05-14-N Stabmagnet Ø 5 mm, Höhe 13,96 mm Gewicht: 2,1 g vernickelt (Ni-Cu-Ni) Magnetisierung: N45 Haftkraft: ca. 1,1 kg</p>	<p>Preis in EUR</p> <p>10 St. 0,61/St. ab 40 St. 0,51/St. ab 80 St. 0,47/St. ab 160 St. 0,43/St.</p>	
<p>S-05-25-N Stabmagnet Ø 5 mm, Höhe 25 mm Gewicht: 3,7 g vernickelt (Ni-Cu-Ni) Magnetisierung: N45 Haftkraft: ca. 1,1 kg</p>	<p>Preis in EUR</p> <p>5 St. 0,91/St. ab 15 St. 0,79/St. ab 40 St. 0,70/St. ab 80 St. 0,64/St.</p>	<p>Stabmagnet mit 5 mm Durchmesser, stärker magnetisiert als unsere 4 mm-Stäbe. Verglichen mit den 4 mm-Magneten können Sie mit den 5 mm-Stabmagneten noch größere und stabilere Skulpturen erschaffen.</p>

<p>S-06-08-N Stabmagnet Ø 6 mm, Höhe 8 mm Gewicht: 1,7 g vernickelt (Ni-Cu-Ni) Magnetisierung: N48 Haftkraft: ca. 1,6 kg</p>	<p>Preis in EUR</p> <p>10 St. 0,51/St. ab 40 St. 0,42/St. ab 80 St. 0,38/St. ab 160 St. 0,35/St.</p>	
<p>S-06-10-N Stabmagnet Ø 6 mm, Höhe 10 mm Gewicht: 2,1 g vernickelt (Ni-Cu-Ni) Magnetisierung: N40 Haftkraft: ca. 1,4 kg</p>	<p>Preis in EUR</p> <p>10 St. 0,58/St. ab 40 St. 0,48/St. ab 80 St. 0,44/St. ab 160 St. 0,40/St.</p>	Dieser Magnet eignet sich gut für die Magnetwand. Er ist stark und doch gut zu greifen.
<p>S-06-13-N Stabmagnet Ø 6 mm, Höhe 13 mm Gewicht: 2,8 g vernickelt (Ni-Cu-Ni) Magnetisierung: N48 Haftkraft: ca. 1,7 kg</p>	<p>Preis in EUR</p> <p>5 St. 0,79/St. ab 15 St. 0,68/St. ab 40 St. 0,60/St. ab 80 St. 0,55/St.</p>	Extra starker, kleiner Stabmagnet. Eignet sich hervorragend für die besonders starke und edle Befestigung von Papier an einer Magnetwand oder einer Magnetleiste.
<p>S-06-25-N Stabmagnet Ø 6,35 mm, Höhe 25,4 mm Gewicht: 6,1 g vernickelt (Ni-Cu-Ni) Magnetisierung: N42 Haftkraft: ca. 1,7 kg</p>	<p>Preis in EUR</p> <p>5 St. 1,36/St. ab 15 St. 1,19/St. ab 40 St. 1,06/St. ab 80 St. 0,98/St.</p>	Starke Stabmagnete. Hier im Bild mit einer Stahlkugel in der Mitte. Jeder Stabmagnet ist so stark, dass er problemlos weitere 80 Stabmagnete heben kann.
<p>S-08-30-N Stabmagnet Ø 8 mm, Höhe 30 mm Gewicht: 11 g vernickelt (Ni-Cu-Ni) Magnetisierung: N42 Haftkraft: ca. 2,7 kg</p>	<p>Preis in EUR</p> <p>5 St. 1,88/St. ab 15 St. 1,65/St. ab 40 St. 1,48/St. ab 80 St. 1,38/St.</p>	
<p>SALE-126 Stabmagnet Ø 9,37 mm, Höhe 26,35 mm Gewicht: 14 g unbeschichtet Magnetisierung: 45SH Haftkraft: ca. 4 kg</p>	<p>Preis in EUR</p> <p>1 St. 3,94/St. ab 3 St. 3,55/St. ab 10 St. 3,21/St. ab 20 St. 3,04/St. ab 40 St. 2,89/St.</p>	Achtung: Dieser Stabmagnet ist diametral magnetisiert. Das heißt, diese Stäbe legen sich nicht der Länge nach aneinander, sondern seitlich wie Fischstäbchen.
<p>S-10-20-N Stabmagnet Ø 10 mm, Höhe 20 mm Gewicht: 12 g vernickelt (Ni-Cu-Ni) Magnetisierung: N45 Haftkraft: ca. 4,4 kg</p>	<p>Preis in EUR</p> <p>1 St. 2,38/St. ab 3 St. 2,06/St. ab 10 St. 1,78/St. ab 20 St. 1,65/St. ab 40 St. 1,52/St.</p>	
<p>S-10-40-N Stabmagnet Ø 10 mm, Höhe 40 mm Gewicht: 24 g vernickelt (Ni-Cu-Ni) Magnetisierung: N40 Haftkraft: ca. 4,1 kg</p>	<p>Preis in EUR</p> <p>1 St. 3,88/St. ab 3 St. 3,39/St. ab 10 St. 2,94/St. ab 20 St. 2,73/St. ab 40 St. 2,54/St.</p>	
<p>S-12-60-N Stabmagnet Ø 12 mm, Höhe 60 mm Gewicht: 52 g vernickelt (Ni-Cu-Ni) Magnetisierung: N38 Haftkraft: ca. 5,6 kg</p>	<p>Preis in EUR</p> <p>1 St. 11,14/St. ab 3 St. 9,83/St. ab 10 St. 8,66/St. ab 20 St. 8,09/St. ab 40 St. 7,58/St.</p>	

S-15-100-N

Stabmagnet Ø 15 mm,
Höhe 100 mm
Gewicht: 130 g
vernickelt (Ni-Cu-Ni)
Magnetisierung: N35
Haftkraft: ca. 8,2 kg

Preis in EUR

	1 St.	35,72/St.
ab	3 St.	31,64/St.
ab	10 St.	27,99/St.
ab	20 St.	26,22/St.

Riesiger Stabmagnet.

Die Pole sind auf den ebenen Kreisflächen.

Der Klassiker für den Schulversuch mit Eisenfeilspänen.

Quadermagnete Neodym

<p>Q-05-1.5-01-N Quadermagnet 5 x 1,5 x 1 mm Gewicht: 0,057 g vernickelt (Ni-Cu-Ni) Magnetisierung: N45 Haftkraft: ca. 140 g</p>	<p>Preis in EUR</p> <p>20 St. 0,24/St. ab 60 St. 0,20/St. ab 140 St. 0,17/St. ab 360 St. 0,15/St.</p>	<p>Obwohl auch dieser Magnet ausreicht, um ein Blatt A4 oder eine Visitenkarte an einer Magnetwand zu befestigen, ist er dafür nicht wirklich geeignet. Vielmehr freuen sich die Modellbauer darüber, mit diesem Magneten ihre Motoren tunen zu können.</p>
<p>Q-05-2.5-1.5-HN Quadermagnet 5 x 2,5 x 1,5 mm Gewicht: 0,14 g vernickelt (Ni-Cu-Ni) Magnetisierung: 44H Haftkraft: ca. 350 g</p>	<p>Preis in EUR</p> <p>20 St. 0,27/St. ab 60 St. 0,23/St. ab 140 St. 0,20/St. ab 360 St. 0,17/St.</p>	<p>Einige Modellflugzeug-Motoren werden so heiß, dass dieser Magnet zum Zug kommen muss: Er behält seine Magnetisierung auch bei Temperaturen bis 120 Grad.</p>
<p>Q-05-2.5-02-HN Quadermagnet 5 x 2,5 x 2 mm Gewicht: 0,19 g vernickelt (Ni-Cu-Ni) Magnetisierung: 44H Haftkraft: ca. 450 g</p>	<p>Preis in EUR</p> <p>20 St. 0,27/St. ab 60 St. 0,22/St. ab 140 St. 0,19/St. ab 360 St. 0,17/St.</p>	<p>Auch dieser Magnet kann bis 120 Grad Celsius verwendet werden.</p>
<p>Q-05-04-01-G Quadermagnet 5 x 4 x 1 mm Gewicht: 0,15 g vergoldet (Ni-Cu-Ni-Au) Magnetisierung: N50 Haftkraft: ca. 350 g</p>	<p>Preis in EUR</p> <p>20 St. 0,28/St. ab 60 St. 0,24/St. ab 140 St. 0,21/St. ab 360 St. 0,18/St.</p>	<p>Der Winzling! Von Modellflugzeugbauern gewünscht, nun aber bereits auch von gewöhnlichen Magnet-Fetischisten für ihre Spiele entdeckt!</p>
<p>Q-05-04-01-N Quadermagnet 5 x 4 x 1 mm Gewicht: 0,15 g vernickelt (Ni-Cu-Ni) Magnetisierung: N50 Haftkraft: ca. 350 g</p>	<p>Preis in EUR</p> <p>20 St. 0,27/St. ab 60 St. 0,22/St. ab 140 St. 0,19/St. ab 360 St. 0,17/St.</p>	
<p>Q-05-04-1.5-N Quadermagnet 5 x 4 x 1,5 mm Gewicht: 0,23 g vernickelt (Ni-Cu-Ni) Magnetisierung: N48 Haftkraft: ca. 500 g</p>	<p>Preis in EUR</p> <p>20 St. 0,29/St. ab 60 St. 0,24/St. ab 140 St. 0,21/St. ab 360 St. 0,18/St.</p>	<p>Auch dies eine Sondergröße für Modellflugzeugbauer.</p>
<p>Q-05-05-01-HN Quadermagnet 5 x 5 x 1 mm Gewicht: 0,19 g vernickelt (Ni-Cu-Ni) Magnetisierung: 44H Haftkraft: ca. 350 g</p>	<p>Preis in EUR</p> <p>20 St. 0,27/St. ab 60 St. 0,23/St. ab 140 St. 0,20/St. ab 360 St. 0,17/St.</p>	<p>Dieser Magnet hat einen Temperatur- Einsatzbereich bis 120 Grad Celsius, im Gegensatz zu den meisten anderen Magneten auf dieser Site, die bis 80 Grad zu verwenden sind. Interessant für Selbstbauer von gewissen Modellflugzeugmotoren.</p>
<p>Q-CDM48-G Quadermagnet 5 x 5 x 1 mm Gewicht: 0,19 g vergoldet (Ni-Cu-Ni-Au) Magnetisierung: N48 Haftkraft: ca. 350 g</p>	<p>Preis in EUR</p> <p>20 St. 0,31/St. ab 60 St. 0,26/St. ab 140 St. 0,23/St. ab 360 St. 0,20/St.</p>	<p>Diesen Magneten haben wir speziell für die CDROM-Modellflugzeug-Motoren Selbstbauer herstellen lassen. Aber natürlich kann man diesen kleinen, echt vergoldeten Magneten auch sonst gut gebrauchen. Er hält z.B. 2-3 Blatt A4.</p>

<p>Q-CDM48-N Quadermagnet 5 x 5 x 1 mm Gewicht: 0,19 g vernickelt (Ni-Cu-Ni) Magnetisierung: N48 Haftkraft: ca. 350 g</p>	<p>Preis in EUR</p> <p>20 St. 0,30/St. ab 60 St. 0,25/St. ab 140 St. 0,22/St. ab 360 St. 0,19/St.</p>	<p>Dieser sehr kleine Quadermagnet hält z. B. 2-3 Blatt A4. Richtig gut sieht es aber aus, wenn man 2 oder 4 Magnete pro Blatt verwendet. Mit nur 1 mm Dicke ist er sehr diskret.</p>
<p>Q-CDM50-G Quadermagnet 5 x 5 x 1,2 mm Gewicht: 0,23 g vergoldet (Ni-Cu-Ni-Au) Magnetisierung: N50 Haftkraft: ca. 450 g</p>	<p>Preis in EUR</p> <p>20 St. 0,35/St. ab 60 St. 0,29/St. ab 140 St. 0,25/St. ab 360 St. 0,22/St.</p>	<p>Und hier der ultimative CDROM Modellflugzeug Motoren Selbstbauer Magnet! Auf vielfachen Wunsch haben wir den Magneten noch etwas dicker (1,2 mm statt 1,0 mm) und die Magnetisierung noch eine Spur stärker (N50 statt N48) gemacht.</p>
<p>Q-CDM50-N Quadermagnet 5 x 5 x 1,2 mm Gewicht: 0,23 g vernickelt (Ni-Cu-Ni) Magnetisierung: N50 Haftkraft: ca. 450 g</p>	<p>Preis in EUR</p> <p>20 St. 0,33/St. ab 60 St. 0,28/St. ab 140 St. 0,24/St. ab 360 St. 0,21/St.</p>	<p>Kleiner Quadermagnet mit der besonders hohen Magnetisierung N50.</p>
<p>Q-05-05-02-G Quadermagnet 5 x 5 x 2 mm Gewicht: 0,38 g vergoldet (Ni-Cu-Ni-Au) Magnetisierung: N45 Haftkraft: ca. 650 g</p>	<p>Preis in EUR</p> <p>10 St. 0,37/St. ab 40 St. 0,30/St. ab 80 St. 0,27/St. ab 160 St. 0,24/St.</p>	<p>Extra-Stark (N45) und echt vergoldet! Ideal zum stilvollen Anbringen von Notizen. Hält immerhin 7 Blatt A4 auf einer Metallunterlage! Haftkraft auf einem Stück Stahl über 1/2 kg!</p>
<p>Q-05-05-02-N Quadermagnet 5 x 5 x 2 mm Gewicht: 0,38 g vernickelt (Ni-Cu-Ni) Magnetisierung: N45 Haftkraft: ca. 650 g</p>	<p>Preis in EUR</p> <p>10 St. 0,36/St. ab 40 St. 0,29/St. ab 80 St. 0,26/St. ab 160 St. 0,23/St.</p>	<p>Kleiner Quadermagnet, extra-stark dank Magnetisierung N45. Ideal zum stilvollen Anbringen von Notizen - hält immerhin 7 Blatt A4 auf einer Metallunterlage!</p>
<p>Q-05-05-03-N52N Quadermagnet 5 x 5 x 3 mm Gewicht: 0,57 g vernickelt (Ni-Cu-Ni) Magnetisierung: N52 Haftkraft: ca. 1 kg</p>	<p>Preis in EUR</p> <p>20 St. 0,34/St. ab 60 St. 0,29/St. ab 140 St. 0,26/St. ab 360 St. 0,22/St.</p>	<p>Dank der extrem starken Magnetisierung N52 hat dieser kleine Quadermagnet eine Haftkraft von 1 kg.</p>
<p>Q-06-04-02-HN Quadermagnet 6 x 4 x 2 mm Gewicht: 0,36 g vernickelt (Ni-Cu-Ni) Magnetisierung: 44H Haftkraft: ca. 640 g</p>	<p>Preis in EUR</p> <p>10 St. 0,34/St. ab 40 St. 0,27/St. ab 80 St. 0,25/St. ab 160 St. 0,22/St.</p>	<p>Temperaturbeständig bis 120 Grad.</p>
<p>Q-06-05-02-HN Quadermagnet 6 x 5 x 2 mm Gewicht: 0,46 g vernickelt (Ni-Cu-Ni) Magnetisierung: 48H Haftkraft: ca. 600 g</p>	<p>Preis in EUR</p> <p>20 St. 0,34/St. ab 60 St. 0,29/St. ab 140 St. 0,25/St. ab 360 St. 0,22/St.</p>	<p>Temperaturbeständig bis 120 Grad.</p>
<p>Q-07-06-1.2-G Quadermagnet 7 x 6 x 1,2 mm Gewicht: 0,38 g vergoldet (Ni-Cu-Ni-Au) Magnetisierung: N50 Haftkraft: ca. 600 g</p>	<p>Preis in EUR</p> <p>20 St. 0,35/St. ab 60 St. 0,30/St. ab 140 St. 0,27/St. ab 360 St. 0,23/St.</p>	

<p>Q-07-06-1.2-N Quadermagnet 7 x 6 x 1,2 mm Gewicht: 0,38 g vernickelt (Ni-Cu-Ni) Magnetisierung: N50 Haftkraft: ca. 600 g</p>	<p>Preis in EUR</p> <p>20 St. 0,34/St. ab 60 St. 0,28/St. ab 140 St. 0,25/St. ab 360 St. 0,22/St.</p>	
<p>Q-08-04-03-N Quadermagnet 8 x 4 x 3 mm Gewicht: 0,73 g vernickelt (Ni-Cu-Ni) Magnetisierung: N45 Haftkraft: ca. 900 g</p>	<p>Preis in EUR</p> <p>20 St. 0,35/St. ab 60 St. 0,29/St. ab 140 St. 0,26/St. ab 360 St. 0,23/St.</p>	
<p>Q-08-05-05-Z Quadermagnet 8 x 5 x 5 mm Gewicht: 1,5 g verzinkt (Zn) Magnetisierung: N45 Haftkraft: ca. 1,1 kg</p>	<p>Preis in EUR</p> <p>10 St. 0,50/St. ab 40 St. 0,41/St. ab 80 St. 0,38/St. ab 160 St. 0,34/St.</p>	<p>Anders als unsere Standardartikel sind diese Quadermagnete mit Zink und nicht mit Nickel beschichtet. Das Zink verleiht ihnen ein leicht bläuliches und mattes Aussehen.</p>
<p>Q-08-08-04-N Quadermagnet 8 x 8 x 4 mm Gewicht: 1,9 g vernickelt (Ni-Cu-Ni) Magnetisierung: N45 Haftkraft: ca. 1,5 kg</p>	<p>Preis in EUR</p> <p>10 St. 0,58/St. ab 40 St. 0,48/St. ab 80 St. 0,44/St. ab 160 St. 0,40/St.</p>	
<p>Q-10-03-02-HN Quadermagnet 10 x 3 x 2 mm Gewicht: 0,46 g vernickelt (Ni-Cu-Ni) Magnetisierung: 44H Haftkraft: ca. 700 g</p>	<p>Preis in EUR</p> <p>10 St. 0,37/St. ab 40 St. 0,30/St. ab 80 St. 0,27/St. ab 160 St. 0,24/St.</p>	<p>Bis 120 Grad. Auch diese Magnete werden häufig von Konstrukteuren von Modell-Flugzeugen eingesetzt, die ihre Motoren selber herstellen. Je stärker der Magnet, desto kleiner und leichter kann der Elektro-Motor konstruiert werden.</p>
<p>Q-10-04-01-G Quadermagnet 10 x 4 x 1 mm Gewicht: 0,3 g vergoldet (Ni-Cu-Ni-Au) Magnetisierung: N50 Haftkraft: ca. 580 g</p>	<p>Preis in EUR</p> <p>20 St. 0,34/St. ab 60 St. 0,29/St. ab 140 St. 0,25/St. ab 360 St. 0,22/St.</p>	
<p>Q-10-04-01-N Quadermagnet 10 x 4 x 1 mm Gewicht: 0,3 g vernickelt (Ni-Cu-Ni) Magnetisierung: N50 Haftkraft: ca. 580 g</p>	<p>Preis in EUR</p> <p>20 St. 0,33/St. ab 60 St. 0,28/St. ab 140 St. 0,24/St. ab 360 St. 0,21/St.</p>	
<p>Q-10-04-1.2-G Quadermagnet 10 x 4 x 1,2 mm Gewicht: 0,36 g vergoldet (Ni-Cu-Ni-Au) Magnetisierung: N50 Haftkraft: ca. 700 g</p>	<p>Preis in EUR</p> <p>20 St. 0,37/St. ab 60 St. 0,31/St. ab 140 St. 0,27/St. ab 360 St. 0,24/St.</p>	
<p>Q-10-04-1.2-N Quadermagnet 10 x 4 x 1,2 mm Gewicht: 0,36 g vernickelt (Ni-Cu-Ni) Magnetisierung: N50 Haftkraft: ca. 700 g</p>	<p>Preis in EUR</p> <p>20 St. 0,35/St. ab 60 St. 0,30/St. ab 140 St. 0,26/St. ab 360 St. 0,23/St.</p>	

<p>Q-10-04-1.5-G Quadermagnet 10 x 4 x 1,5 mm Gewicht: 0,46 g vergoldet (Ni-Cu-Ni-Au) Magnetisierung: N50 Haftkraft: ca. 900 g</p>	<p>Preis in EUR</p> <p>20 St. 0,39/St.</p> <p>ab 60 St. 0,33/St.</p> <p>ab 140 St. 0,29/St.</p> <p>ab 360 St. 0,26/St.</p>
<p>Q-10-04-1.5-N Quadermagnet 10 x 4 x 1,5 mm Gewicht: 0,46 g vernickelt (Ni-Cu-Ni) Magnetisierung: N50 Haftkraft: ca. 900 g</p>	<p>Preis in EUR</p> <p>20 St. 0,36/St.</p> <p>ab 60 St. 0,31/St.</p> <p>ab 140 St. 0,27/St.</p> <p>ab 360 St. 0,24/St.</p>
<p>Q-10-04-02-G Quadermagnet 10 x 4 x 2 mm Gewicht: 0,61 g vergoldet (Ni-Cu-Ni-Au) Magnetisierung: N50 Haftkraft: ca. 1,1 kg</p>	<p>Preis in EUR</p> <p>10 St. 0,45/St.</p> <p>ab 40 St. 0,37/St.</p> <p>ab 80 St. 0,33/St.</p> <p>ab 160 St. 0,30/St.</p>
<p>Q-10-04-02-N Quadermagnet 10 x 4 x 2 mm Gewicht: 0,61 g vernickelt (Ni-Cu-Ni) Magnetisierung: N50 Haftkraft: ca. 1,1 kg</p>	<p>Preis in EUR</p> <p>20 St. 0,36/St.</p> <p>ab 60 St. 0,31/St.</p> <p>ab 140 St. 0,27/St.</p> <p>ab 360 St. 0,23/St.</p>
<p>Q-10-05-01-G Quadermagnet 10 x 5 x 1 mm Gewicht: 0,38 g vergoldet (Ni-Cu-Ni-Au) Magnetisierung: N50 Haftkraft: ca. 650 g</p>	<p>Preis in EUR</p> <p>20 St. 0,35/St.</p> <p>ab 60 St. 0,29/St.</p> <p>ab 140 St. 0,26/St.</p> <p>ab 360 St. 0,23/St.</p>
<p>Q-10-05-01-N Quadermagnet 10 x 5 x 1 mm Gewicht: 0,38 g vernickelt (Ni-Cu-Ni) Magnetisierung: N50 Haftkraft: ca. 650 g</p>	<p>Preis in EUR</p> <p>20 St. 0,34/St.</p> <p>ab 60 St. 0,29/St.</p> <p>ab 140 St. 0,25/St.</p> <p>ab 360 St. 0,22/St.</p>
<p>Q-10-05-1.2-G Quadermagnet 10 x 5 x 1,2 mm Gewicht: 0,46 g vergoldet (Ni-Cu-Ni-Au) Magnetisierung: N50 Haftkraft: ca. 800 g</p>	<p>Preis in EUR</p> <p>20 St. 0,39/St.</p> <p>ab 60 St. 0,33/St.</p> <p>ab 140 St. 0,29/St.</p> <p>ab 360 St. 0,26/St.</p>
<p>Q-10-05-1.2-N Quadermagnet 10 x 5 x 1,2 mm Gewicht: 0,46 g vernickelt (Ni-Cu-Ni) Magnetisierung: N50 Haftkraft: ca. 800 g</p>	<p>Preis in EUR</p> <p>20 St. 0,36/St.</p> <p>ab 60 St. 0,31/St.</p> <p>ab 140 St. 0,27/St.</p> <p>ab 360 St. 0,24/St.</p>
<p>Q-10-05-1.5-G Quadermagnet 10 x 5 x 1,5 mm Gewicht: 0,57 g vergoldet (Ni-Cu-Ni-Au) Magnetisierung: N50 Haftkraft: ca. 980 g</p>	<p>Preis in EUR</p> <p>20 St. 0,44/St.</p> <p>ab 60 St. 0,37/St.</p> <p>ab 140 St. 0,33/St.</p> <p>ab 360 St. 0,29/St.</p>

<p>Q-10-05-1.5-N Quadermagnet 10 x 5 x 1,5 mm Gewicht: 0,57 g vernickelt (Ni-Cu-Ni) Magnetisierung: N50 Haftkraft: ca. 980 g</p>	<p>Preis in EUR</p> <p>20 St. 0,42/St.</p> <p>ab 60 St. 0,36/St.</p> <p>ab 140 St. 0,31/St.</p> <p>ab 360 St. 0,28/St.</p>	
<p>Q-10-05-02-G Quadermagnet 10 x 5 x 2 mm Gewicht: 0,76 g vergoldet (Ni-Cu-Ni-Au) Magnetisierung: N50 Haftkraft: ca. 1,2 kg</p>	<p>Preis in EUR</p> <p>10 St. 0,49/St.</p> <p>ab 40 St. 0,40/St.</p> <p>ab 80 St. 0,36/St.</p> <p>ab 160 St. 0,33/St.</p>	
<p>Q-10-05-02-N Quadermagnet 10 x 5 x 2 mm Gewicht: 0,76 g vernickelt (Ni-Cu-Ni) Magnetisierung: N50 Haftkraft: ca. 1,2 kg</p>	<p>Preis in EUR</p> <p>10 St. 0,47/St.</p> <p>ab 40 St. 0,38/St.</p> <p>ab 80 St. 0,34/St.</p> <p>ab 160 St. 0,31/St.</p>	
<p>Q-10-05-03-N Quadermagnet 10 x 5 x 3 mm Gewicht: 1,1 g vernickelt (Ni-Cu-Ni) Magnetisierung: N45 Haftkraft: ca. 1,5 kg</p>	<p>Preis in EUR</p> <p>10 St. 0,48/St.</p> <p>ab 40 St. 0,39/St.</p> <p>ab 80 St. 0,36/St.</p> <p>ab 160 St. 0,32/St.</p>	
<p>Q-10-06-06-Z Quadermagnet 10 x 6 x 6 mm Gewicht: 2,7 g verzinkt (Zn) Magnetisierung: N45 Haftkraft: ca. 2,1 kg</p>	<p>Preis in EUR</p> <p>10 St. 0,67/St.</p> <p>ab 40 St. 0,56/St.</p> <p>ab 80 St. 0,51/St.</p> <p>ab 160 St. 0,47/St.</p>	<p>Anders als unsere Standardartikel sind diese Quadermagnete mit Zink und nicht mit Nickel beschichtet. Das Zink verleiht ihnen ein leicht bläuliches und mattes Aussehen.</p>
<p>Q-10-10-01-N Quadermagnet 10 x 10 x 1 mm Gewicht: 0,76 g vernickelt (Ni-Cu-Ni) Magnetisierung: N42 Haftkraft: ca. 600 g</p>	<p>Preis in EUR</p> <p>10 St. 0,49/St.</p> <p>ab 40 St. 0,39/St.</p> <p>ab 80 St. 0,36/St.</p> <p>ab 160 St. 0,32/St.</p>	
<p>Q-10-10-1.2-N52N Quadermagnet 10 x 10 x 1,2 mm Gewicht: 0,91 g vernickelt (Ni-Cu-Ni) Magnetisierung: N52 Haftkraft: ca. 1 kg</p>	<p>Preis in EUR</p> <p>10 St. 0,55/St.</p> <p>ab 40 St. 0,45/St.</p> <p>ab 80 St. 0,41/St.</p> <p>ab 160 St. 0,37/St.</p>	<p>Dank seiner extrem starken Magnetisierung N52 hat dieser sehr flache Quadermagnet eine Haftkraft von 1 kg.</p>
<p>Q-10-10-02-N Quadermagnet 10 x 10 x 2 mm Gewicht: 1,5 g vernickelt (Ni-Cu-Ni) Magnetisierung: N45 Haftkraft: ca. 1 kg</p>	<p>Preis in EUR</p> <p>10 St. 0,57/St.</p> <p>ab 40 St. 0,47/St.</p> <p>ab 80 St. 0,43/St.</p> <p>ab 160 St. 0,39/St.</p>	
<p>Q-10-10-03-N Quadermagnet 10 x 10 x 3 mm Gewicht: 2,3 g vernickelt (Ni-Cu-Ni) Magnetisierung: N42 Haftkraft: ca. 1,7 kg</p>	<p>Preis in EUR</p> <p>10 St. 0,64/St.</p> <p>ab 40 St. 0,53/St.</p> <p>ab 80 St. 0,49/St.</p> <p>ab 160 St. 0,44/St.</p>	

<p>Q-10-10-04-K Quadermagnet 10 x 10 x 4 mm Gewicht: 3 g verkupfert (Ni-Cu) Magnetisierung: N40 Haftkraft: ca. 2,2 kg</p>	<p>Preis in EUR</p> <p>5 St. 0,87/St. ab 15 St. 0,75/St. ab 40 St. 0,66/St. ab 80 St. 0,61/St.</p>	<p>Starke Quadermagnete in der Trendfarbe Kupfer! Diese Magnete schimmern rot-braun-golden und sind damit der Hingucker auf Glas-Magnettafeln und Magnetbrettern.</p>
<p>Q-10-10-04-N Quadermagnet 10 x 10 x 4 mm Gewicht: 3 g vernickelt (Ni-Cu-Ni) Magnetisierung: N40 Haftkraft: ca. 2,2 kg</p>	<p>Preis in EUR</p> <p>5 St. 0,84/St. ab 15 St. 0,72/St. ab 40 St. 0,64/St. ab 80 St. 0,59/St.</p>	<p>Diese Quadermagnete haben eine gute Größe, um z. B. Postkarten an einer Glas-Magnettafel zu befestigen.</p>
<p>Q-10-10-05-N Quadermagnet 10 x 10 x 5 mm Gewicht: 3,8 g vernickelt (Ni-Cu-Ni) Magnetisierung: N42 Haftkraft: ca. 2,8 kg</p>	<p>Preis in EUR</p> <p>5 St. 0,94/St. ab 15 St. 0,81/St. ab 40 St. 0,71/St. ab 80 St. 0,65/St.</p>	<p>Zu diesem Magnet fällt uns kein origineller Text mehr ein. Einfach gutes Mittelmaß.</p>
<p>Q-12-07-02-HN Quadermagnet 12 x 7 x 2 mm Gewicht: 1,3 g vernickelt (Ni-Cu-Ni) Magnetisierung: 44H Haftkraft: ca. 1,3 kg</p>	<p>Preis in EUR</p> <p>10 St. 0,64/St. ab 40 St. 0,52/St. ab 80 St. 0,48/St. ab 160 St. 0,43/St.</p>	<p>Temperaturbeständig bis 120 Grad.</p>
<p>Q-12-08-02-N Quadermagnet 12 x 8 x 2 mm Gewicht: 1,5 g vernickelt (Ni-Cu-Ni) Magnetisierung: N50 Haftkraft: ca. 1,5 kg</p>	<p>Preis in EUR</p> <p>10 St. 0,59/St. ab 40 St. 0,48/St. ab 80 St. 0,44/St. ab 160 St. 0,40/St.</p>	
<p>Q-15-04-04-MN Quadermagnet 15 x 4 x 4 mm Gewicht: 1,8 g vernickelt (Ni-Cu-Ni) Magnetisierung: 45M Haftkraft: ca. 1,7 kg</p>	<p>Preis in EUR</p> <p>10 St. 0,60/St. ab 40 St. 0,49/St. ab 80 St. 0,45/St. ab 160 St. 0,41/St.</p>	<p>Die Magnetisierungsachse ist entlang der 4 mm-Achse. Temperaturbeständig bis 100 Grad Celsius. Die richtige Größe für Ihre ersten Versuche mit Halbach-Arrays.</p>
<p>Q-15-15-03-N Quadermagnet 15 x 15 x 3 mm Gewicht: 5,1 g vernickelt (Ni-Cu-Ni) Magnetisierung: N45 Haftkraft: ca. 3,4 kg</p>	<p>Preis in EUR</p> <p>5 St. 1,25/St. ab 15 St. 1,08/St. ab 40 St. 0,96/St. ab 80 St. 0,89/St.</p>	
<p>Q-15-15-08-N Quadermagnet 15 x 15 x 8 mm Gewicht: 14 g vernickelt (Ni-Cu-Ni) Magnetisierung: N42 Haftkraft: ca. 7,6 kg</p>	<p>Preis in EUR</p> <p>1 St. 3,17/St. ab 3 St. 2,73/St. ab 10 St. 2,34/St. ab 20 St. 2,15/St. ab 40 St. 1,98/St.</p>	<p>Stellen Sie sich das vor: In einem derart kleinen Teil steckt eine Haftkraft von mehr als 7 kg. Statt dem täglichen Training mit Hanteln können Sie auch einfach diesen Magneten wiederholt von einer Stahlplatte wegziehen...</p>
<p>Q-18-08-04-Z Quadermagnet 18 x 8 x 4 mm Gewicht: 4,4 g verzinkt (Zn) Magnetisierung: N45 Haftkraft: ca. 2,7 kg</p>	<p>Preis in EUR</p> <p>5 St. 1,07/St. ab 15 St. 0,93/St. ab 40 St. 0,82/St. ab 80 St. 0,76/St.</p>	<p>Anders als unsere Standardartikel sind diese Quadermagnete mit Zink und nicht mit Nickel beschichtet. Das Zink verleiht ihnen ein leicht bläuliches und mattes Aussehen.</p>

<p>Q-18-15-10-Z Quadermagnet 18 x 15 x 10 mm Gewicht: 21 g verzinkt (Zn) Magnetisierung: N45 Haftkraft: ca. 9,8 kg</p>	<p>Preis in EUR</p> <p>1 St. 3,90/St. ab 3 St. 3,41/St. ab 10 St. 2,96/St. ab 20 St. 2,74/St. ab 40 St. 2,55/St.</p>	<p>Anders als unsere Standardartikel sind diese Quadermagnete mit Zink und nicht mit Nickel beschichtet. Das Zink verleiht ihnen ein leicht bläuliches und mattes Aussehen.</p>
<p>Q-18-18-04-Z Quadermagnet 18 x 18 x 4 mm Gewicht: 9,8 g verzinkt (Zn) Magnetisierung: N45 Haftkraft: ca. 4,1 kg</p>	<p>Preis in EUR</p> <p>5 St. 1,97/St. ab 15 St. 1,72/St. ab 40 St. 1,55/St. ab 80 St. 1,44/St.</p>	<p>Anders als unsere Standardartikel sind diese Quadermagnete mit Zink und nicht mit Nickel beschichtet. Das Zink verleiht ihnen ein leicht bläuliches und mattes Aussehen.</p>
<p>Q-19-13-06-LN Quadermagnet 19,05 x 12,7 x 6,35 mm Gewicht: 12 g vernickelt (Ni-Cu-Ni) Magnetisierung: N42 (Achse 19,05 mm) Haftkraft: ca. 4,1 kg</p>	<p>Preis in EUR</p> <p>5 St. 1,98/St. ab 15 St. 1,73/St. ab 40 St. 1,55/St. ab 80 St. 1,44/St.</p>	<p>Die gleiche Größe wie der Q-19-13-06-N, aber in der Längsrichtung magnetisiert. Die beiden Magnet-Pole befinden sich an den kleinen Stirnflächen (6 x 13 mm). Dadurch ist die Haftkraft kleiner, aber dafür lässt er sich besser greifen und somit leichter entfernen.</p>
<p>Q-19-13-06-N Quadermagnet 19,05 x 12,7 x 6,35 mm Gewicht: 12 g vernickelt (Ni-Cu-Ni) Magnetisierung: N42 Haftkraft: ca. 6,5 kg</p>	<p>Preis in EUR</p> <p>5 St. 1,98/St. ab 15 St. 1,73/St. ab 40 St. 1,55/St. ab 80 St. 1,44/St.</p>	<p>Ein absoluter Preis-Hit! Für einen lächerlichen Preis kriegen Sie hier einen großen Magneten. Er ist immer noch kräftig genug, um tiptop die Fingerkuppen zu quetschen, wenn man nicht aufpasst. Hält 40 Blatt A4 (80g/m²) an einer Metallwand!</p>
<p>Q-20-04-02-N Quadermagnet 20 x 4 x 2 mm Gewicht: 1,2 g vernickelt (Ni-Cu-Ni) Magnetisierung: N45 Haftkraft: ca. 1,2 kg</p>	<p>Preis in EUR</p> <p>10 St. 0,46/St. ab 40 St. 0,37/St. ab 80 St. 0,34/St. ab 160 St. 0,31/St.</p>	<p>Extra starke (N45) Magnete. Diese Magnete werden häufig von Konstrukteuren von Modell-Flugzeugen eingesetzt. Hitzebeständig bis 80 Grad.</p>
<p>Q-20-04-03-N Quadermagnet 20 x 4 x 3 mm Gewicht: 1,8 g vernickelt (Ni-Cu-Ni) Magnetisierung: N48 Haftkraft: ca. 2,4 kg</p>	<p>Preis in EUR</p> <p>10 St. 0,60/St. ab 40 St. 0,50/St. ab 80 St. 0,45/St. ab 160 St. 0,41/St.</p>	
<p>Q-20-05-02-HN Quadermagnet 20 x 5 x 2 mm Gewicht: 1,5 g vernickelt (Ni-Cu-Ni) Magnetisierung: 44H Haftkraft: ca. 1,5 kg</p>	<p>Preis in EUR</p> <p>10 St. 0,63/St. ab 40 St. 0,52/St. ab 80 St. 0,47/St. ab 160 St. 0,43/St.</p>	<p>Dies ist ein besonders schmaler und sehr flacher Quadermagnet. Er hat mit 120°C eine besonders hohe maximale Einsatztemperatur (Magnetisierung 44H).</p>
<p>Q-20-05-05-Z Quadermagnet 20 x 5 x 5 mm Gewicht: 3,8 g verzinkt (Zn) Magnetisierung: N42 Haftkraft: ca. 2,5 kg</p>	<p>Preis in EUR</p> <p>5 St. 0,91/St. ab 15 St. 0,79/St. ab 40 St. 0,69/St. ab 80 St. 0,64/St.</p>	<p>Anders als unsere Standardartikel sind diese Quadermagnete mit Zink und nicht mit Nickel beschichtet. Das Zink verleiht ihnen ein leicht bläuliches und mattes Aussehen.</p>
<p>Q-20-10-02-N Quadermagnet 20 x 10 x 2 mm Gewicht: 3 g vernickelt (Ni-Cu-Ni) Magnetisierung: N45 Haftkraft: ca. 2,1 kg</p>	<p>Preis in EUR</p> <p>5 St. 0,87/St. ab 15 St. 0,75/St. ab 40 St. 0,66/St. ab 80 St. 0,61/St.</p>	<p>Ein sehr flacher Quadermagnet mit einer Haftkraft von rund 2 kg. Besonders geeignet, wenn wenig Platz für einen Magneten vorhanden ist.</p>

<p>Q-20-10-05-N Quadermagnet 20 x 10 x 5 mm Gewicht: 7,6 g vernickelt (Ni-Cu-Ni) Magnetisierung: N42 Haftkraft: ca. 3,8 kg</p>	<p>Preis in EUR</p> <p>5 St. 1,52/St.</p> <p>ab 15 St. 1,32/St.</p> <p>ab 40 St. 1,18/St.</p> <p>ab 80 St. 1,09/St.</p>	
<p>Q-20-20-03-N Quadermagnet 20 x 20 x 3 mm Gewicht: 9,1 g vernickelt (Ni-Cu-Ni) Magnetisierung: N45 Haftkraft: ca. 4,2 kg</p>	<p>Preis in EUR</p> <p>5 St. 1,82/St.</p> <p>ab 15 St. 1,60/St.</p> <p>ab 40 St. 1,43/St.</p> <p>ab 80 St. 1,32/St.</p>	<p>Flacher, dünner Magnet. Geeignet zur permanenten Montage, z.B. mit Klebstoff. Oder zur Verbindung zweier Metallgegenstände, z.B. Metallschild an Metalltüre oder Auto etc. Super stark!</p>
<p>Q-20-20-05-N Quadermagnet 20 x 20 x 5 mm Gewicht: 15 g vernickelt (Ni-Cu-Ni) Magnetisierung: N42 Haftkraft: ca. 6 kg</p>	<p>Preis in EUR</p> <p>1 St. 3,01/St.</p> <p>ab 3 St. 2,62/St.</p> <p>ab 10 St. 2,26/St.</p> <p>ab 20 St. 2,09/St.</p> <p>ab 40 St. 1,94/St.</p>	<p>Ein sehr flacher, quadratischer Quadermagnet. Äußerst beliebt in den Bereichen Metallbau, Maschinen- und Anlagenbau und im Innenausbau.</p>
<p>Q-20-20-10-N Quadermagnet 20 x 20 x 10 mm Gewicht: 30 g vernickelt (Ni-Cu-Ni) Magnetisierung: N42 Haftkraft: ca. 12 kg</p>	<p>Preis in EUR</p> <p>1 St. 5,04/St.</p> <p>ab 3 St. 4,41/St.</p> <p>ab 10 St. 3,84/St.</p> <p>ab 20 St. 3,56/St.</p> <p>ab 40 St. 3,32/St.</p>	<p>Ein Magnet für den ernsthaften Magnetisten. Jemand mit kräftigen Händen bringt zwei solcher Magnete mit Mühe gerade noch auseinander. Von unseren Kunden auch liebevoll DER HAUTKLEMMER genannt. Nichts für Kinder und Schwachmagnetspieler!</p>
<p>Q-22-8.5-1.4-SHN Quadermagnet 22 x 8,5 x 1,4 mm Gewicht: 2 g vernickelt (Ni-Cu-Ni) Magnetisierung: 35SH Haftkraft: ca. 1,3 kg</p>	<p>Preis in EUR</p> <p>5 St. 0,79/St.</p> <p>ab 15 St. 0,68/St.</p> <p>ab 40 St. 0,60/St.</p> <p>ab 80 St. 0,55/St.</p>	<p>Dies ist ein besonders flacher und schmaler Quadermagnet. Er eignet sich gut für Brushless-Motoren und ist daher bei Modellbauern beliebt. Er hat mit 150°C eine besonders hohe maximale Einsatztemperatur.</p>
<p>Q-25-06-02-SN Quadermagnet 25 x 6 x 2 mm Gewicht: 2,3 g vernickelt (Ni-Cu-Ni) Magnetisierung: 45SH Haftkraft: ca. 1,7 kg</p>	<p>Preis in EUR</p> <p>5 St. 1,03/St.</p> <p>ab 15 St. 0,89/St.</p> <p>ab 40 St. 0,79/St.</p> <p>ab 80 St. 0,73/St.</p>	<p>Dies ist ein besonders flacher und schmaler Quadermagnet. Er eignet sich gut für Brushless-Motoren und ist daher bei Modellbauern beliebt. Er hat mit 150°C eine besonders hohe maximale Einsatztemperatur.</p>
<p>Q-25-08-01-N Quadermagnet 25 x 8 x 1 mm Gewicht: 1,5 g vernickelt (Ni-Cu-Ni) Magnetisierung: N48 Haftkraft: ca. 1,1 kg</p>	<p>Preis in EUR</p> <p>10 St. 0,61/St.</p> <p>ab 40 St. 0,51/St.</p> <p>ab 80 St. 0,46/St.</p> <p>ab 160 St. 0,42/St.</p>	
<p>Q-25-15-06-N Quadermagnet 25 x 15 x 6 mm Gewicht: 17 g vernickelt (Ni-Cu-Ni) Magnetisierung: N45 Haftkraft: ca. 7 kg</p>	<p>Preis in EUR</p> <p>1 St. 3,43/St.</p> <p>ab 3 St. 2,98/St.</p> <p>ab 10 St. 2,58/St.</p> <p>ab 20 St. 2,39/St.</p> <p>ab 40 St. 2,22/St.</p>	
<p>Q-25-25-13-N Quadermagnet 25,4 x 25,4 x 12,7 mm Gewicht: 62 g vernickelt (Ni-Cu-Ni) Magnetisierung: N40 Haftkraft: ca. 20 kg</p>	<p>Preis in EUR</p> <p>1 St. 9,17/St.</p> <p>ab 3 St. 8,07/St.</p> <p>ab 10 St. 7,08/St.</p> <p>ab 20 St. 6,60/St.</p> <p>ab 40 St. 6,18/St.</p>	<p>Wir nennen es einfach DAS RIESENTEIL. Sehr, sehr kräftig. Wenn zwei davon erst mal zusammenhaften, bringt man sie mit bloßen Händen nur mit viel Mühe auseinander und auch dann nur durch seitliches Verschieben gegeneinander. Nicht für Kinder geeignet!</p>

<p>Q-30-07-2.5-HE Quadermagnet 30 x 7 x 2,5 mm Gewicht: 4 g Epoxidharz-beschichtet (Ni-Cu-Ni-Epoxy) Magnetisierung: 38H Haftkraft: ca. 2,1 kg</p>	<p>Preis in EUR</p> <p>5 St. 1,40/St. ab 15 St. 1,21/St. ab 40 St. 1,08/St. ab 80 St. 0,99/St.</p>	<p>Ein flacher Industriemagnet mit einer Ni-Cu-Ni-Grundbeschichtung und einer Deckbeschichtung aus schwarzem Epoxidharz. Er kann gut mit Epoxidharz verklebt oder vergossen werden.</p>
<p>Q-30-10-05-N Quadermagnet 30 x 10 x 5 mm Gewicht: 11 g vernickelt (Ni-Cu-Ni) Magnetisierung: N42 Haftkraft: ca. 6,5 kg</p>	<p>Preis in EUR</p> <p>5 St. 1,91/St. ab 15 St. 1,68/St. ab 40 St. 1,50/St. ab 80 St. 1,40/St.</p>	
<p>Q-30-10-10-Z Quadermagnet 30 x 10 x 10 mm Gewicht: 23 g verzinkt (Zn) Magnetisierung: N40 Haftkraft: ca. 8,8 kg</p>	<p>Preis in EUR</p> <p>1 St. 3,97/St. ab 3 St. 3,46/St. ab 10 St. 3,01/St. ab 20 St. 2,79/St. ab 40 St. 2,60/St.</p>	<p>Anders als unsere Standardartikel sind diese Quadermagnete mit Zink und nicht mit Nickel beschichtet. Das Zink verleiht ihnen ein leicht bläuliches und mattes Aussehen.</p>
<p>Q-30-12-12-Z Quadermagnet 30 x 12 x 12 mm Gewicht: 33 g verzinkt (Zn) Magnetisierung: N52 Haftkraft: ca. 9,4 kg</p>	<p>Preis in EUR</p> <p>1 St. 6,73/St. ab 3 St. 5,91/St. ab 10 St. 5,18/St. ab 20 St. 4,82/St. ab 40 St. 4,50/St.</p>	<p>Anders als unsere Standardartikel sind diese Quadermagnete mit Zink und nicht mit Nickel beschichtet. Das Zink verleiht ihnen ein leicht bläuliches und mattes Aussehen.</p>
<p>Q-30-15-06-Z Quadermagnet 30 x 15 x 6 mm Gewicht: 21 g verzinkt (Zn) Magnetisierung: 42SH Haftkraft: ca. 8,8 kg</p>	<p>Preis in EUR</p> <p>1 St. 4,61/St. ab 3 St. 4,03/St. ab 10 St. 3,51/St. ab 20 St. 3,26/St. ab 40 St. 3,03/St.</p>	<p>Anders als unsere Standardartikel sind diese Quadermagnete mit Zink und nicht mit Nickel beschichtet. Das Zink verleiht ihnen ein leicht bläuliches und mattes Aussehen.</p>
<p>Q-30-30-15-N Quadermagnet 30 x 30 x 15 mm Gewicht: 100 g vernickelt (Ni-Cu-Ni) Magnetisierung: N45 Haftkraft: ca. 35 kg</p>	<p>Preis in EUR</p> <p>1 St. 13,91/St. ab 3 St. 12,33/St. ab 10 St. 10,92/St. ab 20 St. 10,23/St. ab 40 St. 9,62/St.</p>	
<p>Q-40-10-05-N Quadermagnet 40 x 10 x 5 mm Gewicht: 15 g vernickelt (Ni-Cu-Ni) Magnetisierung: N42 Haftkraft: ca. 9,5 kg</p>	<p>Preis in EUR</p> <p>1 St. 3,05/St. ab 3 St. 2,65/St. ab 10 St. 2,29/St. ab 20 St. 2,12/St. ab 40 St. 1,97/St.</p>	<p>Ein schmaler, aber sehr starker Quadermagnet. Er ist sehr beliebt bei Kunden aus den Bereichen Innenausbau, Maschinenbau und in Schreinereien.</p>
<p>Q-40-10-10-N Quadermagnet 40 x 10 x 10 mm Gewicht: 30 g vernickelt (Ni-Cu-Ni) Magnetisierung: N42 Haftkraft: ca. 15 kg</p>	<p>Preis in EUR</p> <p>1 St. 5,26/St. ab 3 St. 4,59/St. ab 10 St. 3,99/St. ab 20 St. 3,70/St. ab 40 St. 3,44/St.</p>	<p>Ein sehr schmaler Quadermagnet mit einer Haftkraft von beachtlichen 15 kg. Wird von unseren Kunden z. B. in Lampen oder in Holz- und Metallmöbeln verbaut.</p>
<p>Q-40-15-05-N Quadermagnet 40 x 15 x 5 mm Gewicht: 23 g vernickelt (Ni-Cu-Ni) Magnetisierung: N40 Haftkraft: ca. 8 kg</p>	<p>Preis in EUR</p> <p>1 St. 4,12/St. ab 3 St. 3,59/St. ab 10 St. 3,11/St. ab 20 St. 2,88/St. ab 40 St. 2,68/St.</p>	

<p>Q-40-18-05-N Quadermagnet 40 x 18 x 5 mm Gewicht: 27 g vernickelt (Ni-Cu-Ni) Magnetisierung: N35 Haftkraft: ca. 8 kg</p>	<p>Preis in EUR</p> <p>1 St. 4,32/St. ab 3 St. 3,77/St. ab 10 St. 3,27/St. ab 20 St. 3,03/St. ab 40 St. 2,82/St.</p>	
<p>Q-40-20-05-N Quadermagnet 40 x 20 x 5 mm Gewicht: 30 g vernickelt (Ni-Cu-Ni) Magnetisierung: N42 Haftkraft: ca. 14 kg</p>	<p>Preis in EUR</p> <p>1 St. 5,40/St. ab 3 St. 4,71/St. ab 10 St. 4,10/St. ab 20 St. 3,80/St. ab 40 St. 3,54/St.</p>	
<p>Q-40-20-10-N Quadermagnet 40 x 20 x 10 mm Gewicht: 61 g vernickelt (Ni-Cu-Ni) Magnetisierung: N42 Haftkraft: ca. 25 kg</p>	<p>Preis in EUR</p> <p>1 St. 8,96/St. ab 3 St. 7,88/St. ab 10 St. 6,91/St. ab 20 St. 6,45/St. ab 40 St. 6,03/St.</p>	<p>Neodym-Quadermagnet mit einer Haftkraft von 25 kg. Sehr beliebt bei Kunden im Maschinen- und Anlagenbau.</p>
<p>Q-40-40-20-N Quadermagnet 40 x 40 x 20 mm Gewicht: 240 g vernickelt (Ni-Cu-Ni) Magnetisierung: N42 Haftkraft: ca. 60 kg</p>	<p>Preis in EUR</p> <p>1 St. 30,03/St. ab 3 St. 26,73/St. ab 10 St. 23,79/St. ab 20 St. 22,36/St. ab 40 St. 21,09/St.</p>	<p>Es genügt Ihnen nicht, einen Vorschlaghammer komfortabel aufzuhängen, aber Sie sind auch noch nicht so lebensmüde, sich auf den TODESMAGNETEN einzulassen? Dann ist vielleicht er genau der richtige für Sie: Der KOLOSS!</p>
<p>Q-46-30-10-N Quadermagnet 46 x 30 x 10 mm Gewicht: 100 g vernickelt (Ni-Cu-Ni) Magnetisierung: N40 Haftkraft: ca. 29 kg</p>	<p>Preis in EUR</p> <p>1 St. 14,16/St. ab 3 St. 12,49/St. ab 10 St. 10,99/St. ab 20 St. 10,27/St. ab 40 St. 9,62/St.</p>	
<p>Q-50-15-15-N Quadermagnet 50 x 15 x 15 mm Gewicht: 86 g vernickelt (Ni-Cu-Ni) Magnetisierung: N48 Haftkraft: ca. 33 kg</p>	<p>Preis in EUR</p> <p>1 St. 13,14/St. ab 3 St. 11,61/St. ab 10 St. 10,23/St. ab 20 St. 9,56/St. ab 40 St. 8,97/St.</p>	
<p>Q-50-25-10-LN Quadermagnet 50 x 25 x 10 mm Gewicht: 95 g vernickelt (Ni-Cu-Ni) Magnetisierung: N40 (Achse 50 mm) Haftkraft: ca. 12 kg</p>	<p>Preis in EUR</p> <p>1 St. 13,38/St. ab 3 St. 11,77/St. ab 10 St. 10,33/St. ab 20 St. 9,63/St. ab 40 St. 9,01/St.</p>	<p>Dieser Magnet ist in Längsrichtung magnetisiert, d.h. Nord- und Südpol befinden sich auf den beiden kleinsten Flächen.</p>
<p>Q-50-50-12.5-N Quadermagnet 50 x 50 x 12,5 mm Gewicht: 240 g vernickelt (Ni-Cu-Ni) Magnetisierung: N35 Haftkraft: ca. 47 kg</p>	<p>Preis in EUR</p> <p>1 St. 28,53/St. ab 3 St. 25,14/St. ab 10 St. 22,11/St. ab 20 St. 20,63/St.</p>	<p>Ein flacher Quadermagnet mit den Abmessungen von 50 x 50 x 12,5 mm.</p>
<p>Q-51-51-25-N Quadermagnet 50,8 x 50,8 x 25,4 mm Gewicht: 500 g vernickelt (Ni-Cu-Ni) Magnetisierung: N40 Haftkraft: ca. 100 kg</p>	<p>Preis in EUR</p> <p>1 St. 58,40/St. ab 3 St. 52,00/St. ab 10 St. 46,28/St.</p>	<p>Dieser Magnet wird bei uns intern DER TODESMAGNET genannt. Ich habe keine Ahnung, was man mit diesem Ding sinnvollerweise anfangen könnte - er ist einfach viel zu heftig für fast alle Anwendungen. VORSICHT!!!</p>

<p>Q-60-30-15-N Quadermagnet 60 x 30 x 15 mm Gewicht: 210 g vernickelt (Ni-Cu-Ni) Magnetisierung: N40 Haftkraft: ca. 56 kg</p>	<p>Preis in EUR 1 St. 27,09/St. ab 3 St. 24,04/St. ab 10 St. 21,31/St. ab 20 St. 19,99/St. ab 40 St. 18,82/St.</p>	<p>Mit einer Haftkraft von über 50 kg gehört dieser Quadermagnet zu unseren stärksten Magneten. Er entfaltet seine Haftkraft auch noch über mehrere Zentimeter Distanz, z. B. durch ein dickes Buch hindurch.</p>
<p>Q-70-70-30-N Quadermagnet 70 x 70 x 30 mm Gewicht: 1,1 kg vernickelt (Ni-Cu-Ni) Magnetisierung: N40 Haftkraft: ca. 150 kg</p>	<p>Preis in EUR 1 St. 113,73/St. ab 3 St. 103,57/St. ab 10 St. 94,49/St. ab 20 St. 90,07/St. ab 40 St. 86,17/St.</p>	<p>GOLIATH ist nach dem MONOLITH der zweitstärkste Magnet in unserem Sortiment. Wegen seiner hohen Haftkraft ist er ein sehr gefährlicher Magnet und nicht für Magnet-Anfänger geeignet. Bitte beigelegte Sicherheitsvorschriften beachten.</p>
<p>Q-111-89-20-E Quadermagnet 110,6 x 89 x 19,5 mm Gewicht: 1,5 kg Epoxidharz-beschichtet (Ni-Cu-Ni-Epoxy) Magnetisierung: N45 Haftkraft: ca. 200 kg</p>	<p>Preis in EUR 1 St. 194,76/St. ab 3 St. 182,83/St. ab 10 St. 172,17/St. ab 20 St. 166,98/St. ab 40 St. 162,40/St.</p>	<p>Der MONOLITH ist der stärkste Magnet, den wir bei supermagnete je im Angebot hatten. Wegen seiner hohen Haftkraft ist er ein sehr gefährlicher Magnet und nicht für Magnet-Anfänger geeignet. Bitte beigelegte Sicherheitsvorschriften beachten.</p>

Würfelmagnete Neodym

Alle Würfelmagnete haben Nord- und Südpol auf zwei gegenüberliegenden Flächen.

<p>W-01-N Würfelmagnet 1 mm Gewicht: 0,0076 g vernickelt (Ni-Cu-Ni) Magnetisierung: N45 Haftkraft: ca. 37 g</p>	<p>Preis in EUR</p> <p>20 St. 0,22/St. ab 60 St. 0,18/St. ab 140 St. 0,16/St. ab 360 St. 0,14/St.</p>	<p>Viel kleiner geht es nicht mehr! Erstaunlicherweise ist dieses Magnetchen noch stark genug, ein kleineres Notizpapier an die Wand zu pinnen.</p>
<p>W-03-N Würfelmagnet 3 mm Gewicht: 0,21 g vernickelt (Ni-Cu-Ni) Magnetisierung: N45 Haftkraft: ca. 290 g</p>	<p>Preis in EUR</p> <p>20 St. 0,22/St. ab 60 St. 0,18/St. ab 140 St. 0,16/St. ab 360 St. 0,14/St.</p>	
<p>W-04-N Würfelmagnet 4 mm Gewicht: 0,49 g vernickelt (Ni-Cu-Ni) Magnetisierung: N42 Haftkraft: ca. 500 g</p>	<p>Preis in EUR</p> <p>10 St. 0,31/St. ab 40 St. 0,25/St. ab 80 St. 0,22/St. ab 160 St. 0,20/St.</p>	
<p>W-05-G Würfelmagnet 5 mm Gewicht: 0,95 g vergoldet (Ni-Cu-Ni-Au) Magnetisierung: N42 Haftkraft: ca. 1,1 kg</p>	<p>Preis in EUR</p> <p>10 St. 0,48/St. ab 40 St. 0,39/St. ab 80 St. 0,36/St. ab 160 St. 0,33/St.</p>	<p>Gleicher Würfel wie W-05-N, aber echt vergoldet. Sieht noch edler aus.</p>
<p>W-05-N Würfelmagnet 5 mm Gewicht: 0,95 g vernickelt (Ni-Cu-Ni) Magnetisierung: N42 Haftkraft: ca. 1,1 kg</p>	<p>Preis in EUR</p> <p>10 St. 0,38/St. ab 40 St. 0,31/St. ab 80 St. 0,28/St. ab 160 St. 0,26/St.</p>	<p>Ein kleiner Würfelmagnet mit 5 mm Kantenlänge. Die Haftkraft von rund 1 kg ist verblüffend für einen so kleinen Magneten. Ein perfekter, da extrem diskreter Kühlschrank- oder Whiteboard-Magnet - er ist völlig zu Recht einer unserer Top-Seller.</p>
<p>W-05-N50-G Würfelmagnet 5 mm Gewicht: 0,95 g vergoldet (Ni-Cu-Ni-Au) Magnetisierung: N50 Haftkraft: ca. 1,2 kg</p>	<p>Preis in EUR</p> <p>10 St. 0,45/St. ab 40 St. 0,37/St. ab 80 St. 0,34/St. ab 160 St. 0,31/St.</p>	<p>Gleicher Artikel wie W-05-G, aber mit höchstmöglicher Magnetisierung. Vorwiegend für Modell-Motorenbauer von Interesse. Für den Alltag (Notizen und Fotos aufhängen etc.) nehmen Sie besser den günstigeren W-05-G.</p>
<p>W-05-N50-N Würfelmagnet 5 mm Gewicht: 0,95 g vernickelt (Ni-Cu-Ni) Magnetisierung: N50 Haftkraft: ca. 1,2 kg</p>	<p>Preis in EUR</p> <p>10 St. 0,48/St. ab 40 St. 0,39/St. ab 80 St. 0,36/St. ab 160 St. 0,33/St.</p>	<p>Gleicher Artikel wie W-05-N, aber mit höchstmöglicher Magnetisierung (N50). Vorwiegend für Modell-Motorenbauer von Interesse. Für den Alltag (Notizen und Fotos aufhängen etc.) nehmen Sie besser den günstigeren W-05-N.</p>
<p>W-06-N Würfelmagnet 6 mm Gewicht: 1,6 g vernickelt (Ni-Cu-Ni) Magnetisierung: N42 Haftkraft: ca. 1,3 kg</p>	<p>Preis in EUR</p> <p>5 St. 0,54/St. ab 15 St. 0,46/St. ab 40 St. 0,40/St. ab 80 St. 0,37/St.</p>	<p>Auf einer Glas-Magnettafel können diese Würfelmagnete kleine Notizen festhalten, auf einem Whiteboard mehrere Lagen Papier.</p>

<p>W-07-K Würfelmagnet 7 mm Gewicht: 2,6 g verkupfert (Ni-Cu) Magnetisierung: N42 Haftkraft: ca. 1,6 kg Farbe: Kupfer</p>	<p>Preis in EUR</p> <p>5 St. 0,70/St.</p> <p>ab 15 St. 0,60/St.</p> <p>ab 40 St. 0,53/St.</p> <p>ab 80 St. 0,48/St.</p>	<p>Starke Würfelmagnete in der Trendfarbe Kupfer! Diese Magnete schimmern rot-braun-golden und sind damit der Hingucker auf Glas-Magnettafeln und Magnetbrettern.</p>
<p>W-07-N Würfelmagnet 7 mm Gewicht: 2,6 g vernickelt (Ni-Cu-Ni) Magnetisierung: N42 Haftkraft: ca. 1,6 kg</p>	<p>Preis in EUR</p> <p>5 St. 0,67/St.</p> <p>ab 15 St. 0,58/St.</p> <p>ab 40 St. 0,50/St.</p> <p>ab 80 St. 0,46/St.</p>	<p>Supermagnete mit der Qualifikation zum Zusammenhalten. Als Zeitungshalter und Fahrradklammer haben sie ihre Eignung schon unter Beweis gestellt.</p>
<p>W-10-N Würfelmagnet 10 mm Gewicht: 7,6 g vernickelt (Ni-Cu-Ni) Magnetisierung: N42 Haftkraft: ca. 3,8 kg Farbe: Silberfarben</p>	<p>Preis in EUR</p> <p>5 St. 1,43/St.</p> <p>ab 15 St. 1,24/St.</p> <p>ab 40 St. 1,10/St.</p> <p>ab 80 St. 1,01/St.</p>	<p>Magnete in Würfelform sind eher ungewöhnlich. Diese hier sind stark genug, um sich durch eine Handfläche hindurch anzuziehen. Es braucht schon etwas Entschlossenheit, um zwei dieser Würfel wieder voneinander zu trennen.</p>
<p>W-12-N Würfelmagnet 12 mm Gewicht: 13 g vernickelt (Ni-Cu-Ni) Magnetisierung: N48 Haftkraft: ca. 6,3 kg Farbe: Silberfarben</p>	<p>Preis in EUR</p> <p>1 St. 2,81/St.</p> <p>ab 3 St. 2,44/St.</p> <p>ab 10 St. 2,11/St.</p> <p>ab 20 St. 1,95/St.</p> <p>ab 40 St. 1,81/St.</p>	<p>Ein fetter, starker Würfelmagnet mit über 6 kg Haftkraft. Zwei dieser Würfel lassen sich nur noch mit großer Mühe trennen.</p>

Magnetkugeln aus Neodym

Bitte beachten Sie: Wegen der Gefahr des Verschluckens sind Magnetkugeln nicht als Spielzeug für jüngere Kinder geeignet und sollten von Kleinkindern ferngehalten werden. Wenn mehrere kleine Magnete verschluckt werden, können sich diese im Darm festsetzen und lebensgefährliche Verletzungen verursachen.

<p>K-03-C Kugelmagnet Ø 3 mm Gewicht: 0,11 g verchromt (Ni-Cu-Ni-Cr) Magnetisierung: N42 Haftkraft: ca. 130 g</p>	<p>Preis in EUR</p> <p>20 St. 0,43/St. ab 60 St. 0,36/St. ab 140 St. 0,32/St. ab 360 St. 0,29/St.</p>	<p>Lassen Sie Ihrer Kreativität freien Lauf! Mit den kleinen Kugelmagneten können Sie ohne Kraftaufwand immer wieder neue Kreationen entwickeln. Bitte lassen Sie auch Ihre Freunde damit experimentieren.</p>
<p>K-05-C Kugelmagnet Ø 5 mm Gewicht: 0,5 g verchromt (Ni-Cu-Ni-Cr) Magnetisierung: N42 Haftkraft: ca. 360 g</p>	<p>Preis in EUR</p> <p>10 St. 0,55/St. ab 40 St. 0,46/St. ab 80 St. 0,42/St. ab 160 St. 0,38/St.</p>	<p>Kugelmagnete mit 5 mm Durchmesser.</p>
<p>K-05-N Kugelmagnet Ø 5 mm Gewicht: 0,5 g vernickelt (Ni-Cu-Ni) Magnetisierung: N35 Haftkraft: ca. 300 g</p>	<p>Preis in EUR</p> <p>20 St. 0,19/St. ab 60 St. 0,17/St. ab 140 St. 0,16/St. ab 360 St. 0,15/St.</p>	<p>Vernickelte kleine Kugelmagnete zum endlosen Kombinieren und Experimentieren. Erhältlich in Einheiten à 10 Stück. ACHTUNG: Nicht für Kinder unter 14 Jahren geeignet!</p>
<p>K-06-C Kugelmagnet Ø 6 mm Gewicht: 0,86 g verchromt (Ni-Cu-Ni-Cr) Magnetisierung: N38 Haftkraft: ca. 470 g</p>	<p>Preis in EUR</p> <p>20 St. 0,55/St. ab 60 St. 0,48/St. ab 140 St. 0,44/St. ab 360 St. 0,40/St.</p>	<p>Kugelmagnete mit 6 mm Durchmesser.</p>
<p>K-08-C Kugelmagnet Ø 8 mm Gewicht: 2 g verchromt (Ni-Cu-Ni-Cr) Magnetisierung: N38 Haftkraft: ca. 850 g</p>	<p>Preis in EUR</p> <p>10 St. 0,92/St. ab 40 St. 0,79/St. ab 80 St. 0,73/St. ab 160 St. 0,68/St.</p>	<p>Jedermanns Lieblingsmagnet! Dieser 8 mm-Kugelmagnet ist mit Chrom beschichtet und eignet sich hervorragend zum Kombinieren und Experimentieren. Noch jeder, der diese Kugelmagneten in die Hand nahm, wollte sie nicht mehr hergeben.</p>
<p>K-10-C Kugelmagnet Ø 10 mm Gewicht: 4 g verchromt (Ni-Cu-Ni-Cr) Magnetisierung: N40 Haftkraft: ca. 1,4 kg</p>	<p>Preis in EUR</p> <p>10 St. 1,16/St. ab 40 St. 1,01/St. ab 80 St. 0,95/St. ab 160 St. 0,90/St.</p>	<p>Extra fette Kugelmagnete! 10 mm Durchmesser und natürlich super stark. Für den fortgeschrittenen Kugelmagnet-Kenner.</p>
<p>K-13-C Kugelmagnet Ø 12,7 mm Gewicht: 8,2 g verchromt (Ni-Cu-Ni-Cr) Magnetisierung: N42 Haftkraft: ca. 2,4 kg</p>	<p>Preis in EUR</p> <p>1 St. 2,53/St. ab 3 St. 2,26/St. ab 10 St. 2,01/St. ab 20 St. 1,89/St. ab 40 St. 1,78/St.</p>	<p>Ideal zum Kombinieren mit unseren (nichtmagnetischen) Stahlkugeln, welche die exakt gleiche Größe haben.</p>
<p>K-19-C Kugelmagnet Ø 19 mm Gewicht: 27 g verchromt (Ni-Cu-Ni-Cr) Magnetisierung: N38 Haftkraft: ca. 4,9 kg</p>	<p>Preis in EUR</p> <p>5 St. 4,62/St. ab 15 St. 4,28/St. ab 40 St. 4,02/St. ab 80 St. 3,86/St.</p>	<p>Echte Monster-Kugeln! Ich habe schon Erwachsene erlebt, die es nicht schafften, zwei dieser Kugeln wieder voneinander zu lösen. Mit Vorsicht zu behandeln und definitiv nicht für Kinder geeignet! (Kein Scherz!)</p>

K-26-C Kugelmagnet Ø 26 mm Gewicht: 70 g verchromt (Ni-Cu-Ni-Cr) Magnetisierung: N38 Haftkraft: ca. 9,1 kg		Preis in EUR	Hier bewegen wir uns bereits definitiv im Bereich des Absurden. Keine der Frauen, die ich kenne, kann zwei dieser Kugelmagneten von Hand trennen - außer dieser einen Bergsteigerin
		1 St. 14,73/St.	
	ab	3 St. 13,61/St.	
	ab	10 St. 12,61/St.	
	ab	20 St. 12,12/St.	
	ab	40 St. 11,69/St.	
K-30-C Kugelmagnet Ø 30 mm Gewicht: 110 g verchromt (Ni-Cu-Ni-Cr) Magnetisierung: N40 Haftkraft: ca. 13 kg		Preis in EUR	30 mm Durchmesser sind bei Kugelmagneten bereits eine absurde Größe - jede Kugel verfügt über 13 kg Haftkraft! Die Oberflächenbeschichtung wird nicht ewig halten, da die punktförmigen Kontaktflächen enormen Kräften ausgesetzt sind.
		1 St. 20,20/St.	
	ab	3 St. 19,13/St.	
	ab	10 St. 18,18/St.	
	ab	20 St. 17,72/St.	
	ab	40 St. 17,31/St.	
K-40-C Kugelmagnet Ø 40 mm Gewicht: 250 g verchromt (Ni-Cu-Ni-Cr) Magnetisierung: N40 Haftkraft: ca. 23 kg		Preis in EUR	Eine einzige Magnetkugel verfügt über bombastische 23 kg Haftkraft! Dadurch ist es praktisch unmöglich, zwei dieser Magnete noch von Hand zu trennen, wenn sie sich gefunden haben - es müsste eine Tischkante zu Hilfe genommen werden.
		1 St. 55,85/St.	
	ab	3 St. 52,26/St.	
	ab	10 St. 49,05/St.	
	ab	20 St. 47,49/St.	
	ab	40 St. 46,11/St.	

Ringmagnete Neodym

Die meisten Ringmagnete haben Nord- und Südpol auf den ebenen Kreisflächen (axiale Magnetisierung). Die wenigen Ausnahmen, die diametral magnetisiert sind, sind speziell gekennzeichnet.

<p>R-06-02-02-G Ringmagnet Ø 6/2 mm, Höhe 2 mm Gewicht: 0,38 g vergoldet (Ni-Cu-Ni-Au) Magnetisierung: N45 Haftkraft: ca. 760 g</p>	<p>Preis in EUR</p> <p>10 St. 0,34/St. ab 40 St. 0,28/St. ab 80 St. 0,25/St. ab 160 St. 0,23/St.</p>	<p>Echt vergoldeter kleiner Ring. Sehr stark.</p> <p>Was sagt Frau dazu? "Herzig!"</p>
<p>R-06-02-02-N Ringmagnet Ø 6/2 mm, Höhe 2 mm Gewicht: 0,38 g vernickelt (Ni-Cu-Ni) Magnetisierung: N45 Haftkraft: ca. 760 g</p>	<p>Preis in EUR</p> <p>10 St. 0,34/St. ab 40 St. 0,27/St. ab 80 St. 0,25/St. ab 160 St. 0,22/St.</p>	<p>Echt kleiner Ringmagnet. Sehr stark.</p> <p>Was sagt Frau dazu? "Herzig!"</p>
<p>R-08-02-06-N Ringmagnet Ø 8/2 mm, Höhe 6 mm Gewicht: 2,1 g vernickelt (Ni-Cu-Ni) Magnetisierung: N50 Haftkraft: ca. 2,4 kg</p>	<p>Preis in EUR</p> <p>10 St. 0,67/St. ab 40 St. 0,56/St. ab 80 St. 0,51/St. ab 160 St. 0,47/St.</p>	
<p>R-09-07-11-N Ringmagnet Ø 9/7 mm, Höhe 11 mm Gewicht: 2,1 g vernickelt (Ni-Cu-Ni) Magnetisierung: N50 Haftkraft: ca. 1,5 kg</p>	<p>Preis in EUR</p> <p>5 St. 1,70/St. ab 15 St. 1,50/St. ab 40 St. 1,35/St. ab 80 St. 1,25/St.</p>	
<p>R-10-04-05-G Ringmagnet Ø 10/4 mm, Höhe 5 mm Gewicht: 2,5 g vergoldet (Ni-Cu-Ni-Au) Magnetisierung: N42 Haftkraft: ca. 2,5 kg</p>	<p>Preis in EUR</p> <p>5 St. 0,99/St. ab 15 St. 0,86/St. ab 40 St. 0,75/St. ab 80 St. 0,69/St.</p>	<p>Vergoldeter Ringmagnet. Die Pole befinden sich wie bei fast allen unseren Ringmagneten auf den ebenen Kreisflächen.</p>
<p>R-10-04-05-N Ringmagnet Ø 10/4 mm, Höhe 5 mm Gewicht: 2,5 g vernickelt (Ni-Cu-Ni) Magnetisierung: N42 Haftkraft: ca. 2,5 kg</p>	<p>Preis in EUR</p> <p>5 St. 0,70/St. ab 15 St. 0,60/St. ab 40 St. 0,53/St. ab 80 St. 0,49/St.</p>	<p>Gleicher Artikel wie R-10-04-05-G, aber vernickelt statt vergoldet.</p>
<p>R-10-04-10-N Ringmagnet Ø 10/4 mm, Höhe 10 mm Gewicht: 5 g vernickelt (Ni-Cu-Ni) Magnetisierung: N42 Haftkraft: ca. 3,1 kg</p>	<p>Preis in EUR</p> <p>5 St. 1,14/St. ab 15 St. 0,99/St. ab 40 St. 0,89/St. ab 80 St. 0,82/St.</p>	
<p>R-10-04-15-N Ringmagnet Ø 10/4 mm, Höhe 15 mm Gewicht: 7,5 g vernickelt (Ni-Cu-Ni) Magnetisierung: N42 Haftkraft: ca. 3,3 kg</p>	<p>Preis in EUR</p> <p>5 St. 1,48/St. ab 15 St. 1,30/St. ab 40 St. 1,16/St. ab 80 St. 1,08/St.</p>	

<p>R-10-05-05-DN Ringmagnet Ø 10/5 mm, Höhe 5 mm Gewicht: 2,2 g vernickelt (Ni-Cu-Ni) Magnetisierung: N45 Haftkraft: ca. 700 g</p>	<p>Preis in EUR</p> <p>5 St. 0,94/St. ab 15 St. 0,81/St. ab 40 St. 0,72/St. ab 80 St. 0,67/St.</p>	<p>Diametral magnetisiert!</p>
<p>R-10-07-03-DN Ringmagnet Ø 10/7 mm, Höhe 3 mm Gewicht: 0,91 g vernickelt (Ni-Cu-Ni) Magnetisierung: N45 Haftkraft: ca. 400 g</p>	<p>Preis in EUR</p> <p>5 St. 0,73/St. ab 15 St. 0,63/St. ab 40 St. 0,55/St. ab 80 St. 0,51/St.</p>	<p>Diametral magnetisiert!</p>
<p>R-12-05-12-N Ringmagnet Ø 12/5 mm, Höhe 12 mm Gewicht: 8,5 g vernickelt (Ni-Cu-Ni) Magnetisierung: N42 Haftkraft: ca. 4,4 kg</p>	<p>Preis in EUR</p> <p>5 St. 1,79/St. ab 15 St. 1,58/St. ab 40 St. 1,42/St. ab 80 St. 1,32/St.</p>	
<p>R-12-09-1.5-N Ringmagnet Ø 12/9 mm, Höhe 1,5 mm Gewicht: 0,56 g vernickelt (Ni-Cu-Ni) Magnetisierung: N45 Haftkraft: ca. 1,5 kg</p>	<p>Preis in EUR</p> <p>10 St. 0,47/St. ab 40 St. 0,39/St. ab 80 St. 0,35/St. ab 160 St. 0,32/St.</p>	
<p>R-15-06-06-N Ringmagnet Ø 15/6 mm, Höhe 6 mm Gewicht: 6,8 g vernickelt (Ni-Cu-Ni) Magnetisierung: N42 Haftkraft: ca. 5,1 kg</p>	<p>Preis in EUR</p> <p>5 St. 1,32/St. ab 15 St. 1,15/St. ab 40 St. 1,03/St. ab 80 St. 0,96/St.</p>	<p>Ein Ring der Mittelgröße - eine Animation zur Demonstration der Abstoßung gibt es bei den Bildern zu der Artikelbeschreibung in unserem Webshop.</p>
<p>R-19-09-06-N Ringmagnet Ø 19,1/9,5 mm, Höhe 6,4 mm Gewicht: 10 g vernickelt (Ni-Cu-Ni) Magnetisierung: N42 Haftkraft: ca. 7,5 kg</p>	<p>Preis in EUR</p> <p>1 St. 2,45/St. ab 3 St. 2,14/St. ab 10 St. 1,85/St. ab 20 St. 1,71/St. ab 40 St. 1,59/St.</p>	<p>Recht großer Ringmagnet. Zwei Ringmagnete stoßen sich in der Vertikalen ca. 5 cm ab.</p>
<p>R-20-04-05-N Ringmagnet Ø 20/4,2 mm, Höhe 5 mm Gewicht: 11 g vernickelt (Ni-Cu-Ni) Magnetisierung: N45 Haftkraft: ca. 7,2 kg</p>	<p>Preis in EUR</p> <p>1 St. 2,47/St. ab 3 St. 2,15/St. ab 10 St. 1,87/St. ab 20 St. 1,73/St. ab 40 St. 1,61/St.</p>	
<p>R-25-04-05-N Ringmagnet Ø 25/4,2 mm, Höhe 5 mm Gewicht: 18 g vernickelt (Ni-Cu-Ni) Magnetisierung: N45 Haftkraft: ca. 9,4 kg</p>	<p>Preis in EUR</p> <p>1 St. 3,50/St. ab 3 St. 3,06/St. ab 10 St. 2,67/St. ab 20 St. 2,48/St. ab 40 St. 2,31/St.</p>	
<p>R-27-16-05-N Ringmagnet Ø 26,75/16 mm, Höhe 5 mm Gewicht: 14 g vernickelt (Ni-Cu-Ni) Magnetisierung: N42 Haftkraft: ca. 11 kg</p>	<p>Preis in EUR</p> <p>1 St. 2,96/St. ab 3 St. 2,58/St. ab 10 St. 2,24/St. ab 20 St. 2,08/St. ab 40 St. 1,94/St.</p>	

R-40-23-06-N Ringmagnet Ø 40/23 mm, Höhe 6 mm Gewicht: 38 g vernickelt (Ni-Cu-Ni) Magnetisierung: N42 Haftkraft: ca. 21 kg	Preis in EUR 1 St. 8,65/St. ab 3 St. 7,56/St. ab 10 St. 6,59/St. ab 20 St. 6,12/St. ab 40 St. 5,70/St.	Das ist der größte unserer "normalen" Ringmagnete. Mit einer Haftkraft von über 20 kg ein heftiger Magnet - bitte mit Vorsicht handhaben.
R-60-06-30-N Ringmagnet Ø 60/6 mm, Höhe 30 mm Gewicht: 640 g vernickelt (Ni-Cu-Ni) Magnetisierung: N45 Haftkraft: ca. 120 kg	Preis in EUR 1 St. 72,00/St. ab 3 St. 64,95/St. ab 10 St. 58,64/St. ab 20 St. 55,58/St. ab 40 St. 52,87/St.	Riesiger Ring (eigentlich eher eine Scheibe mit Bohrung), der sich zur Befestigung an einer Schnur eignet. Damit fischen Sie Ihr Fahrrad (und weiß Gott was sonst noch) aus dem Kanal.

Konusmagnete Neodym

Diese Neodym-Magnete haben eine konische Form (Kegelstumpf). Auf der kleinen Kreisfläche werden die magnetischen Feldlinien gebündelt und die Magnete verfügen dadurch über eine sehr hohe Haftkraft. Sie eignen sich perfekt für den Einsatz als Büromagnete auf Whiteboards, Magnetbrettern etc.: Der Stumpf befestigt Notizen kraftvoll am Untergrund und durch seitliches Abknicken kann der Magnet einfach wieder gelöst werden. Wird hingegen die große Grundfläche auf einen metallischen Untergrund gebracht, lässt sich der Magnet anschließend kaum noch ablösen.

<p>CN-10-05-04-N Konusmagnet Ø 10/5 mm, Höhe 4 mm Gewicht: 1,4 g vernickelt (Ni-Cu-Ni) Magnetisierung: N45 Haftkraft: ca. 1,2 kg Hält am Whiteboard: 13 Blatt A4 Farbe: Silberfarben</p>	<p>Preis in EUR 5 St. 0,79/St. ab 15 St. 0,71/St. ab 40 St. 0,64/St. ab 120 St. 0,58/St.</p>	<p>Diese Konus-Magnete sind Neodym-Magnete mit besonderen Eigenschaften: Auf der kleinen Kreisfläche werden die magnetischen Feldlinien gebündelt und die Magnete verfügen dadurch über eine sehr hohe Haftkraft. Der Nordpol befindet sich auf der kleinen Kreisfläche.</p>
<p>CN-15-08-06-N Konusmagnet Ø 15/8 mm, Höhe 6 mm Gewicht: 4,9 g vernickelt (Ni-Cu-Ni) Magnetisierung: N42 Haftkraft: ca. 3,1 kg Hält am Whiteboard: 20 Blatt A4 Farbe: Silberfarben</p>	<p>Preis in EUR 1 St. 1,81/St. ab 3 St. 1,63/St. ab 10 St. 1,46/St. ab 40 St. 1,30/St. ab 80 St. 1,24/St.</p>	<p>Diese Konus-Magnete sind Neodym-Magnete mit besonderen Eigenschaften: Auf der kleinen Kreisfläche werden die magnetischen Feldlinien gebündelt und die Magnete verfügen dadurch über eine sehr hohe Haftkraft. Der Nordpol befindet sich auf der kleinen Kreisfläche.</p>
<p>CN-20-10-08-N Konusmagnet Ø 20/10 mm, Höhe 8 mm Gewicht: 11 g vernickelt (Ni-Cu-Ni) Magnetisierung: N38 Haftkraft: ca. 4,9 kg Hält am Whiteboard: 25 Blatt A4 Farbe: Silberfarben</p>	<p>Preis in EUR 1 St. 3,02/St. ab 3 St. 2,74/St. ab 10 St. 2,48/St. ab 40 St. 2,23/St. ab 80 St. 2,13/St.</p>	<p>Diese Konus-Magnete sind Neodym-Magnete mit besonderen Eigenschaften: Auf der kleinen Kreisfläche werden die magnetischen Feldlinien gebündelt und die Magnete verfügen dadurch über eine sehr hohe Haftkraft. Der Nordpol befindet sich auf der kleinen Kreisfläche.</p>
<p>CN-25-13-10-N Konusmagnet Ø 25/13 mm, Höhe 10 mm Gewicht: 22 g vernickelt (Ni-Cu-Ni) Magnetisierung: N38 Haftkraft: ca. 8,6 kg Hält am Whiteboard: 35 Blatt A4 Farbe: Silberfarben</p>	<p>Preis in EUR 1 St. 5,00/St. ab 3 St. 4,54/St. ab 10 St. 4,12/St. ab 40 St. 3,72/St. ab 80 St. 3,55/St.</p>	<p>Diese Konus-Magnete sind Neodym-Magnete mit besonderen Eigenschaften: Auf der kleinen Kreisfläche werden die magnetischen Feldlinien gebündelt und die Magnete verfügen dadurch über eine sehr hohe Haftkraft. Der Nordpol befindet sich auf der kleinen Kreisfläche.</p>

Wasserdichte Neodym-Magnete: rostfrei & mit Kratzschutz

Die Neodym-Magnete dieser Gruppe sind komplett von einer Gummi-Schicht ummantelt. Diese verleiht ihnen die folgenden Vorteile:

Kratzschutz: Empfindliche Oberflächen wie Whiteboards und Glasmagnettafeln werden gut geschützt

Wasserdicht: Diese Magnete sind rostfrei und können im Außenbereich eingesetzt werden, solange die Gummi-Schicht intakt ist

Reibung: Die Gummi-Schicht erhöht die magnetische Haftkraft in Scherrichtung erheblich

Wegen der Gummi-Schicht ist die maximale Haftkraft dieser Magnete allerdings etwas geringer als bei gleich großen Neodym-Magneten ohne Beschichtung.

<p>M-BLOCK-01 Quadermagnete mit Kunststoffhülle wasserdicht, 5er-Set in verschiedenen Farben Gewicht: 89 g/Set Haftkraft: ca. 5,5 kg</p>	<p>Preis in EUR</p> <p>1 Set 18,89/Set</p> <p>ab 3 Sets 17,71/Set</p> <p>ab 10 Sets 16,66/Set</p> <p>ab 20 Sets 16,15/Set</p> <p>ab 40 Sets 15,70/Set</p>	<p>Starke Neodym-Quadermagnete mit einer bunten Kunststoffummantelung. Der Kunststoff überzieht die Magnete komplett, sodass sie in nassen Umgebungen eingesetzt werden können, ohne zu rosten. Zudem schützt der Kunststoff empfindliche Oberflächen wie Whiteboards vor Kratzern.</p>
<p>M-DISC-01 Scheibenmagnete mit Kunststoffhülle Ø 9,4 mm wasserdicht, 10er-Set in verschiedenen Farben Gewicht: 33 g/Set Haftkraft: ca. 1 kg</p>	<p>Preis in EUR</p> <p>1 Set 11,09/Set</p> <p>ab 3 Sets 10,23/Set</p> <p>ab 10 Sets 9,47/Set</p> <p>ab 20 Sets 9,10/Set</p> <p>ab 40 Sets 8,78/Set</p>	<p>Starke Neodym-Scheibenmagnete mit einer bunten Kunststoffummantelung. Der Kunststoff überzieht die Magnete komplett, sodass sie in nassen Umgebungen eingesetzt werden können, ohne zu rosten. Zudem schützt der Kunststoff empfindliche Oberflächen wie Whiteboards vor Kratzern.</p>
<p>M-DISC-02 Scheibenmagnete mit Kunststoffhülle Ø 13,4 mm wasserdicht, 5er-Set in verschiedenen Farben Gewicht: 23 g/Set Haftkraft: ca. 1,7 kg</p>	<p>Preis in EUR</p> <p>1 Set 7,33/Set</p> <p>ab 3 Sets 6,56/Set</p> <p>ab 10 Sets 5,87/Set</p> <p>ab 20 Sets 5,53/Set</p> <p>ab 40 Sets 5,24/Set</p>	<p>Starke Neodym-Scheibenmagnete mit einer bunten Kunststoffummantelung. Der Kunststoff überzieht die Magnete komplett, sodass sie in nassen Umgebungen eingesetzt werden können, ohne zu rosten. Zudem schützt der Kunststoff empfindliche Oberflächen wie Whiteboards vor Kratzern.</p>
<p>S-15-03-R Scheibenmagnet gummiert Ø 16,8 mm, Höhe 4,4 mm wasserdicht, Neodym, N45 Gewicht: 4 g Haftkraft: ca. 1,5 kg</p>	<p>Preis in EUR</p> <p>5 St. 1,43/St.</p> <p>ab 15 St. 1,26/St.</p> <p>ab 40 St. 1,14/St.</p> <p>ab 80 St. 1,07/St.</p>	<p>Diese Neodym-Magnete haben eine Gummi-Beschichtung und können dauerhaft im Außenbereich oder im Wasser eingesetzt werden.</p>
<p>S-15-08-R Scheibenmagnet gummiert Ø 16,8 mm, Höhe 9,4 mm wasserdicht, Neodym, N42 Gewicht: 11 g Haftkraft: ca. 3,7 kg</p>	<p>Preis in EUR</p> <p>1 St. 2,67/St.</p> <p>ab 3 St. 2,33/St.</p> <p>ab 10 St. 2,04/St.</p> <p>ab 20 St. 1,89/St.</p> <p>ab 40 St. 1,76/St.</p>	<p>Diese Neodym-Magnete haben eine Gummi-Beschichtung und können dauerhaft im Außenbereich oder im Wasser eingesetzt werden.</p>
<p>S-20-05-R Scheibenmagnet gummiert Ø 22 mm, Höhe 6,4 mm wasserdicht, Neodym, N42 Gewicht: 12 g Haftkraft: ca. 3,9 kg</p>	<p>Preis in EUR</p> <p>1 St. 3,01/St.</p> <p>ab 3 St. 2,64/St.</p> <p>ab 10 St. 2,31/St.</p> <p>ab 20 St. 2,15/St.</p> <p>ab 40 St. 2,01/St.</p>	<p>Diese Neodym-Magnete haben eine Gummi-Beschichtung und können dauerhaft im Außenbereich oder im Wasser eingesetzt werden.</p>
<p>S-20-10-R Scheibenmagnet gummiert Ø 22 mm, Höhe 11,4 mm wasserdicht, Neodym, N42 Gewicht: 24 g Haftkraft: ca. 7,1 kg</p>	<p>Preis in EUR</p> <p>1 St. 4,64/St.</p> <p>ab 3 St. 4,12/St.</p> <p>ab 10 St. 3,66/St.</p> <p>ab 20 St. 3,44/St.</p> <p>ab 40 St. 3,24/St.</p>	<p>Diese Neodym-Magnete haben eine Gummi-Beschichtung und können dauerhaft im Außenbereich oder im Wasser eingesetzt werden.</p>

Selbstklebende Magnete aus Neodym

Flache Neodym-Magnete mit selbstklebender Rückseite eignen sich perfekt als Verschlüsse von Papier- und Kartonartikeln, für Namensschilder und für alle möglichen Bastelzwecke.

<p>S-06-0.75-STIC Scheibenmagnet selbstklebend Ø 6 mm, Höhe 0,75 mm Gewicht: 0,16 g vernickelt (Ni-Cu-Ni) Magnetisierung: N35 Haftkraft: ca. 230 g Klebstoff: 3M, Nr. 467MP Haltbarkeit Klebstoff: 12 Monate (ca.) Pfad zusätzliches Dokument: 3M_200MP_Adhesive_Family_TDS_2017.pdf Label zusätzliches Dokument: Datenblatt Klebstoff</p>	<p>Preis in EUR 20 St. 0,27/St. ab 60 St. 0,22/St. ab 140 St. 0,20/St. ab 360 St. 0,17/St.</p>	<p>Die bequeme Lösung, falls Sie einen Scheibenmagneten aufkleben wollen. Es handelt sich um einen sehr flachen kleinen Scheibenmagneten (6 mm Durchmesser, 0,75 mm dünn) mit einer selbstklebenden Seite.</p>
<p>S-08-0.75-STIC Scheibenmagnet selbstklebend Ø 8 mm, Höhe 0,75 mm Gewicht: 0,29 g vernickelt (Ni-Cu-Ni) Magnetisierung: N35 Haftkraft: ca. 320 g Klebstoff: 3M, Nr. 467MP Haltbarkeit Klebstoff: 12 Monate (ca.) Pfad zusätzliches Dokument: 3M_200MP_Adhesive_Family_TDS_2017.pdf Label zusätzliches Dokument: Datenblatt Klebstoff</p>	<p>Preis in EUR 20 St. 0,26/St. ab 60 St. 0,22/St. ab 140 St. 0,19/St. ab 360 St. 0,17/St.</p>	<p>Die bequeme Lösung, falls Sie einen Scheibenmagneten aufkleben wollen. Es handelt sich um einen sehr flachen Scheibenmagneten (8 mm Durchmesser, 0,75 mm dünn), mit einer selbstklebenden Seite.</p>
<p>S-9.5-0.75-STIC Scheibenmagnet selbstklebend Ø 9,5 mm, Höhe 0,75 mm Gewicht: 0,4 g vernickelt (Ni-Cu-Ni) Magnetisierung: N35 Haftkraft: ca. 380 g Klebstoff: 3M, Nr. 467MP Haltbarkeit Klebstoff: 12 Monate (ca.) Pfad zusätzliches Dokument: 3M_200MP_Adhesive_Family_TDS_2017.pdf Label zusätzliches Dokument: Datenblatt Klebstoff</p>	<p>Preis in EUR 20 St. 0,26/St. ab 60 St. 0,22/St. ab 140 St. 0,20/St. ab 360 St. 0,17/St.</p>	<p>Die bequeme Lösung, falls Sie einen Scheibenmagneten aufkleben wollen. Es handelt sich um einen sehr flachen Scheibenmagneten (9,5 mm Durchmesser, 0,75 mm dünn), mit einer selbstklebenden Seite.</p>
<p>S-10-0.6-STIC Scheibenmagnet selbstklebend Ø 10 mm, Höhe 0,6 mm Gewicht: 0,36 g vernickelt (Ni-Cu-Ni) Magnetisierung: N35 Haftkraft: ca. 310 g Klebstoff: 3M, Nr. 467MP Haltbarkeit Klebstoff: 12 Monate (ca.) Pfad zusätzliches Dokument: 3M_200MP_Adhesive_Family_TDS_2017.pdf Label zusätzliches Dokument: Datenblatt Klebstoff</p>	<p>Preis in EUR 20 St. 0,27/St. ab 60 St. 0,23/St. ab 140 St. 0,20/St. ab 360 St. 0,18/St.</p>	<p>Die bequeme Lösung, falls Sie einen Scheibenmagneten aufkleben wollen. Es handelt sich um einen sehr flachen Scheibenmagneten (10 mm Durchmesser, 0,6 mm dünn), mit einer selbstklebenden Seite.</p>
<p>S-10-01-STIC Scheibenmagnet selbstklebend Ø 10 mm, Höhe 1 mm Gewicht: 0,6 g vernickelt (Ni-Cu-Ni) Magnetisierung: N35 Haftkraft: ca. 540 g Klebstoff: 3M, Nr. 467MP Haltbarkeit Klebstoff: 12 Monate (ca.) Pfad zusätzliches Dokument: 3M_200MP_Adhesive_Family_TDS_2017.pdf Label zusätzliches Dokument: Datenblatt Klebstoff</p>	<p>Preis in EUR 20 St. 0,28/St. ab 60 St. 0,24/St. ab 140 St. 0,21/St. ab 360 St. 0,18/St.</p>	<p>Die bequeme Lösung, falls Sie den S-10-01-N aufkleben wollen. Es handelt sich einfach um einen flachen Scheibenmagneten mit einer selbstklebenden Seite. Einfach die Folie abziehen und aufkleben. Die Verkaufseinheit beträgt 10 sich anziehende Magnetpaare.</p>
<p>S-12-02-FOAM Scheibenmagnet selbstklebend Ø 12 mm, Höhe 2 mm Gewicht: 1,7 g vernickelt (Ni-Cu-Ni) Magnetisierung: N35 Haftkraft: ca. 1,3 kg Klebstoff: 3M, Nr. 4920, 0,40 mm Haltbarkeit Klebstoff: 18 Monate (ca.) Pfad zusätzliches Dokument: data_sheet_3m_4920.pdf Label zusätzliches Dokument: Datenblatt Klebstoff</p>	<p>Preis in EUR 20 St. 0,41/St. ab 60 St. 0,36/St. ab 140 St. 0,33/St. ab 360 St. 0,29/St.</p>	<p>Die bequeme Lösung, falls Sie den S-12-02-N aufkleben wollen. Es handelt sich einfach um einen flachen Scheibenmagneten mit einer selbstklebenden Seite aus Polsterschaum. Einfach die Folie abziehen und aufkleben. Die Verkaufseinheit beträgt 10 sich anziehende Magnetpaare.</p>
<p>S-13-01-STIC Scheibenmagnet selbstklebend Ø 13 mm, Höhe 1 mm Gewicht: 1 g vernickelt (Ni-Cu-Ni) Magnetisierung: N35 Haftkraft: ca. 710 g Klebstoff: 3M, Nr. 467MP Haltbarkeit Klebstoff: 12 Monate (ca.) Pfad zusätzliches Dokument: 3M_200MP_Adhesive_Family_TDS_2017.pdf Label zusätzliches Dokument: Datenblatt Klebstoff</p>	<p>Preis in EUR 20 St. 0,36/St. ab 60 St. 0,31/St. ab 140 St. 0,28/St. ab 360 St. 0,25/St.</p>	<p>Die bequeme Lösung, falls Sie einen Scheibenmagneten aufkleben wollen. Es handelt sich um einen sehr flachen Scheibenmagneten (13 mm Durchmesser, 1 mm dick), mit einer selbstklebenden Seite.</p>
<p>S-15-01-STIC Scheibenmagnet selbstklebend Ø 15 mm, Höhe 1 mm Gewicht: 1,3 g vernickelt (Ni-Cu-Ni) Magnetisierung: N35 Haftkraft: ca. 820 g Klebstoff: 3M, Nr. 467MP Haltbarkeit Klebstoff: 12 Monate (ca.) Pfad zusätzliches Dokument: 3M_200MP_Adhesive_Family_TDS_2017.pdf Label zusätzliches Dokument: Datenblatt Klebstoff</p>	<p>Preis in EUR 20 St. 0,40/St. ab 60 St. 0,35/St. ab 140 St. 0,31/St. ab 360 St. 0,28/St.</p>	<p>Die bequeme Lösung, falls Sie einen Scheibenmagneten aufkleben wollen. Es handelt sich um einen sehr flachen Scheibenmagneten (15 mm Durchmesser, 1 mm dünn) mit einer selbstklebenden Seite.</p>

<p>S-15-02-FOAM Scheibenmagnet selbstklebend Ø 15 mm, Höhe 2 mm Gewicht: 2,7 g vernickelt (Ni-Cu-Ni) Magnetsierung: N35 Haftkraft: ca. 1,7 kg Klebstoff: 3M, Nr. 4920, 0,40 mm Haltbarkeit Klebstoff: 18 Monate (ca.) Pfad zusätzliches Dokument: data_sheet_3m_4920.pdf Label zusätzliches Dokument: Datenblatt Klebstoff</p>	<p>Preis in EUR</p> <p>10 St. 0,63/St.</p> <p>ab 40 St. 0,54/St.</p> <p>ab 80 St. 0,50/St.</p> <p>ab 160 St. 0,46/St.</p>	<p>Die bequeme Lösung, falls Sie einen Scheibenmagneten S-15-02-N aufkleben wollen. Dieser flache Scheibenmagnet (15 mm Durchmesser, 2 mm dick) hat eine sehr stark selbstklebende Seite aus Polsterschaum.</p>
<p>S-18-01-STIC Scheibenmagnet selbstklebend Ø 18 mm, Höhe 1 mm Gewicht: 1,9 g vernickelt (Ni-Cu-Ni) Magnetsierung: N35 Haftkraft: ca. 980 g Klebstoff: 3M, Nr. 467MP Haltbarkeit Klebstoff: 12 Monate (ca.) Pfad zusätzliches Dokument: 3M_200MP_Adhesive_Family_TDS_2017.pdf Label zusätzliches Dokument: Datenblatt Klebstoff</p>	<p>Preis in EUR</p> <p>10 St. 0,55/St.</p> <p>ab 40 St. 0,46/St.</p> <p>ab 80 St. 0,43/St.</p> <p>ab 160 St. 0,39/St.</p>	<p>Die bequeme Lösung, falls Sie einen Scheibenmagneten aufkleben wollen. Es handelt sich um einen sehr flachen Scheibenmagneten (18 mm Durchmesser, 1 mm dick), mit einer selbstklebenden Seite.</p>
<p>S-18-02-FOAM Scheibenmagnet selbstklebend Ø 18 mm, Höhe 2 mm Gewicht: 3,9 g vernickelt (Ni-Cu-Ni) Magnetsierung: N35 Haftkraft: ca. 2 kg Klebstoff: 3M, Nr. 4920, 0,40 mm Haltbarkeit Klebstoff: 18 Monate (ca.) Pfad zusätzliches Dokument: data_sheet_3m_4920.pdf Label zusätzliches Dokument: Datenblatt Klebstoff</p>	<p>Preis in EUR</p> <p>10 St. 0,73/St.</p> <p>ab 40 St. 0,62/St.</p> <p>ab 80 St. 0,58/St.</p> <p>ab 160 St. 0,54/St.</p>	<p>Die bequeme Lösung, falls Sie einen Scheibenmagneten aufkleben wollen. Dieser flache Scheibenmagnet (18 mm Durchmesser, 2 mm dick) hat eine sehr stark selbstklebende Seite aus Polsterschaum.</p>
<p>S-20-01-STIC Scheibenmagnet selbstklebend Ø 20 mm, Höhe 1 mm Gewicht: 2,4 g vernickelt (Ni-Cu-Ni) Magnetsierung: N35 Haftkraft: ca. 1,1 kg Klebstoff: 3M, Nr. 467MP Haltbarkeit Klebstoff: 12 Monate (ca.) Pfad zusätzliches Dokument: 3M_200MP_Adhesive_Family_TDS_2017.pdf Label zusätzliches Dokument: Datenblatt Klebstoff</p>	<p>Preis in EUR</p> <p>10 St. 0,55/St.</p> <p>ab 40 St. 0,47/St.</p> <p>ab 80 St. 0,44/St.</p> <p>ab 160 St. 0,41/St.</p>	<p>Die bequeme Lösung, falls Sie einen Scheibenmagneten aufkleben wollen. Es handelt sich um einen sehr flachen Scheibenmagneten (20 mm Durchmesser, 1 mm dünn) mit einer selbstklebenden Seite.</p>
<p>S-20-02-FOAM Scheibenmagnet selbstklebend Ø 20 mm, Höhe 2 mm Gewicht: 4,8 g vernickelt (Ni-Cu-Ni) Magnetsierung: N35 Haftkraft: ca. 2,3 kg Klebstoff: 3M, Nr. 4920, 0,40 mm Haltbarkeit Klebstoff: 18 Monate (ca.) Pfad zusätzliches Dokument: data_sheet_3m_4920.pdf Label zusätzliches Dokument: Datenblatt Klebstoff</p>	<p>Preis in EUR</p> <p>10 St. 0,86/St.</p> <p>ab 40 St. 0,74/St.</p> <p>ab 80 St. 0,69/St.</p> <p>ab 160 St. 0,65/St.</p>	<p>Die bequeme Lösung, falls Sie den S-20-02-N aufkleben wollen. Es handelt sich einfach um einen flachen Scheibenmagneten mit einer selbstklebenden Seite aus Polsterschaum. Einfach die Folie abziehen und aufkleben. Die Verkaufseinheit beträgt 5 sich anziehende Magnetpaare.</p>
<p>S-22-02-FOAM Scheibenmagnet selbstklebend Ø 22 mm, Höhe 2 mm Gewicht: 5,8 g vernickelt (Ni-Cu-Ni) Magnetsierung: N35 Haftkraft: ca. 2,5 kg Klebstoff: 3M, Nr. 4920, 0,40 mm Haltbarkeit Klebstoff: 18 Monate (ca.) Pfad zusätzliches Dokument: data_sheet_3m_4920.pdf Label zusätzliches Dokument: Datenblatt Klebstoff</p>	<p>Preis in EUR</p> <p>10 St. 0,95/St.</p> <p>ab 40 St. 0,82/St.</p> <p>ab 80 St. 0,76/St.</p> <p>ab 160 St. 0,72/St.</p>	<p>Dieser sehr flache Scheibenmagnet (22 mm Durchmesser, 2 mm dick) hat eine sehr stark selbstklebende Seite aus Polsterschaum und eine beachtliche Haftkraft von ca. 2,5 kg.</p>
<p>S-25-02-FOAM Scheibenmagnet selbstklebend Ø 25 mm, Höhe 2 mm Gewicht: 7,5 g vernickelt (Ni-Cu-Ni) Magnetsierung: N35 Haftkraft: ca. 2,9 kg Klebstoff: 3M, Nr. 4920, 0,40 mm Haltbarkeit Klebstoff: 18 Monate (ca.) Pfad zusätzliches Dokument: data_sheet_3m_4920.pdf Label zusätzliches Dokument: Datenblatt Klebstoff</p>	<p>Preis in EUR</p> <p>10 St. 1,48/St.</p> <p>ab 40 St. 1,24/St.</p> <p>ab 80 St. 1,14/St.</p> <p>ab 160 St. 1,06/St.</p>	<p>Dieser sehr flache Scheibenmagnet (25 mm Durchmesser, 2 mm dick) hat eine sehr stark selbstklebende Seite aus Polsterschaum und eine beachtliche Haftkraft von knapp 3 kg.</p>
<p>Q-10-05-01-STIC Quadermagnet selbstklebend 10 x 5 x 1 mm Gewicht: 0,38 g vernickelt (Ni-Cu-Ni) Magnetsierung: N35 Haftkraft: ca. 500 g Klebstoff: 3M, Nr. 467MP Haltbarkeit Klebstoff: 12 Monate (ca.) Pfad zusätzliches Dokument: 3M_200MP_Adhesive_Family_TDS_2017.pdf Label zusätzliches Dokument: Datenblatt Klebstoff</p>	<p>Preis in EUR</p> <p>40 St. 0,24/St.</p> <p>ab 120 St. 0,20/St.</p> <p>ab 280 St. 0,18/St.</p> <p>ab 640 St. 0,16/St.</p>	<p>Die bequeme Lösung, falls Sie einen Quadermagneten aufkleben wollen. Es handelt sich um einen sehr flachen Quadermagneten (10 mm lang, 5 mm breit, 1 mm dünn) mit einer selbstklebenden Seite.</p>
<p>Q-10-10-01-STIC Quadermagnet selbstklebend 10 x 10 x 1 mm Gewicht: 0,76 g vernickelt (Ni-Cu-Ni) Magnetsierung: N35 Haftkraft: ca. 500 g Klebstoff: 3M, Nr. 467MP Haltbarkeit Klebstoff: 12 Monate (ca.) Pfad zusätzliches Dokument: 3M_200MP_Adhesive_Family_TDS_2017.pdf Label zusätzliches Dokument: Datenblatt Klebstoff</p>	<p>Preis in EUR</p> <p>20 St. 0,33/St.</p> <p>ab 60 St. 0,29/St.</p> <p>ab 140 St. 0,26/St.</p> <p>ab 360 St. 0,23/St.</p>	<p>Die bequeme Lösung, falls Sie einen Quadermagneten aufkleben wollen. Es handelt sich um einen sehr flachen Quadermagneten (10 mm lang, 10 mm breit, 1 mm dünn) mit einer selbstklebenden Seite.</p>

<p>Q-15-08-01-STIC Quadermagnet selbstklebend 15 x 8 x 1 mm Gewicht: 0,91 g vernickelt (Ni-Cu-Ni) Magnetisierung: N35 Haftkraft: ca. 600 g Klebstoff: 3M, Nr. 467MP Haltbarkeit Klebstoff: 12 Monate (ca.) Pfad zusätzliches Dokument: 3M_200MP_Adhesive_Family_TDS_2017.pdf Label zusätzliches Dokument: Datenblatt Klebstoff</p>	<p>Preis in EUR</p> <table> <tr> <td></td> <td>20 St.</td> <td>0,36/St.</td> </tr> <tr> <td>ab</td> <td>60 St.</td> <td>0,31/St.</td> </tr> <tr> <td>ab</td> <td>140 St.</td> <td>0,28/St.</td> </tr> <tr> <td>ab</td> <td>360 St.</td> <td>0,25/St.</td> </tr> </table>		20 St.	0,36/St.	ab	60 St.	0,31/St.	ab	140 St.	0,28/St.	ab	360 St.	0,25/St.	<p>Die bequeme Lösung, falls Sie einen Quadermagneten aufkleben wollen. Es handelt sich um einen sehr flachen Quadermagneten (15 mm lang, 8 mm breit, 1 mm dünn) mit einer selbstklebenden Seite.</p>
	20 St.	0,36/St.												
ab	60 St.	0,31/St.												
ab	140 St.	0,28/St.												
ab	360 St.	0,25/St.												
<p>Q-20-10-01-STIC Quadermagnet selbstklebend 20 x 10 x 1 mm Gewicht: 1,5 g vernickelt (Ni-Cu-Ni) Magnetisierung: N35 Haftkraft: ca. 800 g Klebstoff: 3M, Nr. 467MP Haltbarkeit Klebstoff: 12 Monate (ca.) Pfad zusätzliches Dokument: 3M_200MP_Adhesive_Family_TDS_2017.pdf Label zusätzliches Dokument: Datenblatt Klebstoff</p>	<p>Preis in EUR</p> <table> <tr> <td></td> <td>20 St.</td> <td>0,43/St.</td> </tr> <tr> <td>ab</td> <td>60 St.</td> <td>0,37/St.</td> </tr> <tr> <td>ab</td> <td>140 St.</td> <td>0,34/St.</td> </tr> <tr> <td>ab</td> <td>360 St.</td> <td>0,30/St.</td> </tr> </table>		20 St.	0,43/St.	ab	60 St.	0,37/St.	ab	140 St.	0,34/St.	ab	360 St.	0,30/St.	<p>Die bequeme Lösung, falls Sie einen Quadermagneten aufkleben wollen. Es handelt sich um einen sehr flachen Quadermagneten (20 mm lang, 10 mm breit, 1 mm dünn) mit einer selbstklebenden Seite.</p>
	20 St.	0,43/St.												
ab	60 St.	0,37/St.												
ab	140 St.	0,34/St.												
ab	360 St.	0,30/St.												
<p>Q-20-20-01-STIC Quadermagnet selbstklebend 20 x 20 x 1 mm Gewicht: 3 g vernickelt (Ni-Cu-Ni) Magnetisierung: N35 Haftkraft: ca. 1,1 kg Klebstoff: 3M, Nr. 467MP Haltbarkeit Klebstoff: 12 Monate (ca.) Pfad zusätzliches Dokument: 3M_200MP_Adhesive_Family_TDS_2017.pdf Label zusätzliches Dokument: Datenblatt Klebstoff</p>	<p>Preis in EUR</p> <table> <tr> <td></td> <td>10 St.</td> <td>0,64/St.</td> </tr> <tr> <td>ab</td> <td>40 St.</td> <td>0,55/St.</td> </tr> <tr> <td>ab</td> <td>80 St.</td> <td>0,52/St.</td> </tr> <tr> <td>ab</td> <td>160 St.</td> <td>0,48/St.</td> </tr> </table>		10 St.	0,64/St.	ab	40 St.	0,55/St.	ab	80 St.	0,52/St.	ab	160 St.	0,48/St.	<p>Die bequeme Lösung, falls Sie einen Quadermagneten aufkleben wollen. Es handelt sich um einen sehr flachen Quadermagneten (20 mm lang, 20 mm breit, 1 mm dünn) mit einer selbstklebenden Seite.</p>
	10 St.	0,64/St.												
ab	40 St.	0,55/St.												
ab	80 St.	0,52/St.												
ab	160 St.	0,48/St.												
<p>Q-25-12-01-STIC Quadermagnet selbstklebend 25 x 12 x 1 mm Gewicht: 2,3 g vernickelt (Ni-Cu-Ni) Magnetisierung: N35 Haftkraft: ca. 1 kg Klebstoff: 3M, Nr. 467MP Haltbarkeit Klebstoff: 12 Monate (ca.) Pfad zusätzliches Dokument: 3M_200MP_Adhesive_Family_TDS_2017.pdf Label zusätzliches Dokument: Datenblatt Klebstoff</p>	<p>Preis in EUR</p> <table> <tr> <td></td> <td>20 St.</td> <td>0,82/St.</td> </tr> <tr> <td>ab</td> <td>40 St.</td> <td>0,68/St.</td> </tr> <tr> <td>ab</td> <td>80 St.</td> <td>0,62/St.</td> </tr> <tr> <td>ab</td> <td>160 St.</td> <td>0,57/St.</td> </tr> </table>		20 St.	0,82/St.	ab	40 St.	0,68/St.	ab	80 St.	0,62/St.	ab	160 St.	0,57/St.	<p>Die bequeme Lösung, falls Sie einen Quadermagneten aufkleben wollen. Es handelt sich um einen sehr flachen Quadermagneten (25 mm lang, 12 mm breit, 1 mm dünn) mit einer selbstklebenden Seite.</p>
	20 St.	0,82/St.												
ab	40 St.	0,68/St.												
ab	80 St.	0,62/St.												
ab	160 St.	0,57/St.												
<p>Q-30-10-01-STIC Quadermagnet selbstklebend 30 x 10 x 1 mm Gewicht: 2,3 g vernickelt (Ni-Cu-Ni) Magnetisierung: N35 Haftkraft: ca. 1 kg Klebstoff: 3M, Nr. 467MP Haltbarkeit Klebstoff: 12 Monate (ca.) Pfad zusätzliches Dokument: 3M_200MP_Adhesive_Family_TDS_2017.pdf Label zusätzliches Dokument: Datenblatt Klebstoff</p>	<p>Preis in EUR</p> <table> <tr> <td></td> <td>20 St.</td> <td>0,59/St.</td> </tr> <tr> <td>ab</td> <td>60 St.</td> <td>0,52/St.</td> </tr> <tr> <td>ab</td> <td>140 St.</td> <td>0,47/St.</td> </tr> <tr> <td>ab</td> <td>360 St.</td> <td>0,43/St.</td> </tr> </table>		20 St.	0,59/St.	ab	60 St.	0,52/St.	ab	140 St.	0,47/St.	ab	360 St.	0,43/St.	<p>Die bequeme Lösung, falls Sie einen Quadermagneten aufkleben wollen. Es handelt sich um einen sehr flachen Quadermagneten (30 mm lang, 10 mm breit, 1 mm dünn) mit einer selbstklebenden Seite.</p>
	20 St.	0,59/St.												
ab	60 St.	0,52/St.												
ab	140 St.	0,47/St.												
ab	360 St.	0,43/St.												
<p>Q-40-12-01-STIC Quadermagnet selbstklebend 40 x 12 x 1 mm Gewicht: 3,6 g vernickelt (Ni-Cu-Ni) Magnetisierung: N35 Haftkraft: ca. 1,2 kg Klebstoff: 3M, Nr. 467MP Haltbarkeit Klebstoff: 12 Monate (ca.) Pfad zusätzliches Dokument: 3M_200MP_Adhesive_Family_TDS_2017.pdf Label zusätzliches Dokument: Datenblatt Klebstoff</p>	<p>Preis in EUR</p> <table> <tr> <td></td> <td>20 St.</td> <td>0,85/St.</td> </tr> <tr> <td>ab</td> <td>60 St.</td> <td>0,75/St.</td> </tr> <tr> <td>ab</td> <td>140 St.</td> <td>0,69/St.</td> </tr> <tr> <td>ab</td> <td>360 St.</td> <td>0,63/St.</td> </tr> </table>		20 St.	0,85/St.	ab	60 St.	0,75/St.	ab	140 St.	0,69/St.	ab	360 St.	0,63/St.	<p>Die bequeme Lösung, falls Sie einen Quadermagneten aufkleben wollen. Es handelt sich um einen sehr flachen Quadermagneten (40 mm lang, 12 mm breit, 1 mm dünn) mit einer selbstklebenden Seite.</p>
	20 St.	0,85/St.												
ab	60 St.	0,75/St.												
ab	140 St.	0,69/St.												
ab	360 St.	0,63/St.												

Magnet-Sets

Bitte beachten Sie: Wegen der Verschluckungsgefahr sind die Magnete in diesen Sets nicht als Spielzeug für jüngere Kinder geeignet und müssen von Kleinkindern ferngehalten werden. Wenn mehrere kleine Magnete verschluckt werden, können sich diese im Darm festsetzen und lebensgefährliche Verletzungen verursachen.

Z-10 Macho-Set Magnet-Set Koffer mit 40 Supermagneten Gewicht: 1,4 kg/Set	Preis in EUR 1 Set 59,99/Set	Für Leute, die nichts so schnell aus den Socken haut, gibt es jetzt das Supermagnete Macho-Set! 10 große und 30 kleine Supermagnete im Werkzeug-Koffer.
Z-04 Set 114 Set aus 114 kleinen Magneten Gewicht: 59 g/Set	Preis in EUR 1 Set 17,02/Set ab 3 Sets 15,44/Set ab 10 Sets 14,03/Set ab 20 Sets 13,31/Set ab 40 Sets 12,72/Set	Set mit 114 Supermagneten! Sie erhalten 30 St. Q-05-05-02-G, 30 St. S-06-02-N, 30 St. R-06-02-02-G, 12 St. W-05-N, 12 St. W-05-G. Einzeln gekauft kosten diese 114 Magnete fast doppelt so viel - ein Hammerpreis!

Magnete zum Einnähen aus Neodym

Flache, in feste Kunststoffolie eingeschweißte Neodym-Scheibenmagnete zum Einnähen in Kleidung. Dank der Kunststoff-Ummantelung sind die Magnete wasserfest und rostfrei und können gewaschen werden und im Außenbereich und in nassen Umgebungen eingesetzt werden.

<p>M-SEW-01 Einnähbare Magnete 12 x 2 mm eckig wasserdicht mit quadratischer PVC-Hülle Gewicht: 2 g Haftkraft: ca. 1,2 kg</p>	<p>Preis in EUR 20 St. 0,57/St. ab 60 St. 0,54/St. ab 140 St. 0,53/St. ab 360 St. 0,50/St.</p>	<p>Dies sind in eine quadratische Kunststoffhülle eingeschweißte Scheibenmagnete (12 x 2 mm) mit einer Haftkraft von rund einem Kilogramm. Sie können in Kleider eingenäht oder in nassen Umgebungen eingesetzt werden, ohne zu rosten.</p>
<p>M-SEW-02 Einnähbare Magnete 12 x 2 mm rund wasserdicht mit kreisrunder PVC-Hülle Gewicht: 2 g Haftkraft: ca. 1,2 kg</p>	<p>Preis in EUR 20 St. 0,57/St. ab 60 St. 0,54/St. ab 140 St. 0,52/St. ab 360 St. 0,50/St.</p>	<p>Dies sind in eine runde Kunststoffhülle eingeschweißte Scheibenmagnete (12 x 2 mm) mit einer Haftkraft von rund einem Kilogramm. Sie können in Kleider eingenäht oder in nassen Umgebungen eingesetzt werden, ohne zu rosten.</p>
<p>M-SEW-03 Einnähbare Magnete 18 x 2 mm eckig wasserdicht mit quadratischer PVC-Hülle Gewicht: 4 g Haftkraft: ca. 1,9 kg</p>	<p>Preis in EUR 10 St. 0,86/St. ab 40 St. 0,81/St. ab 80 St. 0,79/St. ab 160 St. 0,77/St.</p>	<p>Dies sind in eine quadratische Kunststoffhülle eingeschweißte Scheibenmagnete (18 x 2 mm) mit einer Haftkraft von fast zwei Kilogramm. Sie können in Kleider eingenäht oder in nassen Umgebungen eingesetzt werden, ohne zu rosten.</p>
<p>M-SEW-04 Einnähbare Magnete 18 x 2 mm rund wasserdicht mit kreisrunder PVC-Hülle Gewicht: 4 g Haftkraft: ca. 1,9 kg</p>	<p>Preis in EUR 10 St. 0,85/St. ab 40 St. 0,81/St. ab 80 St. 0,79/St. ab 160 St. 0,77/St.</p>	<p>Dies sind in eine runde Kunststoffhülle eingeschweißte Scheibenmagnete (18 x 2 mm) mit einer Haftkraft von fast zwei Kilogramm. Sie können in Kleider eingenäht oder in nassen Umgebungen eingesetzt werden, ohne zu rosten.</p>

Neodym-Magnete zum Anschrauben

Flache Scheibenmagnete und Quadermagnete aus Neodym mit einer oder zwei Bohrungen mit Senkung. Sie können mit einer Senkkopfschraube angeschraubt werden. Sie sind nur 4 mm dick und daher äußerst diskret zum Aufhängen von Schildern, Werkzeugen etc. Magnete zum Anschrauben sind sehr beliebt im Küchenbau, im Messe- und Ladenbau, in der Beschriftungstechnik, im Möbelbau etc.

CS-S-15-04-N Scheibenmagnet Ø 15 mm, Höhe 4 mm mit Bohrung und Senkung N35, vernickelt Gewicht: 4 g Haftkraft: ca. 3 kg		Preis in EUR	Durchmesser D: 15 mm
		5 St.	0,92/St.
	ab	15 St.	0,80/St.
	ab	40 St.	0,70/St.
	ab	80 St.	0,65/St.
			Höhe H: 4 mm
			Bohrung d1: 4,5 mm
			Bohrung d2: 9,46 mm
			Senkung t: 2,48 mm
			Toleranz: +/- 0,1 mm
CS-S-18-04-N Scheibenmagnet Ø 18 mm, Höhe 4 mm mit Bohrung und Senkung N35, vernickelt Gewicht: 6,3 g Haftkraft: ca. 4 kg		Preis in EUR	Durchmesser D: 18 mm
		5 St.	1,26/St.
	ab	15 St.	1,10/St.
	ab	40 St.	0,98/St.
	ab	80 St.	0,91/St.
			Höhe H: 4 mm
			Bohrung d1: 4,5 mm
			Bohrung d2: 9,46 mm
			Senkung t: 2,48 mm
			Toleranz: +/- 0,1 mm
CS-S-23-04-N Scheibenmagnet Ø 23 mm, Höhe 4 mm mit Bohrung und Senkung N35, vernickelt Gewicht: 11 g Haftkraft: ca. 6,5 kg		Preis in EUR	Durchmesser D: 23 mm
		5 St.	1,64/St.
	ab	15 St.	1,45/St.
	ab	40 St.	1,31/St.
	ab	80 St.	1,23/St.
			Höhe H: 4 mm
			Bohrung d1: 4,5 mm
			Bohrung d2: 9,46 mm
			Senkung t: 2,48 mm
			Toleranz: +/- 0,1 mm
CS-S-27-04-N Scheibenmagnet Ø 27 mm, Höhe 4 mm mit Bohrung und Senkung N35, vernickelt Gewicht: 16 g Haftkraft: ca. 8 kg		Preis in EUR	Durchmesser D: 27 mm
		1 St.	2,48/St.
	ab	3 St.	2,19/St.
	ab	10 St.	1,92/St.
	ab	20 St.	1,79/St.
	ab	40 St.	1,68/St.
			Höhe H: 4 mm
			Bohrung d1: 4,5 mm
			Bohrung d2: 9,46 mm
			Senkung t: 2,48 mm
			Toleranz: +/- 0,1 mm
CS-S-34-04-N Scheibenmagnet Ø 34 mm, Höhe 4 mm mit Bohrung und Senkung N35, vernickelt Gewicht: 27 g Haftkraft: ca. 10 kg		Preis in EUR	Durchmesser D: 34 mm
		1 St.	3,36/St.
	ab	3 St.	2,97/St.
	ab	10 St.	2,61/St.
	ab	20 St.	2,44/St.
	ab	40 St.	2,29/St.
			Höhe H: 4 mm
			Bohrung d1: 4,5 mm
			Bohrung d2: 9,46 mm
			Senkung t: 2,48 mm
			Toleranz: +/- 0,1 mm
CS-S-42-04-N Scheibenmagnet Ø 42 mm, Höhe 4 mm mit Bohrung und Senkung N35, vernickelt Gewicht: 35 g Haftkraft: ca. 12 kg		Preis in EUR	Durchmesser D: 42 mm
		1 St.	4,82/St.
	ab	3 St.	4,30/St.
	ab	10 St.	3,84/St.
	ab	20 St.	3,62/St.
	ab	40 St.	3,42/St.
			Höhe H: 4 mm
			Bohrung d1: 4,5 mm
			Bohrung d2: 9,46 mm
			Senkung t: 2,48 mm
			Toleranz: +/- 0,1 mm
CS-S-50-04-N Scheibenmagnet Ø 50 mm, Höhe 4 mm mit Bohrung und Senkung N35, vernickelt Gewicht: 59 g Haftkraft: ca. 14 kg		Preis in EUR	Durchmesser D: 50 mm
		1 St.	6,09/St.
	ab	3 St.	5,49/St.
	ab	10 St.	4,94/St.
	ab	20 St.	4,68/St.
	ab	40 St.	4,45/St.
			Höhe H: 4 mm
			Bohrung d1: 4,5 mm
			Bohrung d2: 9,46 mm
			Senkung t: 2,48 mm
			Toleranz: +/- 0,1 mm
CS-Q-15-15-04-N Quadermagnet 15 x 15 x 4 mm mit Bohrung und Senkung N35, vernickelt Gewicht: 5,8 g Haftkraft: ca. 4 kg		Preis in EUR	Seitenlänge S1: 15 mm
		5 St.	1,31/St.
	ab	15 St.	1,13/St.
	ab	40 St.	1,00/St.
	ab	80 St.	0,92/St.
			Seitenlänge S2: 15 mm
			Höhe H: 4 mm
			Bohrung d1: 4,5 mm
			Bohrung d2: 9,46 mm
			Senkung t: 2,48 mm

CS-Q-20-20-04-N Quadermagnet 20 x 20 x 4 mm mit Bohrung und Senkung N35, vernickelt Gewicht: 11 g Haftkraft: ca. 7,5 kg		Preis in EUR	Seitenlänge S1: 20 mm
		5 St.	1,82/St.
	ab	15 St.	1,60/St.
	ab	40 St.	1,44/St.
	ab	80 St.	1,34/St.
			Seitenlänge S2: 20 mm
			Höhe H: 4 mm
			Bohrung d1: 4,5 mm
			Senkung d2: 9,46 mm
			Senkung t: 2,48 mm
CS-Q-40-20-04-N Quadermagnet 40 x 20 x 4 mm mit Bohrung und Senkung N35, vernickelt Gewicht: 22 g Haftkraft: ca. 12 kg		Preis in EUR	Seitenlänge S1: 40 mm
		1 St.	3,82/St.
	ab	3 St.	3,34/St.
	ab	10 St.	2,92/St.
	ab	20 St.	2,71/St.
			Seitenlänge S2: 20 mm
			Höhe H: 4 mm
			Bohrung d1: 4,5 mm
			Senkung d2: 9,46 mm
			Senkung t: 2,48 mm
CS-Q-40-40-04-N Quadermagnet 40 x 40 x 4 mm mit Bohrung und Senkung N35, vernickelt Gewicht: 47 g Haftkraft: ca. 16 kg		Preis in EUR	Seitenlänge S1: 40 mm
		1 St.	5,87/St.
	ab	3 St.	5,18/St.
	ab	10 St.	4,57/St.
	ab	20 St.	4,28/St.
			Seitenlänge S2: 40 mm
			Höhe H: 4 mm
			Bohrung d1: 4,5 mm
			Senkung d2: 9,46 mm
			Senkung t: 2,48 mm
CS-Q-60-20-04-N Quadermagnet 60 x 20 x 4 mm mit Bohrung und Senkung N35, vernickelt Gewicht: 34 g Haftkraft: ca. 13 kg		Preis in EUR	Seitenlänge S1: 60 mm
		1 St.	5,27/St.
	ab	3 St.	4,64/St.
	ab	10 St.	4,08/St.
	ab	20 St.	3,80/St.
			Seitenlänge S2: 20 mm
			Höhe H: 4 mm
			Bohrung d1: 4,5 mm
			Senkung d2: 9,46 mm
			Senkung t: 2,48 mm
CS-Q-80-20-04-N Quadermagnet 80 x 20 x 4 mm mit Bohrung und Senkung N35, vernickelt Gewicht: 47 g Haftkraft: ca. 18 kg		Preis in EUR	Seitenlänge S1: 80 mm
		1 St.	7,41/St.
	ab	3 St.	6,49/St.
	ab	10 St.	5,67/St.
	ab	20 St.	5,27/St.
			Seitenlänge S2: 20 mm
			Höhe H: 4 mm
			Bohrung d1: 4,5 mm
			Senkung d2: 9,46 mm
			Senkung t: 2,48 mm

Scheibenmagnete aus Ferrit

Alle Scheibenmagnete aus Ferrit haben Nord- und Südpol auf den ebenen Kreisflächen (axiale Magnetisierung).

FE-S-05-05		Preis in EUR	
Scheibenmagnet Ø 5 mm,		100 St.	0,18/St.
Höhe 5 mm			
Toleranz: +/- 0,1 mm, +/- 0,1 mm	ab	300 St.	0,16/St.
Gewicht: 0,48 g		ab 700 St.	0,14/St.
unbeschichtet		ab 1600 St.	0,13/St.
Magnetisierung: Y35			
Haftkraft: ca. 100 g			
FE-S-10-03		Preis in EUR	
Scheibenmagnet Ø 10 mm,		20 St.	0,22/St.
Höhe 3 mm			
Toleranz: +/- 0,1 mm, +/- 0,1 mm	ab	60 St.	0,19/St.
Gewicht: 1,1 g		ab 140 St.	0,17/St.
unbeschichtet		ab 360 St.	0,16/St.
Magnetisierung: Y35			
Haftkraft: ca. 200 g			
FE-S-10-05		Preis in EUR	
Scheibenmagnet Ø 10 mm,		20 St.	0,24/St.
Höhe 5 mm			
Toleranz: +/- 0,1 mm, +/- 0,1 mm	ab	60 St.	0,20/St.
Gewicht: 1,9 g		ab 140 St.	0,18/St.
unbeschichtet		ab 360 St.	0,16/St.
Magnetisierung: Y35			
Haftkraft: ca. 300 g			
FE-S-10-10		Preis in EUR	
Scheibenmagnet Ø 10 mm,		10 St.	0,27/St.
Höhe 10 mm			
Toleranz: +/- 0,1 mm, +/- 0,1 mm	ab	40 St.	0,22/St.
Gewicht: 3,8 g		ab 80 St.	0,21/St.
unbeschichtet		ab 160 St.	0,19/St.
Magnetisierung: Y35			
Haftkraft: ca. 400 g			
FE-S-100-15		Preis in EUR	
Scheibenmagnet Ø 100 mm,		1 St.	7,81/St.
Höhe 15 mm			
Toleranz: +/- 2,0 mm, +/- 0,1 mm	ab	3 St.	6,97/St.
Gewicht: 570 g		ab 10 St.	6,22/St.
unbeschichtet		ab 20 St.	5,85/St.
Magnetisierung: Y35		ab 40 St.	5,53/St.
Haftkraft: ca. 11 kg			
FE-S-12-05		Preis in EUR	
Scheibenmagnet Ø 12 mm,		10 St.	0,24/St.
Höhe 5 mm			
Toleranz: +/- 0,1 mm, +/- 0,1 mm	ab	40 St.	0,20/St.
Gewicht: 2,7 g		ab 80 St.	0,18/St.
unbeschichtet		ab 160 St.	0,16/St.
Magnetisierung: Y35			
Haftkraft: ca. 400 g			
FE-S-15-05		Preis in EUR	
Scheibenmagnet Ø 15 mm,		10 St.	0,28/St.
Höhe 5 mm			
Toleranz: +/- 0,1 mm, +/- 0,1 mm	ab	40 St.	0,24/St.
Gewicht: 4,3 g		ab 80 St.	0,22/St.
unbeschichtet		ab 160 St.	0,20/St.
Magnetisierung: Y35			
Haftkraft: ca. 550 g			
FE-S-15-10		Preis in EUR	
Scheibenmagnet Ø 15 mm,		10 St.	0,29/St.
Höhe 10 mm			
Toleranz: +/- 0,1 mm, +/- 0,1 mm	ab	40 St.	0,24/St.
Gewicht: 8,6 g		ab 80 St.	0,22/St.
unbeschichtet		ab 160 St.	0,21/St.
Magnetisierung: Y35			
Haftkraft: ca. 750 g			

FE-S-20-03		Preis in EUR	
Scheibenmagnet Ø 20 mm,		15 St.	0,21/St.
Höhe 3 mm			
Toleranz: +/- 0,1 mm, +/- 0,1 mm	ab	45 St.	0,18/St.
Gewicht: 4,6 g		105 St.	0,16/St.
unbeschichtet	ab		
Magnetisierung: Y35		240 St.	0,14/St.
Haftkraft: ca. 400 g			
FE-S-20-05		Preis in EUR	
Scheibenmagnet Ø 20 mm,		10 St.	0,26/St.
Höhe 5 mm			
Toleranz: +/- 0,1 mm, +/- 0,1 mm	ab	40 St.	0,21/St.
Gewicht: 7,6 g		80 St.	0,19/St.
unbeschichtet	ab		
Magnetisierung: Y35		160 St.	0,17/St.
Haftkraft: ca. 700 g			
FE-S-20-10		Preis in EUR	
Scheibenmagnet Ø 20 mm,		10 St.	0,37/St.
Höhe 10 mm			
Toleranz: +/- 0,1 mm, +/- 0,1 mm	ab	40 St.	0,31/St.
Gewicht: 15 g		80 St.	0,28/St.
unbeschichtet	ab		
Magnetisierung: Y35		160 St.	0,26/St.
Haftkraft: ca. 1,4 kg			
FE-S-25-05		Preis in EUR	
Scheibenmagnet Ø 25 mm,		10 St.	0,28/St.
Höhe 5 mm			
Toleranz: +/- 0,1 mm, +/- 0,1 mm	ab	40 St.	0,22/St.
Gewicht: 12 g		80 St.	0,20/St.
unbeschichtet	ab		
Magnetisierung: Y35		160 St.	0,18/St.
Haftkraft: ca. 800 g			
FE-S-25-10		Preis in EUR	
Scheibenmagnet Ø 25 mm,		10 St.	0,46/St.
Höhe 10 mm			
Toleranz: +/- 0,1 mm, +/- 0,1 mm	ab	40 St.	0,39/St.
Gewicht: 24 g		80 St.	0,36/St.
unbeschichtet	ab		
Magnetisierung: Y35		160 St.	0,34/St.
Haftkraft: ca. 1,5 kg			
FE-S-25-15		Preis in EUR	
Scheibenmagnet Ø 25 mm,		5 St.	0,66/St.
Höhe 15 mm			
Toleranz: +/- 0,1 mm, +/- 0,1 mm	ab	15 St.	0,59/St.
Gewicht: 36 g		40 St.	0,54/St.
unbeschichtet	ab		
Magnetisierung: Y35		80 St.	0,51/St.
Haftkraft: ca. 2,3 kg			
FE-S-30-05		Preis in EUR	
Scheibenmagnet Ø 30 mm,		10 St.	0,32/St.
Höhe 5 mm			
Toleranz: +/- 0,6 mm, +/- 0,1 mm	ab	40 St.	0,27/St.
Gewicht: 17 g		80 St.	0,25/St.
unbeschichtet	ab		
Magnetisierung: Y35		160 St.	0,23/St.
Haftkraft: ca. 900 g			
FE-S-30-10		Preis in EUR	
Scheibenmagnet Ø 30 mm,		5 St.	0,57/St.
Höhe 10 mm			
Toleranz: +/- 0,6 mm, +/- 0,1 mm	ab	15 St.	0,49/St.
Gewicht: 34 g		40 St.	0,43/St.
unbeschichtet	ab		
Magnetisierung: Y35		80 St.	0,39/St.
Haftkraft: ca. 2,3 kg			
FE-S-30-15		Preis in EUR	
Scheibenmagnet Ø 30 mm,		5 St.	0,69/St.
Höhe 15 mm			
Toleranz: +/- 0,6 mm, +/- 0,1 mm	ab	15 St.	0,60/St.
Gewicht: 51 g		40 St.	0,53/St.
unbeschichtet	ab		
Magnetisierung: Y35		80 St.	0,48/St.
Haftkraft: ca. 3 kg			

FE-S-40-10 Scheibenmagnet Ø 40 mm, Höhe 10 mm Toleranz: +/- 0,8 mm, +/- 0,1 mm Gewicht: 61 g unbeschichtet Magnetisierung: Y35 Haftkraft: ca. 2,4 kg		Preis in EUR 5 St. 0,85/St. 15 St. 0,72/St. 40 St. 0,63/St. 80 St. 0,57/St.
FE-S-40-20 Scheibenmagnet Ø 40 mm, Höhe 20 mm Toleranz: +/- 0,8 mm, +/- 0,1 mm Gewicht: 120 g unbeschichtet Magnetisierung: Y35 Haftkraft: ca. 4,7 kg		Preis in EUR 5 St. 1,28/St. 15 St. 1,14/St. 40 St. 1,03/St. 80 St. 0,97/St.
FE-S-60-15 Scheibenmagnet Ø 60 mm, Höhe 15 mm Toleranz: +/- 1,2 mm, +/- 0,1 mm Gewicht: 210 g unbeschichtet Magnetisierung: Y35 Haftkraft: ca. 4,9 kg		Preis in EUR 5 St. 1,75/St. 15 St. 1,53/St. 40 St. 1,37/St. 80 St. 1,27/St.
FE-S-70-15 Scheibenmagnet Ø 70 mm, Höhe 15 mm Toleranz: +/- 1,4 mm, +/- 0,1 mm Gewicht: 280 g unbeschichtet Magnetisierung: Y35 Haftkraft: ca. 8,4 kg		Preis in EUR 1 St. 3,27/St. 3 St. 2,84/St. 10 St. 2,46/St. 20 St. 2,27/St. 40 St. 2,11/St.

Quadermagnete aus Ferrit

Alle Quadermagnete aus Ferrit haben Nord- und Südpol auf den beiden größten Flächen.

<p>FE-Q-07-07-05 Quadermagnet 7 x 7 x 5 mm Toleranz: +/- 0,2 mm, +/- 0,2 mm, +/- 0,1mm Gewicht: 1,2 g unbeschichtet Magnetisierung: Y35 Haftkraft: ca. 200 g</p>	<p>Preis in EUR</p> <p>40 St. 0,15/St. ab 120 St. 0,13/St. ab 280 St. 0,11/St. ab 640 St. 0,10/St.</p>
<p>FE-Q-18-10-06 Quadermagnet 18 x 10 x 6 mm Toleranz: +/- 0,2 mm, +/- 0,2 mm, +/- 0,1 mm Gewicht: 5,2 g unbeschichtet Magnetisierung: Y35 Haftkraft: ca. 630 g</p>	<p>Preis in EUR</p> <p>10 St. 0,41/St. ab 40 St. 0,33/St. ab 80 St. 0,30/St. ab 160 St. 0,27/St.</p>
<p>FE-Q-20-20-03 Quadermagnet 20 x 20 x 3 mm Toleranz: +/- 0,2 mm, +/- 0,2 mm, +/- 0,1 mm Gewicht: 5,8 g unbeschichtet Magnetisierung: Y35 Haftkraft: ca. 450 g</p>	<p>Preis in EUR</p> <p>10 St. 0,45/St. ab 40 St. 0,36/St. ab 80 St. 0,33/St. ab 160 St. 0,30/St.</p>
<p>FE-Q-25-20-06 Quadermagnet 25 x 20 x 6 mm Toleranz: +/- 0,5 mm, +/- 0,4 mm, +/- 0,1 mm Gewicht: 15 g unbeschichtet Magnetisierung: Y35 Haftkraft: ca. 1,2 kg</p>	<p>Preis in EUR</p> <p>5 St. 0,58/St. ab 15 St. 0,49/St. ab 40 St. 0,42/St. ab 80 St. 0,38/St.</p>
<p>FE-Q-30-20-06 Quadermagnet 30 x 20 x 6 mm Toleranz: +/- 0,6 mm, +/- 0,4 mm, +/- 0,1 mm Gewicht: 17 g unbeschichtet Magnetisierung: Y35 Haftkraft: ca. 1,4 kg</p>	<p>Preis in EUR</p> <p>10 St. 0,49/St. ab 40 St. 0,39/St. ab 80 St. 0,36/St. ab 160 St. 0,32/St.</p>
<p>FE-Q-40-20-10 Quadermagnet 40 x 20 x 10 mm Toleranz: +/- 0,8 mm, +/- 0,4 mm, +/- 0,1 mm Gewicht: 39 g unbeschichtet Magnetisierung: Y35 Haftkraft: ca. 2,5 kg</p>	<p>Preis in EUR</p> <p>5 St. 0,86/St. ab 15 St. 0,73/St. ab 40 St. 0,63/St. ab 80 St. 0,57/St.</p>
<p>FE-Q-50-50-05 Quadermagnet 50 x 50 x 5 mm Toleranz: +/- 1,0 mm, +/- 1,0 mm, +/- 0,1 mm Gewicht: 61 g unbeschichtet Magnetisierung: Y35 Haftkraft: ca. 2 kg</p>	<p>Preis in EUR</p> <p>5 St. 1,45/St. ab 15 St. 1,25/St. ab 40 St. 1,10/St. ab 80 St. 1,01/St.</p>
<p>FE-Q-60-30-10 Quadermagnet 60 x 30 x 10 mm Toleranz: +/- 1,2 mm, +/- 0,6 mm, +/- 0,1 mm Gewicht: 87 g unbeschichtet Magnetisierung: Y35 Haftkraft: ca. 4,1 kg</p>	<p>Preis in EUR</p> <p>1 St. 2,75/St. ab 3 St. 2,38/St. ab 10 St. 2,04/St. ab 20 St. 1,88/St. ab 40 St. 1,73/St.</p>

Ringmagnete aus Ferrit

Alle Ringmagnete aus Ferrit haben Nord- und Südpol auf den ebenen Kreisflächen (axiale Magnetisierung).

<p>FE-R-100-60-20 Ringmagnet Ø 100/60 mm, Höhe 20 mm Toleranz: +/- 2,0 mm, +/- 1,2 mm, +/- 0,1 mm Gewicht: 490 g unbeschichtet Magnetisierung: Y35 Haftkraft: ca. 16 kg</p>	<p>Preis in EUR</p> <p>1 St. 4,12/St. ab 3 St. 3,70/St. ab 10 St. 3,32/St. ab 20 St. 3,13/St. ab 40 St. 2,97/St.</p>
<p>FE-R-22-06-05 Ringmagnet Ø 22/6 mm, Höhe 5 mm Toleranz: +/- 0,44 mm, +/- 0,2 mm, +/- 0,1 mm Gewicht: 8,5 g unbeschichtet Magnetisierung: Y35 Haftkraft: ca. 820 g</p>	<p>Preis in EUR</p> <p>15 St. 0,31/St. ab 45 St. 0,27/St. ab 105 St. 0,24/St. ab 240 St. 0,22/St.</p>
<p>FE-R-30-16-08 Ringmagnet Ø 30/16 mm, Höhe 8 mm Toleranz: +/- 0,6 mm, +/- 0,32 mm, +/- 0,1 mm Gewicht: 20 g unbeschichtet Magnetisierung: Y35 Haftkraft: ca. 1,6 kg</p>	<p>Preis in EUR</p> <p>10 St. 0,30/St. ab 40 St. 0,25/St. ab 80 St. 0,23/St. ab 160 St. 0,21/St.</p>
<p>FE-R-40-22-09 Ringmagnet Ø 40/22 mm, Höhe 9 mm Toleranz: +/- 0,8 mm, +/- 0,44 mm, +/- 0,1 mm Gewicht: 38 g unbeschichtet Magnetisierung: Y35 Haftkraft: ca. 2,7 kg</p>	<p>Preis in EUR</p> <p>12 St. 0,41/St. ab 36 St. 0,36/St. ab 84 St. 0,32/St. ab 204 St. 0,29/St.</p>
<p>FE-R-60-20-10 Ringmagnet Ø 60/20 mm, Höhe 10 mm Toleranz: +/- 1,2 mm, +/- 0,4 mm, +/- 0,1 mm Gewicht: 120 g unbeschichtet Magnetisierung: Y35 Haftkraft: ca. 4 kg</p>	<p>Preis in EUR</p> <p>1 St. 1,99/St. ab 3 St. 1,76/St. ab 10 St. 1,56/St. ab 20 St. 1,46/St. ab 40 St. 1,38/St.</p>
<p>FE-R-80-40-15 Ringmagnet Ø 80/40 mm, Höhe 15 mm Toleranz: +/- 1,6 mm, +/- 0,8 mm, +/- 0,1 mm Gewicht: 270 g unbeschichtet Magnetisierung: Y35 Haftkraft: ca. 9,5 kg</p>	<p>Preis in EUR</p> <p>1 St. 2,85/St. ab 3 St. 2,54/St. ab 10 St. 2,27/St. ab 20 St. 2,14/St. ab 40 St. 2,02/St.</p>

Topfmagnete mit Senkbohrung zum Anschrauben

Besonderheit: Diese Magnete können mit einer Senkkopf-Schraube befestigt werden.

Prinzip: Die Magnete sind in einen Stahltopf eingelassen. Der Stahltopf verstärkt die Haftkraft des Magneten, wenn der Magnet direkt auf einer dicken eisernen Oberfläche anliegt. Wenn kein Direktkontakt mit dem Gegenstück besteht oder wenn das Eisenblech dünn, bemalt oder rau ist, können Sie den Magneten deutlich weniger belasten.

Scherkraft: Die angegebene Haftkraft wurde rechtwinklig zum Haftgrund gemessen. Um den Magneten seitlich zu verschieben, ist eine viel kleinere Kraft notwendig. Wenn Sie einen Topfmagneten also an einer Wand verwenden, können Sie ihn deutlich weniger belasten, als wenn Sie ihn an der Decke einsetzen.

Rost: Diese Magnete sind nicht rostfrei und daher für den trockenen Innenbereich konzipiert.

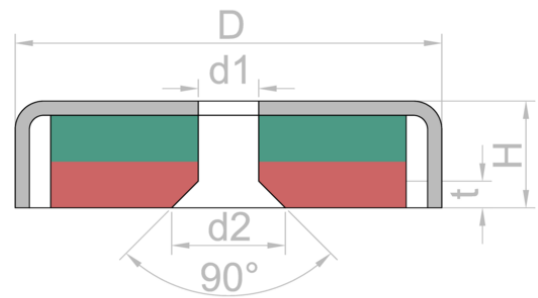

© supermagnete.com

CSN-10 Topfmagnet mit Senkbohrung Ø 10 mm Gewicht: 2 g Haftkraft: ca. 1,3 kg	Preis in EUR 5 St. 1,42/St. ab 15 St. 1,22/St. ab 40 St. 1,07/St. ab 80 St. 0,98/St.	Durchmesser D: 10 mm Gesamthöhe H: 4,5 mm Bohrung d1: 3 mm Bohrung d2: 4,8 mm Senkung t: 0,9 mm Toleranz: +/- 0,1 mm
CSN-13 Topfmagnet mit Senkbohrung Ø 13 mm Gewicht: 3 g Haftkraft: ca. 3 kg	Preis in EUR 5 St. 1,62/St. ab 15 St. 1,40/St. ab 40 St. 1,24/St. ab 80 St. 1,14/St.	Durchmesser D: 13 mm Gesamthöhe H: 4,5 mm Bohrung d1: 3 mm Bohrung d2: 5,5 mm Senkung t: 1,25 mm Toleranz: +/- 0,1 mm
CSN-16 Topfmagnet mit Senkbohrung Ø 16 mm Gewicht: 5 g Haftkraft: ca. 4 kg	Preis in EUR 5 St. 1,69/St. ab 15 St. 1,46/St. ab 40 St. 1,29/St. ab 80 St. 1,19/St.	Durchmesser D: 16 mm Gesamthöhe H: 4,5 mm Bohrung d1: 3,5 mm Bohrung d2: 7,22 mm Senkung t: 1,86 mm Toleranz: +/- 0,1 mm
CSN-ES-16 Topfmagnet mit Senkbohrung Ø 16 mm Gewicht: 5,5 g Haftkraft: ca. 6,9 kg	Preis in EUR 5 St. 1,72/St. ab 15 St. 1,49/St. ab 40 St. 1,32/St. ab 80 St. 1,21/St.	Gleiche Abmessungen wie CSN-16, aber mit dickerem Stahltopf. Deswegen höhere Haftkraft als CSN-16.
CSN-HT-16 Topfmagnet mit Senkbohrung Ø 16 mm Gewicht: 5 g Haftkraft: ca. 4 kg	Preis in EUR 5 St. 1,96/St. ab 15 St. 1,71/St. ab 40 St. 1,53/St. ab 80 St. 1,42/St.	Dieser Magnet im Stahltopf hat eine Bohrung mit Senkung und kann mit einer Senkkopfschraube befestigt werden. Die Bauform ist identisch mit CSN-16, aber dieser Magnet ist hitzebeständig bis 150°C.
CSN-20 Topfmagnet mit Senkbohrung Ø 20 mm Gewicht: 11 g Haftkraft: ca. 8,9 kg	Preis in EUR 1 St. 2,89/St. ab 3 St. 2,51/St. ab 10 St. 2,17/St. ab 20 St. 2,00/St. ab 40 St. 1,85/St.	Durchmesser D: 20 mm Gesamthöhe H: 6 mm Bohrung d1: 4,5 mm Bohrung d2: 9,46 mm Senkung t: 2,48 mm Toleranz: +/- 0,1 mm

<p>CSN-ES-20 Topfmagnet mit Senkbohrung Ø 20 mm Gewicht: 12 g Haftkraft: ca. 11 kg</p>	<p>Preis in EUR</p> <p>1 St. 3,14/St. 3 St. 2,73/St. 10 St. 2,36/St. 20 St. 2,18/St. 40 St. 2,03/St.</p>	<p>Gleiche Abmessungen wie CSN-20, aber mit dickerem Stahltopf. Deswegen höhere Haftkraft als CSN-20.</p>
<p>CSN-HT-20 Topfmagnet mit Senkbohrung Ø 20 mm Gewicht: 11 g Haftkraft: ca. 8,9 kg</p>	<p>Preis in EUR</p> <p>1 St. 3,43/St. 3 St. 3,00/St. 10 St. 2,62/St. 20 St. 2,43/St. 40 St. 2,27/St.</p>	<p>Dieser Magnet im Stahltopf hat eine Bohrung mit Senkung und kann mit einer Senkkopfschraube befestigt werden. Die Bauform ist identisch mit CSN-20, aber dieser Magnet ist hitzebeständig bis 150°C.</p>
<p>CSN-25 Topfmagnet mit Senkbohrung Ø 25 mm Gewicht: 20 g Haftkraft: ca. 19 kg</p>	<p>Preis in EUR</p> <p>1 St. 3,82/St. 3 St. 3,34/St. 10 St. 2,91/St. 20 St. 2,70/St. 40 St. 2,52/St.</p>	<p>Durchmesser D: 25 mm Gesamthöhe H: 7 mm Bohrung d1: 5,5 mm Bohrung d2: 11,7 mm Senkung t: 3,1 mm Toleranz: +/- 0,1 mm</p>
<p>CSN-HT-25 Topfmagnet mit Senkbohrung Ø 25 mm Gewicht: 20 g Haftkraft: ca. 19 kg</p>	<p>Preis in EUR</p> <p>1 St. 4,59/St. 3 St. 4,04/St. 10 St. 3,55/St. 20 St. 3,31/St. 40 St. 3,09/St.</p>	<p>Dieser Magnet im Stahltopf hat eine Bohrung mit Senkung und kann mit einer Senkkopfschraube befestigt werden. Die Bauform ist identisch mit CSN-25, aber dieser Magnet ist hitzebeständig bis 150°C.</p>
<p>CSN-32 Topfmagnet mit Senkbohrung Ø 32 mm Gewicht: 35 g Haftkraft: ca. 30 kg</p>	<p>Preis in EUR</p> <p>1 St. 5,94/St. 3 St. 5,24/St. 10 St. 4,62/St. 20 St. 4,31/St. 40 St. 4,05/St.</p>	<p>Durchmesser D: 32 mm Gesamthöhe H: 7 mm Bohrung d1: 5,5 mm Bohrung d2: 11,7 mm Senkung t: 3,1 mm Toleranz: +/- 0,1 mm</p>
<p>CSN-HT-32 Topfmagnet mit Senkbohrung Ø 32 mm Gewicht: 35 g Haftkraft: ca. 30 kg</p>	<p>Preis in EUR</p> <p>1 St. 6,73/St. 3 St. 5,97/St. 10 St. 5,29/St. 20 St. 4,96/St. 40 St. 4,67/St.</p>	<p>Dieser Magnet im Stahltopf hat eine Bohrung mit Senkung und kann mit einer Senkkopfschraube befestigt werden. Die Bauform ist identisch mit CSN-32, aber dieser Magnet ist hitzebeständig bis 150°C.</p>
<p>CSN-40 Topfmagnet mit Senkbohrung Ø 40 mm Gewicht: 65 g Haftkraft: ca. 52 kg</p>	<p>Preis in EUR</p> <p>1 St. 7,96/St. 3 St. 7,08/St. 10 St. 6,29/St. 20 St. 5,91/St. 40 St. 5,57/St.</p>	<p>Durchmesser D: 40 mm Gesamthöhe H: 8 mm Bohrung d1: 5,5 mm Bohrung d2: 11,7 mm Senkung t: 3,1 mm Toleranz: +/- 0,1 mm</p>
<p>CSN-48 Topfmagnet mit Senkbohrung Ø 48 mm Gewicht: 120 g Haftkraft: ca. 87 kg</p>	<p>Preis in EUR</p> <p>1 St. 11,43/St. 3 St. 10,20/St. 10 St. 9,10/St. 20 St. 8,56/St. 40 St. 8,09/St.</p>	<p>Durchmesser D: 48 mm Gesamthöhe H: 11,5 mm Bohrung d1: 8,5 mm Bohrung d2: 18,12 mm Senkung t: 4,81 mm Toleranz: +/- 0,1 mm</p>
<p>CSN-60 Topfmagnet mit Senkbohrung Ø 60 mm Gewicht: 250 g Haftkraft: ca. 130 kg</p>	<p>Preis in EUR</p> <p>1 St. 20,72/St. 3 St. 18,63/St. 10 St. 16,76/St. 20 St. 15,85/St. 40 St. 15,05/St.</p>	<p>Durchmesser D: 60 mm Gesamthöhe H: 15 mm Bohrung d1: 8,5 mm Bohrung d2: 18,12 mm Senkung t: 4,81 mm Toleranz: +/- 0,1 mm</p>

Magnethaken Neodym: stark & praktisch

Besonderheit: Diese Magnete eignen sich zum Aufhängen von Gegenständen. Der Haken kann herausgeschraubt werden. Wählen Sie zwischen silberner, weißer, schwarzer und grüner Farbe.

Prinzip: Die Magnete sind in einen Stahltopf eingelassen. Der Stahltopf verstärkt die Haftkraft des Magneten, wenn der Magnet direkt auf einer dicken eisernen Oberfläche anliegt. Wenn kein Direktkontakt mit dem Gegenstück besteht oder wenn das Eisenblech dünn, bemalt oder rau ist, können Sie den Magneten deutlich weniger belasten.

Scherkraft: Die angegebene Haftkraft wurde rechtwinklig zum Haftgrund gemessen. Um den Magneten seitlich zu verschieben, ist eine viel kleinere Kraft notwendig. Wenn Sie einen Topfmagneten also an einer Wand verwenden, können Sie ihn deutlich weniger belasten, als wenn Sie ihn an der Decke einsetzen.

Rost: Diese Magnete sind nicht rostfrei und daher für den trockenen Innenbereich konzipiert.

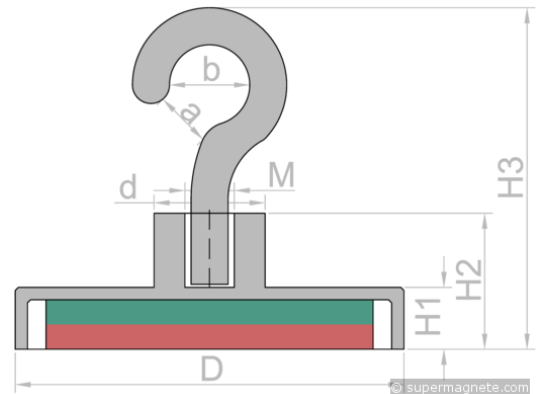

FTN-10 Hakenmagnet Ø 10 mm Gewinde M3 Gewicht: 5 g Haftkraft: ca. 3 kg	Preis in EUR ab 5 St. 1,68/St. ab 15 St. 1,47/St. ab 40 St. 1,30/St. ab 80 St. 1,20/St.	Topfdurchmesser D: 10 mm Halsdurchmesser d: 5 mm Topfhöhe H1: 4,5 mm Gesamthöhe ohne Haken H2: 11,5 mm mit Haken H3: 26 mm
FTN-13 Hakenmagnet Ø 13 mm Gewinde M3 Gewicht: 6,5 g Haftkraft: ca. 5 kg	Preis in EUR ab 5 St. 1,86/St. ab 15 St. 1,62/St. ab 40 St. 1,45/St. ab 80 St. 1,34/St.	Topfdurchmesser D: 13 mm Halsdurchmesser d: 5 mm Topfhöhe H1: 4,5 mm Gesamthöhe ohne Haken H2: 11,5 mm mit Haken H3: 26 mm
FTN-16 Hakenmagnet Ø 16 mm Gewinde M4 Gewicht: 11 g Haftkraft: ca. 8 kg	Preis in EUR ab 5 St. 2,21/St. ab 15 St. 1,94/St. ab 40 St. 1,74/St. ab 80 St. 1,62/St.	Topfdurchmesser D: 16 mm Halsdurchmesser d: 6 mm Topfhöhe H1: 4,5 mm Gesamthöhe ohne Haken H2: 11,5 mm mit Haken H3: 27 mm
FTNW-16 Hakenmagnet weiß Ø 16,3 mm pulverbeschichtet Gewinde M4 Gewicht: 11 g Haftkraft: ca. 6 kg	Preis in EUR ab 1 St. 2,52/St. ab 3 St. 2,21/St. ab 10 St. 1,93/St. ab 20 St. 1,79/St. ab 40 St. 1,67/St.	Topfdurchmesser D: 16,3 mm Halsdurchmesser d: 6,3 mm Topfhöhe H1: 4,8 mm Gesamthöhe ohne Haken H2: 11,8 mm Gesamthöhe mit Haken H3: 27,3 mm Gewinde M: 4
FTNB-16 Hakenmagnet schwarz Ø 16,3 mm pulverbeschichtet Gewinde M4 Gewicht: 11 g Haftkraft: ca. 6 kg	Preis in EUR ab 1 St. 2,53/St. ab 3 St. 2,21/St. ab 10 St. 1,93/St. ab 20 St. 1,80/St. ab 40 St. 1,68/St.	Topfdurchmesser D: 16,3 mm Halsdurchmesser d: 6,3 mm Topfhöhe H1: 4,8 mm Gesamthöhe ohne Haken H2: 11,8 mm Gesamthöhe mit Haken H3: 27,3 mm Gewinde M: 4
FTNG-16 Hakenmagnet grün Ø 16,3 mm pulverbeschichtet Gewinde M4 Gewicht: 11 g Haftkraft: ca. 6 kg	Preis in EUR ab 1 St. 2,54/St. ab 3 St. 2,22/St. ab 10 St. 1,94/St. ab 20 St. 1,80/St. ab 40 St. 1,68/St.	Topfdurchmesser D: 16,3 mm Halsdurchmesser d: 6,3 mm Topfhöhe H1: 4,8 mm Gesamthöhe ohne Haken H2: 11,8 mm Gesamthöhe mit Haken H3: 27,3 mm Gewinde M: 4

FTN-20 Hakenmagnet Ø 20 mm Gewinde M4 Gewicht: 20 g Haftkraft: ca. 13 kg	Preis in EUR 1 St. 3,42/St. ab 3 St. 2,98/St. ab 10 St. 2,59/St. ab 20 St. 2,40/St. ab 40 St. 2,23/St.	Topfdurchmesser D: 20 mm Halsdurchmesser d: 8 mm Topfhöhe H1: 6 mm Gesamthöhe ohne Haken H2: 13 mm mit Haken H3: 29 mm
FTNB-20 Hakenmagnet schwarz Ø 20,3 mm pulverbeschichtet Gewinde M4 Gewicht: 20 g Haftkraft: ca. 13 kg	Preis in EUR 1 St. 3,44/St. ab 3 St. 3,01/St. ab 10 St. 2,63/St. ab 20 St. 2,44/St. ab 40 St. 2,27/St.	Topfdurchmesser D: 20,3 mm Halsdurchmesser d: 8,3 mm Topfhöhe H1: 6,3 mm Gesamthöhe ohne Haken H2: 13,3 mm Gesamthöhe mit Haken H3: 29,3 mm Gewinde M: 4
FTNG-20 Hakenmagnet grün Ø 20,3 mm pulverbeschichtet Gewinde M4 Gewicht: 20 g Haftkraft: ca. 13 kg	Preis in EUR 1 St. 3,44/St. ab 3 St. 3,01/St. ab 10 St. 2,62/St. ab 20 St. 2,43/St. ab 40 St. 2,27/St.	Topfdurchmesser D: 20,3 mm Halsdurchmesser d: 8,3 mm Topfhöhe H1: 6,3 mm Gesamthöhe ohne Haken H2: 13,3 mm Gesamthöhe mit Haken H3: 29,3 mm Gewinde M: 4
FTN-25 Hakenmagnet Ø 25 mm Gewinde M4 Gewicht: 30 g Haftkraft: ca. 18 kg	Preis in EUR 1 St. 4,03/St. ab 3 St. 3,52/St. ab 10 St. 3,08/St. ab 20 St. 2,86/St. ab 40 St. 2,67/St.	Topfdurchmesser D: 25 mm Halsdurchmesser d: 8 mm Topfhöhe H1: 7 mm Gesamthöhe ohne Haken H2: 14 mm mit Haken H3: 30 mm
FTNW-25 Hakenmagnet weiß Ø 25,3 mm pulverbeschichtet Gewinde M4 Gewicht: 29 g Haftkraft: ca. 16 kg	Preis in EUR 1 St. 4,06/St. ab 3 St. 3,59/St. ab 10 St. 3,18/St. ab 20 St. 2,97/St. ab 40 St. 2,79/St.	Topfdurchmesser D: 25,3 mm Halsdurchmesser d: 8,3 mm Topfhöhe H1: 7,3 mm Gesamthöhe ohne Haken H2: 14,3 mm Gesamthöhe mit Haken H3: 30,3 mm Gewinde M: 4
FTNB-25 Hakenmagnet schwarz Ø 25,3 mm pulverbeschichtet Gewinde M4 Gewicht: 29 g Haftkraft: ca. 16 kg	Preis in EUR 1 St. 4,06/St. ab 3 St. 3,57/St. ab 10 St. 3,13/St. ab 20 St. 2,91/St. ab 40 St. 2,73/St.	Topfdurchmesser D: 25,3 mm Halsdurchmesser d: 8,3 mm Topfhöhe H1: 7,3 mm Gesamthöhe ohne Haken H2: 14,3 mm Gesamthöhe mit Haken H3: 30,3 mm Gewinde M: 4
FTNG-25 Hakenmagnet grün Ø 25,3 mm pulverbeschichtet Gewinde M4 Gewicht: 29 g Haftkraft: ca. 16 kg	Preis in EUR 1 St. 4,06/St. ab 3 St. 3,58/St. ab 10 St. 3,14/St. ab 20 St. 2,93/St. ab 40 St. 2,75/St.	Topfdurchmesser D: 25,3 mm Halsdurchmesser d: 8,3 mm Topfhöhe H1: 7,3 mm Gesamthöhe ohne Haken H2: 14,3 mm Gesamthöhe mit Haken H3: 30,3 mm Gewinde M: 4
FTNT-25 Topfmagnet mit drehbarem Haken Ø 25 mm Haftkraft ca. 20 kg Gewicht: 37 g Haftkraft: ca. 20 kg	Preis in EUR 1 St. 4,94/St. ab 3 St. 4,36/St. ab 10 St. 3,83/St. ab 20 St. 3,57/St. ab 40 St. 3,35/St.	Dieser Magnethaken schaut garantiert immer in die gewünschte Richtung, denn der Haken lässt sich rundherum frei drehen. Höhe des Magnettopfs: 15 mm. Maximale Ausdehnung mit aufgestelltem Haken: ca. 63 mm.
FTN-32 Hakenmagnet Ø 32 mm Gewinde M5 Gewicht: 52 g Haftkraft: ca. 30 kg	Preis in EUR 1 St. 5,14/St. ab 3 St. 4,52/St. ab 10 St. 3,97/St. ab 20 St. 3,70/St. ab 40 St. 3,47/St.	Topfdurchmesser D: 32 mm Halsdurchmesser d: 10 mm Topfhöhe H1: 7 mm Gesamthöhe ohne Haken H2: 15,5 mm mit Haken H3: 45 mm

FTNW-32 Hakenmagnet weiß Ø 32,3 mm pulverbeschichtet Gewinde M5 Gewicht: 53 g Haftkraft: ca. 28 kg	Preis in EUR 1 St. 5,68/St. ab 3 St. 5,03/St. ab 10 St. 4,45/St. ab 20 St. 4,17/St. ab 40 St. 3,92/St.	Topfdurchmesser D: 32,3 mm Halsdurchmesser d: 10,3 mm Topfhöhe H1: 7,3 mm Gesamthöhe ohne Haken H2: 15,8 mm Gesamthöhe mit Haken H3: 45,3 mm Gewinde M: 5
FTNB-32 Hakenmagnet schwarz Ø 32,3 mm pulverbeschichtet Gewinde M5 Gewicht: 53 g Haftkraft: ca. 28 kg	Preis in EUR 1 St. 5,68/St. ab 3 St. 5,03/St. ab 10 St. 4,45/St. ab 20 St. 4,17/St. ab 40 St. 3,92/St.	Topfdurchmesser D: 32,3 mm Halsdurchmesser d: 10,3 mm Topfhöhe H1: 7,3 mm Gesamthöhe ohne Haken H2: 15,8 mm Gesamthöhe mit Haken H3: 45,3 mm Gewinde M: 5
FTNG-32 Hakenmagnet grün Ø 32,3 mm pulverbeschichtet Gewinde M5 Gewicht: 53 g Haftkraft: ca. 28 kg	Preis in EUR 1 St. 5,68/St. ab 3 St. 5,03/St. ab 10 St. 4,45/St. ab 20 St. 4,17/St. ab 40 St. 3,92/St.	Topfdurchmesser D: 32,3 mm Halsdurchmesser d: 10,3 mm Topfhöhe H1: 7,3 mm Gesamthöhe ohne Haken H2: 15,8 mm Gesamthöhe mit Haken H3: 45,3 mm Gewinde M: 5
KTN-25 Topfmagnet mit Karabiner Ø 25 mm Länge Karabiner 60 mm Gewicht: 38 g Haftkraft: ca. 25 kg	Preis in EUR 1 St. 5,27/St. ab 3 St. 4,70/St. ab 10 St. 4,19/St. ab 20 St. 3,94/St. ab 40 St. 3,72/St.	Dieser Topfmagnet mit Karabiner garantiert einen sicheren Halt der befestigten Gegenstände, auch wenn z.B. seitlich an ihnen gezogen wird. Daher kann er überall verwendet werden, wo sonst Ösen- oder Hakenmagnete zum Einsatz kommen, z.B. im Haushalt oder in der Werkstatt.
KTN-25B Topfmagnet mit blauem Karabiner Ø 25 mm Länge Karabiner 60 mm Gewicht: 38 g Haftkraft: ca. 25 kg	Preis in EUR 1 St. 5,32/St. ab 3 St. 4,75/St. ab 10 St. 4,23/St. ab 20 St. 3,98/St. ab 40 St. 3,76/St.	Topfdurchmesser D: 25 mm Topfhöhe H1: 8 mm Gesamthöhe ohne Karabiner H2: 18,5 mm Länge Karabiner h1: 60 mm Max. Belastung Karabiner: 15 kg Magnetisierung: N42
KTN-25P Topfmagnet mit rosa Karabiner Ø 25 mm Länge Karabiner 60 mm Gewicht: 38 g Haftkraft: ca. 25 kg	Preis in EUR 1 St. 5,32/St. ab 3 St. 4,75/St. ab 10 St. 4,23/St. ab 20 St. 3,99/St. ab 40 St. 3,77/St.	Topfdurchmesser D: 25 mm Topfhöhe H1: 8 mm Gesamthöhe ohne Karabiner H2: 18,5 mm Länge Karabiner h1: 60 mm Max. Belastung Karabiner: 15 kg Magnetisierung: N42
KTN-32 Topfmagnet mit Karabiner Ø 32 mm Länge Karabiner 60 mm Gewicht: 55 g Haftkraft: ca. 39 kg	Preis in EUR 1 St. 5,91/St. ab 3 St. 5,32/St. ab 10 St. 4,79/St. ab 20 St. 4,53/St. ab 40 St. 4,30/St.	Dieser Topfmagnet mit Karabiner garantiert einen sicheren Halt der befestigten Gegenstände, auch wenn z.B. seitlich an ihnen gezogen wird. Daher kann er überall verwendet werden, wo sonst Ösen- oder Hakenmagnete zum Einsatz kommen, z.B. im Haushalt oder in der Werkstatt.
KTN-32B Topfmagnet mit blauem Karabiner Ø 32 mm Länge Karabiner 60 mm Gewicht: 55 g Haftkraft: ca. 39 kg	Preis in EUR 1 St. 5,93/St. ab 3 St. 5,34/St. ab 10 St. 4,80/St. ab 20 St. 4,54/St. ab 40 St. 4,32/St.	Topfdurchmesser D: 32 mm Topfhöhe H1: 8 mm Gesamthöhe ohne Karabiner H2: 18,5 mm Länge Karabiner h1: 60 mm Max. Belastung Karabiner: 15 kg Magnetisierung: N42
KTN-32P Topfmagnet mit rosa Karabiner Ø 32 mm Länge Karabiner 60 mm Gewicht: 55 g Haftkraft: ca. 39 kg	Preis in EUR 1 St. 5,93/St. ab 3 St. 5,34/St. ab 10 St. 4,80/St. ab 20 St. 4,54/St. ab 40 St. 4,32/St.	Topfdurchmesser D: 32 mm Topfhöhe H1: 8 mm Gesamthöhe ohne Karabiner H2: 18,5 mm Länge Karabiner h1: 60 mm Max. Belastung Karabiner: 15 kg Magnetisierung: N42

<p>FTNT-40-B Topfmagnet mit drehbarem Haken Ø 40,2 mm schwarz, mit gummierter Haftfläche Gewicht: 87 g Haftkraft: ca. 22 kg</p>	<p>Preis in EUR</p> <p>1 St. 9,93/St. 3 St. 8,85/St. 10 St. 7,89/St. 20 St. 7,42/St. 40 St. 7,00/St.</p>	<p>Haken Öffnungsweite a: 18 mm Topfhöhe H: 18 mm Topfdurchmesser D: 40,2 mm Dicke Gummi: 0,5 mm Beschichtung: Nickel (Ni), schwarz pulverbeschichtet</p>
<p>FTN-40 Hakenmagnet Ø 40 mm Gewinde M6 Gewicht: 120 g Haftkraft: ca. 55 kg</p>	<p>Preis in EUR</p> <p>1 St. 9,89/St. 3 St. 8,83/St. 10 St. 7,89/St. 20 St. 7,43/St. 40 St. 7,02/St.</p>	<p>Topfdurchmesser D: 40 mm Halsdurchmesser d: 15 mm Topfhöhe H1: 9 mm Gesamthöhe ohne Haken H2: 18 mm mit Haken H3: 59 mm</p>
<p>FTNW-40 Hakenmagnet weiß Ø 40,3 mm pulverbeschichtet Gewinde M6 Gewicht: 110 g Haftkraft: ca. 50 kg</p>	<p>Preis in EUR</p> <p>1 St. 9,95/St. 3 St. 8,92/St. 10 St. 7,99/St. 20 St. 7,54/St. 40 St. 7,15/St.</p>	<p>Topfdurchmesser D: 40,3 mm Halsdurchmesser d: 15,3 mm Topfhöhe H1: 9,3 mm Gesamthöhe ohne Haken H2: 18,3 mm Gesamthöhe mit Haken H3: 59,3 mm Gewinde M: 6</p>
<p>FTN-50 Hakenmagnet Ø 50 mm Gewinde M8 Gewicht: 170 g Haftkraft: ca. 75 kg</p>	<p>Preis in EUR</p> <p>1 St. 14,95/St. 3 St. 13,43/St. 10 St. 12,08/St. 20 St. 11,42/St. 40 St. 10,83/St.</p>	<p>Topfdurchmesser D: 50 mm Halsdurchmesser d: 15 mm Topfhöhe H1: 9 mm Gesamthöhe ohne Haken H2: 18 mm mit Haken H3: 62 mm</p>
<p>FTN-63 Hakenmagnet Ø 63 mm Gewinde M8 Gewicht: 270 g Haftkraft: ca. 110 kg</p>	<p>Preis in EUR</p> <p>1 St. 19,89/St. 3 St. 17,97/St. 10 St. 16,26/St. 20 St. 15,43/St. 40 St. 14,69/St.</p>	<p>Topfdurchmesser D: 63 mm Halsdurchmesser d: 18 mm Topfhöhe H1: 10 mm Gesamthöhe ohne Haken H2: 22 mm mit Haken H3: 66 mm</p>
<p>FTN-75 Hakenmagnet Ø 75 mm Gewinde M10 Gewicht: 410 g Haftkraft: ca. 130 kg</p>	<p>Preis in EUR</p> <p>1 St. 29,99/St. 3 St. 27,54/St. 10 St. 25,35/St. 20 St. 24,28/St. 40 St. 23,34/St.</p>	<p>Topfdurchmesser D: 75 mm Halsdurchmesser d: 20 mm Topfhöhe H1: 11 mm Gesamthöhe ohne Haken H2: 25 mm mit Haken H3: 70 mm</p>

Topfmagnete mit Gewindezapfen

Besonderheit: Diese Magnete haben einen Zapfen mit Außengewinde.

Prinzip: Die Magnete sind in einen Stahltopf eingelassen. Der Stahltopf verstärkt die Haftkraft des Magneten, wenn der Magnet direkt auf einer dicken eisernen Oberfläche anliegt. Wenn kein Direktkontakt mit dem Gegenstück besteht oder wenn das Eisenblech dünn, bemalt oder rau ist, können Sie den Magneten deutlich weniger belasten.

Scherkraft: Die angegebene Haftkraft wurde rechtwinklig zum Haftgrund gemessen. Um den Magneten seitlich zu verschieben, ist eine viel kleinere Kraft notwendig. Wenn Sie einen Topfmagneten also an einer Wand verwenden, können Sie ihn deutlich weniger belasten, als wenn Sie ihn an der Decke einsetzen.

Rost: Diese Magnete sind nicht rostfrei und daher für den trockenen Innenbereich konzipiert.

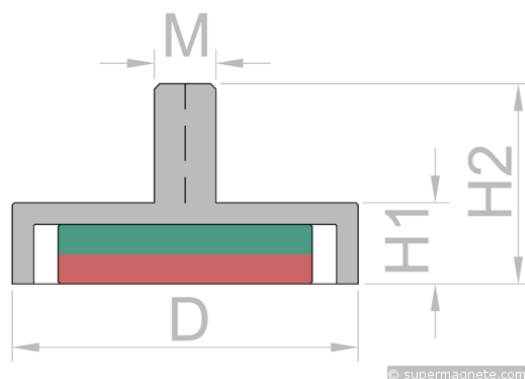

GTNG-22 gummierter Topfmagnet mit Gewindezapfen Ø 22 mm Gewinde M4 Gewicht: 10 g Haftkraft: ca. 5,9 kg	Preis in EUR 1 St. 3,68/St. ab 3 St. 3,26/St. ab 10 St. 2,88/St. ab 20 St. 2,69/St. ab 40 St. 2,53/St.	Der Gummimantel schützt empfindliche Oberflächen vor Kratzern, erhöht zusätzlich die Belastbarkeit in Scherrichtung und sorgt für Rutschsicherheit.
GTNG-31 gummierter Topfmagnet mit Gewindezapfen Ø 31 mm Gewinde M5 Gewicht: 21 g Haftkraft: ca. 9 kg	Preis in EUR 1 St. 4,45/St. ab 3 St. 3,91/St. ab 10 St. 3,42/St. ab 20 St. 3,19/St. ab 40 St. 2,98/St.	Der Gummimantel schützt empfindliche Oberflächen vor Kratzern, erhöht zusätzlich die Belastbarkeit in Scherrichtung und sorgt für Rutschsicherheit.
GTNG-43 gummierter Topfmagnet mit Gewindezapfen Ø 43 mm Gewinde M4 Gewicht: 30 g Haftkraft: ca. 9 kg	Preis in EUR 1 St. 5,61/St. ab 3 St. 4,91/St. ab 10 St. 4,28/St. ab 20 St. 3,98/St. ab 40 St. 3,71/St.	Der Gummimantel schützt empfindliche Oberflächen vor Kratzern, erhöht zusätzlich die Belastbarkeit in Scherrichtung und sorgt für Rutschsicherheit.
GTNG-66 gummierter Topfmagnet mit Gewindezapfen Ø 66 mm Gewinde M8 Gewicht: 110 g Haftkraft: ca. 22 kg	Preis in EUR 1 St. 9,70/St. ab 3 St. 8,47/St. ab 10 St. 7,37/St. ab 20 St. 6,84/St. ab 40 St. 6,36/St.	Der Gummimantel schützt empfindliche Oberflächen vor Kratzern, erhöht zusätzlich die Belastbarkeit in Scherrichtung und sorgt für Rutschsicherheit.
GTNG-88 gummierter Topfmagnet mit Gewindezapfen Ø 88 mm Gewinde M8 Gewicht: 190 g Haftkraft: ca. 50 kg	Preis in EUR 1 St. 14,37/St. ab 3 St. 12,64/St. ab 10 St. 11,09/St. ab 20 St. 10,34/St. ab 40 St. 9,68/St.	Der Gummimantel schützt empfindliche Oberflächen vor Kratzern, erhöht zusätzlich die Belastbarkeit in Scherrichtung und sorgt für Rutschsicherheit.
GTN-10 Topfmagnet mit Gewindezapfen Ø 10 mm Gewinde M3 Gewicht: 3,5 g Haftkraft: ca. 2,5 kg	Preis in EUR 5 St. 1,69/St. ab 15 St. 1,47/St. ab 40 St. 1,30/St. ab 80 St. 1,20/St.	Topfdurchmesser D: 10 mm Topfhöhe H1: 5 mm Gesamthöhe H2: 12 mm Toleranz: +/- 0,1 mm Beschichtung: vernickelt (Ni-Cu-Ni) max. Einsatztemperatur: 80°C

GTN-13 Topfmagnet mit Gewindezapfen Ø 13 mm Gewinde M3 Gewicht: 4 g Haftkraft: ca. 3,5 kg		Preis in EUR	Topfdurchmesser D: 13 mm
		5 St.	2,05/St.
	ab	15 St.	1,80/St.
	ab	40 St.	1,60/St.
	ab	80 St.	1,49/St.
			Topfhöhe H1: 5 mm Gesamthöhe H2: 12 mm Toleranz: +/- 0,1 mm Beschichtung: vernickelt (Ni-Cu-Ni) max. Einsatztemperatur: 80°C
GTN-16 Topfmagnet mit Gewindezapfen Ø 16 mm Gewinde M4 Gewicht: 7,3 g Haftkraft: ca. 8 kg		Preis in EUR	Topfdurchmesser D: 16 mm
		5 St.	2,09/St.
	ab	15 St.	1,83/St.
	ab	40 St.	1,64/St.
	ab	80 St.	1,52/St.
			Topfhöhe H1: 5 mm Gesamthöhe H2: 13,5 mm Toleranz: +/- 0,1 mm Beschichtung: vernickelt (Ni-Cu-Ni) max. Einsatztemperatur: 80°C
GTN-20 Topfmagnet mit Gewindezapfen Ø 20 mm Gewinde M4 Gewicht: 15 g Haftkraft: ca. 12 kg		Preis in EUR	Topfdurchmesser D: 20 mm
		1 St.	3,63/St.
	ab	3 St.	3,17/St.
	ab	10 St.	2,77/St.
	ab	20 St.	2,57/St.
			Topfhöhe H1: 7 mm Gesamthöhe H2: 15,5 mm Toleranz: +/- 0,1 mm Beschichtung: vernickelt (Ni-Cu-Ni) max. Einsatztemperatur: 80°C
GTN-25 Topfmagnet mit Gewindezapfen Ø 25 mm Gewinde M5 Gewicht: 27 g Haftkraft: ca. 25 kg		Preis in EUR	Topfdurchmesser D: 25 mm
		1 St.	4,05/St.
	ab	3 St.	3,55/St.
	ab	10 St.	3,10/St.
	ab	20 St.	2,88/St.
			Topfhöhe H1: 8 mm Gesamthöhe H2: 16,5 mm Toleranz: +/- 0,1 mm Beschichtung: vernickelt (Ni-Cu-Ni) max. Einsatztemperatur: 80°C
GTN-32 Topfmagnet mit Gewindezapfen Ø 32 mm Gewinde M6 Gewicht: 44 g Haftkraft: ca. 39 kg		Preis in EUR	Topfdurchmesser D: 32 mm
		1 St.	5,39/St.
	ab	3 St.	4,75/St.
	ab	10 St.	4,18/St.
	ab	20 St.	3,90/St.
			Topfhöhe H1: 8 mm Gesamthöhe H2: 18,5 mm Toleranz: +/- 0,1 mm Beschichtung: vernickelt (Ni-Cu-Ni) max. Einsatztemperatur: 80°C
GTN-40 Topfmagnet mit Gewindezapfen Ø 40 mm Gewinde M8 Gewicht: 80 g Haftkraft: ca. 45 kg		Preis in EUR	Topfdurchmesser D: 40 mm
		1 St.	7,86/St.
	ab	3 St.	7,05/St.
	ab	10 St.	6,33/St.
	ab	20 St.	5,97/St.
			Topfhöhe H1: 9 mm Gesamthöhe H2: 20 mm Toleranz: +/- 0,1 mm Beschichtung: vernickelt (Ni-Cu-Ni) max. Einsatztemperatur: 80°C
GTN-48 Topfmagnet mit Gewindezapfen Ø 48 mm Gewinde M8 Gewicht: 140 g Haftkraft: ca. 85 kg		Preis in EUR	Topfdurchmesser D: 48 mm
		1 St.	13,24/St.
	ab	3 St.	11,93/St.
	ab	10 St.	10,76/St.
	ab	20 St.	10,19/St.
			Topfhöhe H1: 11,5 mm Gesamthöhe H2: 24 mm Toleranz: +/- 0,1 mm Beschichtung: vernickelt (Ni-Cu-Ni) max. Einsatztemperatur: 80°C
GTN-60 Topfmagnet mit Gewindezapfen Ø 60 mm Gewinde M8 Gewicht: 260 g Haftkraft: ca. 130 kg		Preis in EUR	Topfdurchmesser D: 60 mm
		1 St.	24,86/St.
	ab	3 St.	22,40/St.
	ab	10 St.	20,20/St.
	ab	20 St.	19,14/St.
			Topfhöhe H1: 15 mm Gesamthöhe H2: 30 mm Toleranz: +/- 0,1 mm Beschichtung: vernickelt (Ni-Cu-Ni) max. Einsatztemperatur: 80°C

Flachleisten-Magnete

Bei Flachleistenmagnete handelt es sich um rechteckige oder quadratische Topfmagnete, die mittels Senkkopfschrauben befestigt werden können. Sie bestehen aus einem Stahlprofil in U-Form, in welches ein Quadermagnet aus Neodym eingelassen ist. Diese Bauform verstärkt die Haftkraft des Magneten enorm, wenn Direktkontakt zu einem Gegenstück besteht. Zudem schützt der Mantel aus Stahl den empfindlichen Magneten vor Beschädigung durch wiederholte Schläge.

CSR-15-15-04-N Flachleisten-Magnet 15 x 15 x 4 mm mit Senkbohrung in U-förmigem Stahlprofil Gewicht: 5,5 g Haftkraft: ca. 5,5 kg		Preis in EUR	Seitenlänge S1: 15 mm
		5 St.	1,79/St.
	ab	15 St.	1,57/St.
	ab	40 St.	1,40/St.
	ab	80 St.	1,29/St.
			Seitenlänge S2: 15 mm
			Höhe H: 4 mm
			Bohrung d1: 4,5 mm
			Senkung d2: 9,46 mm
			Senkung t: 3 mm
CSR-20-20-04-N Flachleisten-Magnet 20 x 20 x 4 mm mit Senkbohrung in U-förmigem Stahlprofil Gewicht: 11 g Haftkraft: ca. 10 kg		Preis in EUR	Seitenlänge S1: 20 mm
		1 St.	2,53/St.
	ab	3 St.	2,20/St.
	ab	10 St.	1,90/St.
	ab	20 St.	1,75/St.
			Seitenlänge S2: 20 mm
			Höhe H: 4 mm
			Bohrung d1: 4,5 mm
			Senkung d2: 9,46 mm
			Senkung t: 3 mm
CSR-40-20-04-N Flachleisten-Magnet 40 x 20 x 4 mm mit Senkbohrung in U-förmigem Stahlprofil Gewicht: 21 g Haftkraft: ca. 17 kg		Preis in EUR	Seitenlänge S1: 40 mm
		1 St.	4,52/St.
	ab	3 St.	3,93/St.
	ab	10 St.	3,40/St.
	ab	20 St.	3,14/St.
			Seitenlänge S2: 20 mm
			Höhe H: 4 mm
			Bohrung d1: 4,5 mm
			Senkung d2: 9,46 mm
			Senkung t: 3 mm
CSR-40-40-04-N Flachleisten-Magnet 40 x 40 x 4 mm mit Senkbohrung in U-förmigem Stahlprofil Gewicht: 44 g Haftkraft: ca. 25 kg		Preis in EUR	Seitenlänge S1: 40 mm
		1 St.	6,98/St.
	ab	3 St.	6,22/St.
	ab	10 St.	5,55/St.
	ab	20 St.	5,22/St.
			Seitenlänge S2: 40 mm
			Höhe H: 4 mm
			Bohrung d1: 4,5 mm
			Senkung d2: 9,46 mm
			Senkung t: 2,48 mm
CSR-60-20-04-N Flachleisten-Magnet 60 x 20 x 4 mm mit Senkbohrung in U-förmigem Stahlprofil Gewicht: 33 g Haftkraft: ca. 29 kg		Preis in EUR	Seitenlänge S1: 60 mm
		1 St.	5,93/St.
	ab	3 St.	5,24/St.
	ab	10 St.	4,63/St.
	ab	20 St.	4,33/St.
			Seitenlänge S2: 20 mm
			Höhe H: 4 mm
			Bohrung d1: 4,5 mm
			Senkung d2: 9,46 mm
			Senkung t: 3 mm
CSR-80-20-04-N Flachleisten-Magnet 80 x 20 x 4 mm mit Senkbohrung in U-förmigem Stahlprofil Gewicht: 44 g Haftkraft: ca. 37 kg		Preis in EUR	Seitenlänge S1: 80 mm
		1 St.	7,80/St.
	ab	3 St.	6,92/St.
	ab	10 St.	6,13/St.
	ab	20 St.	5,75/St.
			Seitenlänge S2: 20 mm
			Höhe H: 4 mm
			Bohrung d1: 4,5 mm
			Senkung d2: 9,46 mm
			Senkung t: 3 mm

Ösenmagnete Neodym

Besonderheit: Diese Magnete eignen sich zum sicheren Aufhängen von Gegenständen. Die Öse kann herausgeschraubt werden. Sie haben die Wahl zwischen silberfarbenen und weißen Ösenmagneten. Letztere fallen an weißen Wänden und Decken fast nicht auf. Die silbernen Ösenmagnete sind dafür etwas preiswerter und stärker.

Prinzip: Die Magnete sind in einen Stahltopf eingelassen. Der Stahltopf verstärkt die Haftkraft des Magneten, wenn der Magnet direkt auf einer dicken eisernen Oberfläche anliegt. Wenn kein Direktkontakt mit dem Gegenstück besteht oder wenn das Eisenblech dünn, bemalt oder rau ist, können Sie den Magneten deutlich weniger belasten.

Scherkraft: Die angegebene Haftkraft wurde rechtwinklig zum Haftgrund gemessen. Um den Magneten seitlich zu verschieben, ist eine viel kleinere Kraft notwendig. Wenn Sie einen Topfmagneten also an einer Wand verwenden, können Sie ihn deutlich weniger belasten, als wenn Sie ihn an der Decke einsetzen.

Rost: Diese Magnete sind nicht rostfrei und daher für den trockenen Innenbereich konzipiert.

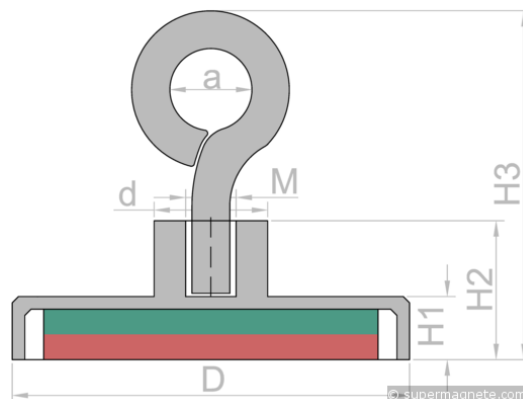

OTN-16 Topfmagnet mit Öse Ø 16 mm Gewinde M4 Gewicht: 10 g Haftkraft: ca. 8 kg		Preis in EUR	Topfdurchmesser D: 16 mm
	ab	5 St. 2,19/St.	Halsdurchmesser d: 6 mm
	ab	15 St. 1,91/St.	Topfhöhe H1: 4,5 mm
	ab	40 St. 1,70/St.	Gesamthöhe ohne Öse H2: 11,5 mm
	ab	80 St. 1,58/St.	Gesamthöhe mit Öse H3: 27 mm
			Gewinde M: 4
OTN-25 Topfmagnet mit Öse Ø 25 mm Gewinde M4 Gewicht: 29 g Haftkraft: ca. 18 kg		Preis in EUR	Topfdurchmesser D: 25 mm
	ab	1 St. 4,03/St.	Halsdurchmesser d: 8 mm
	ab	3 St. 3,51/St.	Topfhöhe H1: 7 mm
	ab	10 St. 3,05/St.	Gesamthöhe ohne Öse H2: 14 mm
	ab	20 St. 2,82/St.	Gesamthöhe mit Öse H3: 30 mm
	ab	40 St. 2,62/St.	Gewinde M: 4
OTN-32 Topfmagnet mit Öse Ø 32 mm Gewinde M5 Gewicht: 53 g Haftkraft: ca. 30 kg		Preis in EUR	Topfdurchmesser D: 32 mm
	ab	1 St. 5,14/St.	Halsdurchmesser d: 10 mm
	ab	3 St. 4,52/St.	Topfhöhe H1: 7 mm
	ab	10 St. 3,95/St.	Gesamthöhe ohne Öse H2: 15,5 mm
	ab	20 St. 3,68/St.	Gesamthöhe mit Öse H3: 45 mm
	ab	40 St. 3,44/St.	Gewinde M: 5
OTN-40 Topfmagnet mit Öse Ø 40 mm Gewinde M6 Gewicht: 110 g Haftkraft: ca. 55 kg		Preis in EUR	Topfdurchmesser D: 40 mm
	ab	1 St. 10,26/St.	Halsdurchmesser d: 15 mm
	ab	3 St. 9,11/St.	Topfhöhe H1: 9 mm
	ab	10 St. 8,08/St.	Gesamthöhe ohne Öse H2: 18 mm
	ab	20 St. 7,58/St.	Gesamthöhe mit Öse H3: 59 mm
	ab	40 St. 7,13/St.	Gewinde M: 6
OTNW-16 Topfmagnet mit Öse weiß Ø 16,3 mm pulverbeschichtet Gewinde M4 Gewicht: 11 g Haftkraft: ca. 6 kg		Preis in EUR	Topfdurchmesser D: 16,3 mm
	ab	1 St. 2,24/St.	Halsdurchmesser d: 6,3 mm
	ab	3 St. 1,97/St.	Topfhöhe H1: 4,8 mm
	ab	10 St. 1,73/St.	Gesamthöhe ohne Öse H2: 11,8 mm
	ab	20 St. 1,61/St.	Gesamthöhe mit Öse H3: 27,3 mm
	ab	40 St. 1,51/St.	Gewinde M: 4

OTNW-25		Preis in EUR	Topfdurchmesser D: 25,3 mm
Topfmagnet mit Öse weiß		1 St. 4,21/St.	Halsdurchmesser d: 8,3 mm
Ø 25,3 mm		3 St. 3,72/St.	Topfhöhe H1: 7,3 mm
pulverbeschichtet	ab	10 St. 3,28/St.	Gesamthöhe ohne Öse H2: 14,3 mm
Gewinde M4	ab	20 St. 3,07/St.	Gesamthöhe mit Öse H3: 30,3 mm
Gewicht: 30 g	ab	40 St. 2,88/St.	Gewinde M: 4
Haftkraft: ca. 16 kg			
OTNW-32		Preis in EUR	Topfdurchmesser D: 32,3 mm
Topfmagnet mit Öse weiß		1 St. 5,59/St.	Halsdurchmesser d: 10,3 mm
Ø 32,3 mm		3 St. 4,97/St.	Topfhöhe H1: 7,3 mm
pulverbeschichtet	ab	10 St. 4,41/St.	Gesamthöhe ohne Öse H2: 15,8 mm
Gewinde M5	ab	20 St. 4,14/St.	Gesamthöhe mit Öse H3: 45,3 mm
Gewicht: 56 g	ab	40 St. 3,90/St.	Gewinde M: 5
Haftkraft: ca. 28 kg			
OTNW-40		Preis in EUR	Topfdurchmesser D: 40,3 mm
Topfmagnet mit Öse weiß		1 St. 10,53/St.	Halsdurchmesser d: 15,3 mm
Ø 40,3 mm		3 St. 9,38/St.	Topfhöhe H1: 9,3 mm
pulverbeschichtet	ab	10 St. 8,36/St.	Gesamthöhe ohne Öse H2: 18,3 mm
Gewinde M6	ab	20 St. 7,86/St.	Gesamthöhe mit Öse H3: 59,3 mm
Gewicht: 120 g	ab	40 St. 7,42/St.	Gewinde M: 6
Haftkraft: ca. 50 kg			

Topfmagnete zum Einkleben

Besonderheit: Diese Magnete werden in Vertiefungen eingeklebt, wenn ein Anschrauben nicht möglich ist.

Prinzip: Die Magnete sind in einen Stahltopf eingelassen. Der Stahltopf verstärkt die Haftkraft des Magneten, wenn der Magnet direkt auf einer dicken eisernen Oberfläche anliegt. Wenn kein Direktkontakt mit dem Gegenstück besteht oder wenn das Eisenblech dünn, bemalt oder rau ist, können Sie den Magneten deutlich weniger belasten.

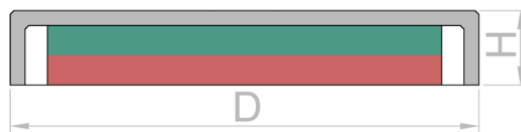

Scherkraft: Die angegebene Haftkraft wurde rechtwinklig zum Haftgrund gemessen. Um den Magneten seitlich zu verschieben, ist eine viel kleinere Kraft notwendig. Wenn Sie einen Topfmagneten also an einer Wand verwenden, können Sie ihn deutlich weniger belasten, als wenn Sie ihn an der Decke einsetzen.

© supermagnete.com

Rost: Diese Magnete sind nicht rostfrei und daher für den trockenen Innenbereich konzipiert.

FGN-10 Topfmagnet zum Einkleben Ø 10 mm Gewicht: 2,5 g Haftkraft: ca. 2,2 kg	Preis in EUR 5 St. 1,66/St. ab 15 St. 1,43/St. ab 40 St. 1,26/St. ab 80 St. 1,16/St.	Topfdurchmesser D: 10 mm Topfhöhe H: 5 mm Magnetisierung: N38 Beschichtung: vernickelt (Ni-Cu-Ni) max. Einsatztemperatur: 80°C Toleranz: +/- 0,1 mm
FGN-13 Topfmagnet zum Einkleben Ø 13 mm Gewicht: 4 g Haftkraft: ca. 3,2 kg	Preis in EUR 5 St. 1,79/St. ab 15 St. 1,53/St. ab 40 St. 1,34/St. ab 80 St. 1,22/St.	Topfdurchmesser D: 13 mm Topfhöhe H: 5 mm Magnetisierung: N38 Beschichtung: vernickelt (Ni-Cu-Ni) max. Einsatztemperatur: 80°C Toleranz: +/- 0,1 mm
FGN-16 Topfmagnet zum Einkleben Ø 16 mm Gewicht: 7 g Haftkraft: ca. 5,5 kg	Preis in EUR 5 St. 2,06/St. ab 15 St. 1,78/St. ab 40 St. 1,58/St. ab 80 St. 1,46/St.	Topfdurchmesser D: 16 mm Topfhöhe H: 5 mm Magnetisierung: N38 Beschichtung: vernickelt (Ni-Cu-Ni) max. Einsatztemperatur: 80°C Toleranz: +/- 0,1 mm
FGN-20 Topfmagnet zum Einkleben Ø 20 mm Gewicht: 14 g Haftkraft: ca. 9 kg	Preis in EUR 1 St. 3,53/St. ab 3 St. 3,03/St. ab 10 St. 2,59/St. ab 20 St. 2,37/St. ab 40 St. 2,18/St.	Topfdurchmesser D: 20 mm Topfhöhe H: 7 mm Magnetisierung: N38 Beschichtung: vernickelt (Ni-Cu-Ni) max. Einsatztemperatur: 80°C Toleranz: +/- 0,1 mm
FGN-25 Topfmagnet zum Einkleben Ø 25 mm Gewicht: 27 g Haftkraft: ca. 22 kg	Preis in EUR 1 St. 3,83/St. ab 3 St. 3,33/St. ab 10 St. 2,89/St. ab 20 St. 2,68/St. ab 40 St. 2,49/St.	Topfdurchmesser D: 25 mm Topfhöhe H: 8 mm Magnetisierung: N38 Beschichtung: vernickelt (Ni-Cu-Ni) max. Einsatztemperatur: 80°C Toleranz: +/- 0,1 mm
FGN-32 Topfmagnet zum Einkleben Ø 32 mm Gewicht: 43 g Haftkraft: ca. 34 kg	Preis in EUR 1 St. 4,65/St. ab 3 St. 4,11/St. ab 10 St. 3,63/St. ab 20 St. 3,39/St. ab 40 St. 3,19/St.	Topfdurchmesser D: 32 mm Topfhöhe H: 8 mm Magnetisierung: N38 Beschichtung: vernickelt (Ni-Cu-Ni) max. Einsatztemperatur: 80°C Toleranz: +/- 0,1 mm

FGN-42 Topfmagnet zum Einkleben Ø 42 mm Gewicht: 85 g Haftkraft: ca. 68 kg	Preis in EUR	Topfdurchmesser D: 42 mm Topfhöhe H: 9 mm Magnetisierung: N38 Beschichtung: vernickelt (Ni-Cu-Ni) max. Einsatztemperatur: 80°C Toleranz: +/- 0,1 mm
	1 St. 7,78/St.	
ab	3 St. 6,86/St.	
ab	10 St. 6,04/St.	
ab	20 St. 5,64/St.	
ab	40 St. 5,28/St.	
FGN-48 Topfmagnet zum Einkleben Ø 48 mm Gewicht: 130 g Haftkraft: ca. 85 kg	Preis in EUR	Topfdurchmesser D: 48 mm Topfhöhe H: 11,5 mm Magnetisierung: N42 Beschichtung: vernickelt (Ni-Cu-Ni) max. Einsatztemperatur: 80°C Toleranz: +/- 0,1 mm
	1 St. 14,85/St.	
ab	3 St. 13,03/St.	
ab	10 St. 11,39/St.	
ab	20 St. 10,60/St.	
ab	40 St. 9,89/St.	
FGN-60 Topfmagnet zum Einkleben Ø 60 mm Gewicht: 280 g Haftkraft: ca. 130 kg	Preis in EUR	Topfdurchmesser D: 60 mm Topfhöhe H: 15 mm Magnetisierung: N42 Beschichtung: vernickelt (Ni-Cu-Ni) max. Einsatztemperatur: 80°C Toleranz: +/- 0,1 mm
	1 St. 23,89/St.	
ab	3 St. 21,49/St.	
ab	10 St. 19,36/St.	
ab	20 St. 18,32/St.	
ab	40 St. 17,40/St.	

Topfmagnete mit Innengewinde

Besonderheit: Diese Magnete haben ein metrisches Innengewinde und können mit Gegenständen mit Außengewinde verschraubt werden.

Prinzip: Die Magnete sind in einen Stahltopf eingelassen. Der Stahltopf verstärkt die Haftkraft des Magneten, wenn der Magnet direkt auf einer dicken eisernen Oberfläche anliegt. Wenn kein Direktkontakt mit dem Gegenstück besteht oder wenn das Eisenblech dünn, bemalt oder rau ist, können Sie den Magneten deutlich weniger belasten.

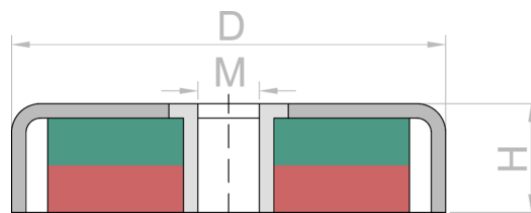

Scherkraft: Die angegebene Haftkraft wurde rechtwinklig zum Haftgrund gemessen. Um den Magneten seitlich zu verschieben, ist eine viel kleinere Kraft notwendig. Wenn Sie einen Topfmagneten also an einer Wand verwenden, können Sie ihn deutlich weniger belasten, als wenn Sie ihn an der Decke einsetzen.

Rost: Diese Magnete sind nicht rostfrei und daher für den trockenen Innenbereich konzipiert.

ITN-10 Topfmagnet mit Innengewinde Ø 10 mm Gewinde M3 Gewicht: 2,5 g Haftkraft: ca. 1,2 kg	Preis in EUR 5 St. 1,83/St. ab 15 St. 1,57/St. ab 40 St. 1,39/St. ab 80 St. 1,27/St.	Topfdurchmesser D: 10 mm Topfhöhe H: 4,5 mm Gewinde M: 3 Magnetisierung: N38 Beschichtung: vernickelt (Ni-Cu-Ni) max. Einsatztemperatur: 80°C
ITN-13 Topfmagnet mit Innengewinde Ø 13 mm Gewinde M3 Gewicht: 4,3 g Haftkraft: ca. 3 kg	Preis in EUR 5 St. 1,97/St. ab 15 St. 1,70/St. ab 40 St. 1,50/St. ab 80 St. 1,38/St.	Topfdurchmesser D: 13 mm Topfhöhe H: 4,5 mm Gewinde M: 3 Magnetisierung: N38 Beschichtung: vernickelt (Ni-Cu-Ni) max. Einsatztemperatur: 80°C
ITN-16 Topfmagnet mit Innengewinde Ø 16 mm Gewinde M4 Gewicht: 6,3 g Haftkraft: ca. 5,2 kg	Preis in EUR 5 St. 2,20/St. ab 15 St. 1,90/St. ab 40 St. 1,69/St. ab 80 St. 1,56/St.	Topfdurchmesser D: 16 mm Topfhöhe H: 4,5 mm Gewinde M: 4 Magnetisierung: N38 Beschichtung: vernickelt (Ni-Cu-Ni) max. Einsatztemperatur: 80°C
ITN-20 Topfmagnet mit Innengewinde Ø 20 mm Gewinde M4 Gewicht: 11 g Haftkraft: ca. 7,6 kg	Preis in EUR 1 St. 3,73/St. ab 3 St. 3,23/St. ab 10 St. 2,78/St. ab 20 St. 2,56/St. ab 40 St. 2,37/St.	Topfdurchmesser D: 20 mm Topfhöhe H: 6 mm Gewinde M: 4 Magnetisierung: N38 Beschichtung: vernickelt (Ni-Cu-Ni) max. Einsatztemperatur: 80°C
ITN-25 Topfmagnet mit Innengewinde Ø 25 mm Gewinde M5 Gewicht: 21 g Haftkraft: ca. 14 kg	Preis in EUR 1 St. 4,67/St. ab 3 St. 4,06/St. ab 10 St. 3,52/St. ab 20 St. 3,26/St. ab 40 St. 3,02/St.	Topfdurchmesser D: 25 mm Topfhöhe H: 7 mm Gewinde M: 5 Magnetisierung: N38 Beschichtung: vernickelt (Ni-Cu-Ni) max. Einsatztemperatur: 80°C
ITN-32 Topfmagnet mit Innengewinde Ø 32 mm Gewinde M6 Gewicht: 36 g Haftkraft: ca. 26 kg	Preis in EUR 1 St. 6,68/St. ab 3 St. 5,85/St. ab 10 St. 5,11/St. ab 20 St. 4,75/St. ab 40 St. 4,43/St.	Topfdurchmesser D: 32 mm Topfhöhe H: 7 mm Gewinde M: 6 Magnetisierung: N38 Beschichtung: vernickelt (Ni-Cu-Ni) max. Einsatztemperatur: 80°C

ITN-40 Topfmagnet mit Innengewinde Ø 40 mm Gewinde M6 Gewicht: 68 g Haftkraft: ca. 40 kg		Preis in EUR	Topfdurchmesser D: 40 mm
		1 St.	10,87/St.
	ab	3 St.	9,59/St.
	ab	10 St.	8,44/St.
	ab	20 St.	7,88/St.
	ab	40 St.	7,39/St.
			Topfhöhe H: 8 mm
			Gewinde M: 6
			Magnetisierung: N38
			Beschichtung: vernickelt (Ni-Cu-Ni)
			max. Einsatztemperatur: 80°C
ITN-48 Topfmagnet mit Innengewinde Ø 48 mm Gewinde M8 Gewicht: 140 g Haftkraft: ca. 58 kg		Preis in EUR	Topfdurchmesser D: 48 mm
		1 St.	14,14/St.
	ab	3 St.	12,51/St.
	ab	10 St.	11,05/St.
	ab	20 St.	10,35/St.
	ab	40 St.	9,72/St.
			Topfhöhe H: 11,5 mm
			Gewinde M: 8
			Magnetisierung: N38
			Beschichtung: vernickelt (Ni-Cu-Ni)
			max. Einsatztemperatur: 80°C
ITN-60 Topfmagnet mit Innengewinde Ø 60 mm Gewinde M8 Gewicht: 260 g Haftkraft: ca. 92 kg		Preis in EUR	Topfdurchmesser D: 60 mm
		1 St.	26,08/St.
	ab	3 St.	23,14/St.
	ab	10 St.	20,52/St.
	ab	20 St.	19,24/St.
	ab	40 St.	18,11/St.
			Topfhöhe H: 15 mm
			Gewinde M: 8
			Magnetisierung: N38
			Beschichtung: vernickelt (Ni-Cu-Ni)
			max. Einsatztemperatur: 80°C

Topfmagnete mit Gummi-Mantel

Besonderheit: Diese Magnete haben ein metrisches Innengewinde und können mit Gegenständen mit Außengewinde verschraubt werden. Der Mantel aus Gummi schützt empfindliche Oberflächen vor Kratzern und erhöht zusätzlich die Belastbarkeit in Scherrichtung.

Prinzip: Die Magnete sind in einen Stahltopf eingelassen. Der Stahltopf verstärkt die Haftkraft des Magneten, wenn der Magnet direkt auf einer dicken eisernen Oberfläche anliegt. Wenn kein Direktkontakt mit dem Gegenstück besteht oder wenn das Eisenblech dünn, bemalt oder rau ist, können Sie den Magneten deutlich weniger belasten.

Scherkraft: Die angegebene Haftkraft wurde rechtwinklig zum Haftgrund gemessen. Um den Magneten seitlich zu verschieben, ist trotz des Gummi-Mantels eine kleinere Kraft notwendig. Wenn Sie einen Topfmagneten also an einer Wand verwenden, können Sie ihn deutlich weniger belasten, als wenn Sie ihn an der Decke einsetzen.

Rost: Der Gummi schützt den Magneten vor gelegentlicher Feuchtigkeit und Spritzwasser. Bei permanentem Außeneinsatz kann sich jedoch Rost bilden.

CMN-22 gummierter Topfmagnet für Kabelmontage Ø 22 mm Gewicht: 12 g Haftkraft: ca. 3,9 kg	Preis in EUR 1 St. 4,94/St. ab 3 St. 4,57/St. ab 10 St. 4,25/St. ab 20 St. 4,09/St. ab 40 St. 3,95/St.	Gummierte Neodym-Topfmagnete an denen Kabel oder Rohre in unterschiedlichsten Durchmessern direkt oder mittels Kabelbinder befestigt werden können.
CMN-31 gummierter Topfmagnet für Kabelmontage Ø 31 mm Gewicht: 25 g Haftkraft: ca. 9,1 kg	Preis in EUR 1 St. 5,90/St. ab 3 St. 5,51/St. ab 10 St. 5,16/St. ab 20 St. 4,99/St. ab 40 St. 4,84/St.	Gummierte Neodym-Topfmagnete an denen Kabel oder Rohre in unterschiedlichsten Durchmessern direkt oder mittels Kabelbinder befestigt werden können.
CMN-43 gummierter Topfmagnet für Kabelmontage Ø 43 mm Gewicht: 31 g Haftkraft: ca. 10 kg	Preis in EUR 1 St. 5,98/St. ab 3 St. 5,57/St. ab 10 St. 5,20/St. ab 20 St. 5,02/St. ab 40 St. 4,86/St.	Gummierte Neodym-Topfmagnete an denen Kabel oder Rohre in unterschiedlichsten Durchmessern direkt oder mittels Kabelbinder befestigt werden können.
ITNG-16 gummierter Topfmagnet mit Innengewinde Ø 20 mm Gewinde M4 Gewicht: 7,5 g Haftkraft: ca. 3,2 kg	Preis in EUR 5 St. 2,33/St. ab 15 St. 2,03/St. ab 40 St. 1,81/St. ab 80 St. 1,68/St.	Ummantelung: Gummi Durchmesser D: 20 mm Höhe H: 6 mm Gewinde M: 4 Magnetisierung: N42 max. Einsatztemperatur: 80°C
ITNG-25 gummierter Topfmagnet mit Innengewinde Ø 29 mm Gewinde M5 Gewicht: 28 g Haftkraft: ca. 11 kg	Preis in EUR 1 St. 5,72/St. ab 3 St. 5,03/St. ab 10 St. 4,41/St. ab 20 St. 4,11/St. ab 40 St. 3,84/St.	Ummantelung: Gummi Durchmesser D: 29 mm Höhe H: 8,5 mm Gewinde M: 5 Magnetisierung: N42 max. Einsatztemperatur: 80°C
ITNG-32 gummierter Topfmagnet mit Innengewinde Ø 36 mm Gewinde M6 Gewicht: 49 g Haftkraft: ca. 21 kg	Preis in EUR 1 St. 7,04/St. ab 3 St. 6,12/St. ab 10 St. 5,30/St. ab 20 St. 4,90/St. ab 40 St. 4,55/St.	Ummantelung: Gummi Durchmesser D: 36 mm Höhe H: 8,5 mm Gewinde M: 6 Magnetisierung: N42 max. Einsatztemperatur: 80°C

ITNG-40 gummierter Topfmagnet mit Innengewinde Ø 45 mm Gewinde M6 Gewicht: 80 g Haftkraft: ca. 31 kg		Preis in EUR	Ummantelung: Gummi
		1 St.	11,24/St. Durchmesser D: 45 mm
	ab	3 St.	9,90/St. Höhe H: 9,5 mm
	ab	10 St.	8,69/St. Gewinde M: 6
	ab	20 St.	8,11/St. Magnetisierung: N42
	ab	40 St.	7,59/St. max. Einsatztemperatur: 80°C
ITNG-66 gummierter Topfmagnet mit Innengewinde Ø 66 mm Gewinde M6 Gewicht: 100 g Haftkraft: ca. 25 kg		Preis in EUR	Ummantelung: Gummi
		1 St.	10,10/St. Durchmesser D: 66 mm
	ab	3 St.	8,92/St. Höhe H: 8,5 mm
	ab	10 St.	7,86/St. Gewinde M: 6
	ab	20 St.	7,34/St. Magnetisierung: N38
	ab	40 St.	6,89/St. max. Einsatztemperatur: 80°C

Topfmagnete mit zylindrischer Bohrung zum Anschrauben

Besonderheit: Diese Magnete können mit einer Schraube ohne Senkung befestigt werden.

Prinzip: Die Magnete sind in einen Stahltopf eingelassen. Der Stahltopf verstärkt die Haftkraft des Magneten, wenn der Magnet direkt auf einer dicken eisernen Oberfläche anliegt. Wenn kein Direktkontakt mit dem Gegenstück besteht oder wenn das Eisenblech dünn, bemalt oder rau ist, können Sie den Magneten deutlich weniger belasten.

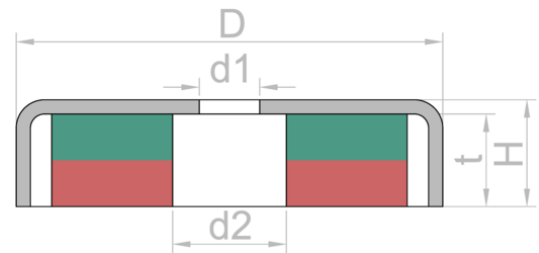

© supermagnete.com

Scherkraft: Die angegebene Haftkraft wurde rechtwinklig zum Haftgrund gemessen. Um den Magneten seitlich zu verschieben, ist eine viel kleinere Kraft notwendig. Wenn Sie einen Topfmagneten also an einer Wand verwenden, können Sie ihn deutlich weniger belasten, als wenn Sie ihn an der Decke einsetzen.

Rost: Diese Magnete sind nicht rostfrei und daher für den trockenen Innenbereich konzipiert.

ZTN-16 Topfmagnet mit zylindrischer Bohrung Ø 16 mm Gewicht: 6 g Haftkraft: ca. 4 kg	Preis in EUR 5 St. 1,70/St. ab 15 St. 1,46/St. ab 40 St. 1,29/St. ab 80 St. 1,18/St.	Topfdurchmesser D: 16 mm Topfhöhe H: 5 mm Bohrung d1: 3,5 mm Bohrung d2: 6,5 mm Tiefe t: 3,8 mm Toleranz: +/- 0,1 mm
ZTN-20 Topfmagnet mit zylindrischer Bohrung Ø 20 mm Gewicht: 12 g Haftkraft: ca. 6 kg	Preis in EUR 1 St. 2,99/St. ab 3 St. 2,59/St. ab 10 St. 2,23/St. ab 20 St. 2,06/St. ab 40 St. 1,90/St.	Topfdurchmesser D: 20 mm Topfhöhe H: 7 mm Bohrung d1: 4,5 mm Bohrung d2: 8 mm Tiefe t: 5,5 mm Toleranz: +/- 0,1 mm
ZTN-25 Topfmagnet mit zylindrischer Bohrung Ø 25 mm Gewicht: 23 g Haftkraft: ca. 14 kg	Preis in EUR 1 St. 3,81/St. ab 3 St. 3,31/St. ab 10 St. 2,86/St. ab 20 St. 2,65/St. ab 40 St. 2,46/St.	Topfdurchmesser D: 25 mm Topfhöhe H: 8 mm Bohrung d1: 5,5 mm Bohrung d2: 9 mm Tiefe t: 6 mm Toleranz: +/- 0,1 mm
ZTN-32 Topfmagnet mit zylindrischer Bohrung Ø 32 mm Gewicht: 36 g Haftkraft: ca. 23 kg	Preis in EUR 1 St. 5,20/St. ab 3 St. 4,56/St. ab 10 St. 3,99/St. ab 20 St. 3,71/St. ab 40 St. 3,47/St.	Topfdurchmesser D: 32 mm Topfhöhe H: 8 mm Bohrung d1: 5,5 mm Bohrung d2: 9 mm Tiefe t: 5,5 mm Toleranz: +/- 0,1 mm
ZTN-42 Topfmagnet mit zylindrischer Bohrung Ø 42 mm Gewicht: 73 g Haftkraft: ca. 32 kg	Preis in EUR 1 St. 7,78/St. ab 3 St. 6,86/St. ab 10 St. 6,04/St. ab 20 St. 5,63/St. ab 40 St. 5,28/St.	Topfdurchmesser D: 42 mm Topfhöhe H: 9 mm Bohrung d1: 6,5 mm Bohrung d2: 11 mm Tiefe t: 6 mm Toleranz: +/- 0,1 mm
ZTN-48 Topfmagnet mit zylindrischer Bohrung Ø 48 mm Gewicht: 110 g Haftkraft: ca. 63 kg	Preis in EUR 1 St. 12,39/St. ab 3 St. 10,99/St. ab 10 St. 9,75/St. ab 20 St. 9,14/St. ab 40 St. 8,60/St.	Topfdurchmesser D: 48 mm Topfhöhe H: 11,5 mm Bohrung d1: 8,5 mm Bohrung d2: 15 mm Tiefe t: 8,5 mm Toleranz: +/- 0,1 mm

ZTN-60

Topfmagnet mit zylindrischer
Bohrung
Ø 60 mm
Gewicht: 240 g
Haftkraft: ca. 95 kg

	Preis in EUR	Topfdurchmesser D: 60 mm
	1 St. 22,56/St.	Topfhöhe H: 15 mm
ab	3 St. 20,17/St.	Bohrung d1: 8,5 mm
ab	10 St. 18,03/St.	Bohrung d2: 15 mm
ab	20 St. 16,99/St.	Tiefe t: 11,5 mm
ab	40 St. 16,07/St.	Toleranz: +/- 0,1 mm

Topfmagnete mit Gewindebuchse

Besonderheit: Diese Topfmagnete haben eine Gewindebuchse, in die Haken, Ösen etc. geschraubt werden können. Wir führen ebenfalls baugleiche Hakenmagnete sowie Ösenmagnete.

Prinzip: Die starken Neodym-Magnete sind in einen Stahltopf eingelassen. Der Stahltopf verstärkt die Haftkraft des Magneten, wenn der Magnet direkt auf einer dicken eisernen Oberfläche anliegt. Wenn kein Direktkontakt mit dem Gegenstück besteht oder wenn das Eisenblech dünn, bemalt oder rau ist, können Sie den Magneten deutlich weniger belasten.

Scherkraft: Die angegebene Haftkraft wurde rechtwinklig zum Haftgrund gemessen. Um den Magneten seitlich zu verschieben, ist eine viel kleinere Kraft notwendig. Wenn Sie einen Topfmagneten also an einer Wand verwenden, können Sie ihn deutlich weniger belasten, als wenn Sie ihn an der Decke einsetzen.

Rost: Diese Magnete sind nicht rostfrei und daher für den trockenen Innenbereich konzipiert.

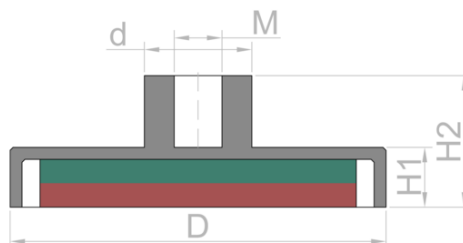

© supermagnete.com

TCN-10 Topfmagnet mit Gewindebuchse Ø 10 mm Gewinde M3 Gewicht: 3,8 g Haftkraft: ca. 3 kg	Preis in EUR 5 St. 1,56/St. ab 15 St. 1,35/St. ab 40 St. 1,19/St. ab 80 St. 1,09/St.	Topfdurchmesser D: 10 mm Halsdurchmesser d: 5 mm Topfhöhe H1: 4,5 mm Gesamthöhe H2: 11,5 mm Gewinde M: 3 Toleranz: +/- 0,1 mm
TCN-13 Topfmagnet mit Gewindebuchse Ø 13 mm Gewinde M3 Gewicht: 5,3 g Haftkraft: ca. 5 kg	Preis in EUR 5 St. 1,73/St. ab 15 St. 1,50/St. ab 40 St. 1,33/St. ab 80 St. 1,23/St.	Topfdurchmesser D: 13 mm Halsdurchmesser d: 5 mm Topfhöhe H1: 4,5 mm Gesamthöhe H2: 11,5 mm Gewinde M: 3 Toleranz: +/- 0,1 mm
TCN-16 Topfmagnet mit Gewindebuchse Ø 16 mm Gewinde M4 Gewicht: 7,7 g Haftkraft: ca. 8 kg	Preis in EUR 5 St. 1,95/St. ab 15 St. 1,70/St. ab 40 St. 1,51/St. ab 80 St. 1,39/St.	Topfdurchmesser D: 16 mm Halsdurchmesser d: 6 mm Topfhöhe H1: 4,5 mm Gesamthöhe H2: 11,5 mm Gewinde M: 4 Toleranz: +/- 0,1 mm
TCN-20 Topfmagnet mit Gewindebuchse Ø 20 mm Gewinde M4 Gewicht: 17 g Haftkraft: ca. 13 kg	Preis in EUR 1 St. 3,12/St. ab 3 St. 2,68/St. ab 10 St. 2,29/St. ab 20 St. 2,10/St. ab 40 St. 1,93/St.	Topfdurchmesser D: 20 mm Halsdurchmesser d: 8 mm Topfhöhe H1: 6 mm Gesamthöhe H2: 13 mm Gewinde M: 4 Toleranz: +/- 0,1 mm
TCNG-22 gummierter Topfmagnet mit Gewindebuchse Ø 22 mm Gewinde M4 Gewicht: 13 g Haftkraft: ca. 5,9 kg	Preis in EUR 1 St. 3,92/St. ab 3 St. 3,42/St. ab 10 St. 2,97/St. ab 20 St. 2,75/St. ab 40 St. 2,55/St.	Topfdurchmesser D: 22 mm Halsdurchmesser d1: 8 mm Topfhöhe H1: 6 mm Gesamthöhe H2: 11,5 mm Gewinde M: 4 Toleranz: +/- 0,5 mm
TCNG-31 gummierter Topfmagnet mit Gewindebuchse Ø 31 mm Gewinde M4 Gewicht: 22 g Haftkraft: ca. 9 kg	Preis in EUR 1 St. 3,44/St. ab 3 St. 3,01/St. ab 10 St. 2,64/St. ab 20 St. 2,45/St. ab 40 St. 2,29/St.	Topfdurchmesser D: 31 mm Halsdurchmesser d1: 7 mm Topfhöhe H1: 6 mm Gesamthöhe H2: 11,5 mm Gewinde M: 4 Toleranz: +/- 0,5 mm

TCNG-43 gummierter Topfmagnet mit Gewindebuchse Ø 43 mm Gewinde M4 Gewicht: 30 g Haftkraft: ca. 10 kg		Preis in EUR	Topfdurchmesser D: 43 mm
		1 St.	5,65/St.
	ab	3 St.	4,93/St.
	ab	10 St.	4,29/St.
	ab	20 St.	3,98/St.
	ab	40 St.	3,70/St.
			Halsdurchmesser d1: 8 mm
			Topfhöhe H1: 6 mm
			Gesamthöhe H2: 10,5 mm
			Gewinde M: 4
			Toleranz: +/- 0,5 mm
TCNG-66 gummierter Topfmagnet mit Gewindebuchse Ø 66 mm Gewinde M5 Gewicht: 110 g Haftkraft: ca. 25 kg		Preis in EUR	Topfdurchmesser D: 66 mm
		1 St.	9,85/St.
	ab	3 St.	8,65/St.
	ab	10 St.	7,58/St.
	ab	20 St.	7,06/St.
	ab	40 St.	6,60/St.
			Halsdurchmesser d1: 10 mm
			Topfhöhe H1: 8,5 mm
			Gesamthöhe H2: 15 mm
			Gewinde M: 5
			Toleranz: +/- 0,5 mm
TCN-25 Topfmagnet mit Gewindebuchse Ø 25 mm Gewinde M4 Gewicht: 27 g Haftkraft: ca. 18 kg		Preis in EUR	Topfdurchmesser D: 25 mm
		1 St.	3,74/St.
	ab	3 St.	3,22/St.
	ab	10 St.	2,76/St.
	ab	20 St.	2,54/St.
	ab	40 St.	2,34/St.
			Halsdurchmesser d: 8 mm
			Topfhöhe H1: 7 mm
			Gesamthöhe H2: 14 mm
			Gewinde M: 4
			Toleranz: +/- 0,1 mm
TCN-32 Topfmagnet mit Gewindebuchse Ø 32 mm Gewinde M5 Gewicht: 44 g Haftkraft: ca. 30 kg		Preis in EUR	Topfdurchmesser D: 32 mm
		1 St.	4,76/St.
	ab	3 St.	4,17/St.
	ab	10 St.	3,65/St.
	ab	20 St.	3,39/St.
	ab	40 St.	3,17/St.
			Halsdurchmesser d: 10 mm
			Topfhöhe H1: 7 mm
			Gesamthöhe H2: 15,5 mm
			Gewinde M: 5
			Toleranz: +/- 0,1 mm
TCN-40 Topfmagnet mit Gewindebuchse Ø 40 mm Gewinde M6 Gewicht: 97 g Haftkraft: ca. 55 kg		Preis in EUR	Topfdurchmesser D: 40 mm
		1 St.	8,94/St.
	ab	3 St.	7,99/St.
	ab	10 St.	7,14/St.
	ab	20 St.	6,72/St.
	ab	40 St.	6,36/St.
			Halsdurchmesser d: 15 mm
			Topfhöhe H1: 9 mm
			Gesamthöhe H2: 18 mm
			Gewinde M: 6
			Toleranz: +/- 0,1 mm
TCN-50 Topfmagnet mit Gewindebuchse Ø 50 mm Gewinde M8 Gewicht: 140 g Haftkraft: ca. 75 kg		Preis in EUR	Topfdurchmesser D: 50 mm
		1 St.	13,59/St.
	ab	3 St.	12,08/St.
	ab	10 St.	10,73/St.
	ab	20 St.	10,08/St.
	ab	40 St.	9,49/St.
			Halsdurchmesser d: 15 mm
			Topfhöhe H1: 9 mm
			Gesamthöhe H2: 18 mm
			Gewinde M: 8
			Toleranz: +/- 0,1 mm
TCN-63 Topfmagnet mit Gewindebuchse Ø 63 mm Gewinde M8 Gewicht: 240 g Haftkraft: ca. 110 kg		Preis in EUR	Topfdurchmesser D: 63 mm
		1 St.	20,13/St.
	ab	3 St.	18,12/St.
	ab	10 St.	16,33/St.
	ab	20 St.	15,46/St.
	ab	40 St.	14,69/St.
			Halsdurchmesser d: 18 mm
			Topfhöhe H1: 10 mm
			Gesamthöhe H2: 22 mm
			Gewinde M: 8
			Toleranz: +/- 0,1 mm

Topfmagnete & Magnetsysteme mit Ferrit-Magneten

Besonderheit: Diese Magnete bestehen aus Ferrit und nicht aus Neodym. Sie haben daher eine geringere Haftkraft und sind größer. Dafür sind sie günstiger als Neodym-Magnete und können auch im Außenbereich verwendet werden.

Prinzip: Die Magnete sind in einen Stahltopf eingelassen. Der Stahltopf verstärkt die Haftkraft des Magneten, wenn der Magnet direkt auf einer dicken eisernen Oberfläche anliegt. Wenn kein Direktkontakt mit dem Gegenstück besteht oder wenn das Eisenblech dünn, bemalt oder rau ist, können Sie den Magneten deutlich weniger belasten.

Scherkraft: Die angegebene Haftkraft wurde rechtwinklig zum Haftgrund gemessen. Um den Magneten seitlich zu verschieben, ist eine viel kleinere Kraft notwendig. Wenn Sie einen Topfmagneten also an einer Wand verwenden, können Sie ihn deutlich weniger belasten, als wenn Sie ihn an der Decke einsetzen.

Rost: Diese Magnete sind rostfrei und können daher auch im Außenbereich und in feuchten Umgebungen verwendet werden. Die Töpfe um die Magnete herum können allerdings mit der Zeit (Flug-) Rost ansetzen.

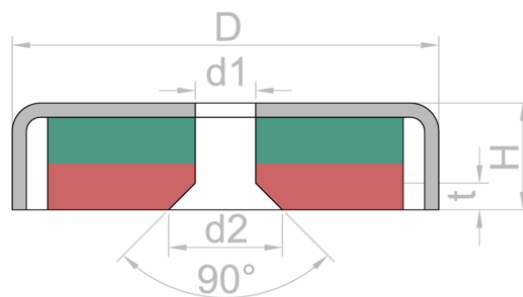

<p>SF-MBF-01 Leistenmagnet mit Halterung für Plakaträhmen Ferrit-Magnetsystem im Kunststoffgehäuse mit vertikalem Adapter Gewicht: 42 g</p>	<p>Preis in EUR 5 St. 1,52/St. ab 15 St. 1,32/St. ab 40 St. 1,16/St. ab 80 St. 1,07/St.</p>	<p>Praktischer Ferrit-Magnethalter mit vertikalem (nach oben gerichtetem) Adapter, mit dem Plakaträhmen an ferromagnetischen Flächen befestigt werden können.</p>
<p>SF-MBF-02 Leistenmagnet mit Halterung für Plakaträhmen Ferrit-Magnetsystem im Kunststoffgehäuse mit horizontalem Adapter Gewicht: 43 g</p>	<p>Preis in EUR 5 St. 1,52/St. ab 15 St. 1,32/St. ab 40 St. 1,16/St. ab 80 St. 1,07/St.</p>	<p>Praktischer Ferrit-Magnethalter mit horizontalem Adapter, mit dem Plakaträhmen an ferromagnetischen Flächen befestigt werden können.</p>
<p>SF-MBH-01 Bannerhalter magnetisch, gerade mit zwei Kunststoffhaken mit Druckknopf um 180° schwenkbar Gewicht: 150 g</p>	<p>Preis in EUR 1 St. 6,56/St. ab 3 St. 5,67/St. ab 10 St. 4,88/St. ab 20 St. 4,49/St. ab 40 St. 4,15/St.</p>	<p>Länge: 71 mm Länge Mast: 285 mm Breite: 38 mm Höhe 1: 16 mm Höhe 2: 32 mm Hakenlänge: 25 mm</p>
<p>SF-MBH-02 Bannerhalter magnetisch, gebogen mit zwei Kunststoffhaken mit Druckknopf um 180° schwenkbar Gewicht: 150 g</p>	<p>Preis in EUR 1 St. 6,74/St. ab 3 St. 5,83/St. ab 10 St. 5,02/St. ab 20 St. 4,62/St. ab 40 St. 4,27/St.</p>	<p>Dieser magnetische Bannerhalter besteht aus einem Ferrit-Magnetsystem, an welchem ein gebogener Bügel mit zwei Kunststoffhaken befestigt ist. Sehr flexibel auf Verkaufsflächen als Regalstopper einsetzbar.</p>
<p>SF-MBS-01 Leistenmagnet mit Halterung Ferrit-Magnetsystem im Kunststoffgehäuse mit rechtwinkligem Einschub-Adapter Gewicht: 110 g Haftkraft: ca. 20 kg</p>	<p>Preis in EUR 1 St. 2,95/St. ab 3 St. 2,50/St. ab 10 St. 2,25/St. ab 20 St. 2,10/St. ab 40 St. 1,95/St.</p>	<p>Robuster Leistenmagnet mit rechtwinkligem Einschub-Adapter. Werden zwei dieser Magnete auf einer ferromagnetischen Oberfläche angebracht, so lassen sich damit stabile Schilder befestigen.</p>

<p>SF-MGS-01 Schilderhalter magnetisch mit horizontalem, bündigem Greifer aus Kunststoff Gewicht: 63 g Haftkraft: ca. 10 kg</p>	<p>Preis in EUR</p> <p>5 St. 1,95/St. 15 St. 1,71/St. 40 St. 1,53/St. 80 St. 1,42/St.</p>	<p>Robuster magnetischer Schilderhalter mit Flachleistenmagnet aus Ferrit und großem Clip aus transparentem PVC. Ideal für den Einsatz auf Verkaufsf lächen oder in der Lagerhaltung.</p>
<p>SF-MGS-02 Schilderhalter magnetisch mit vertikalem, nach oben gerichtetem Greifer aus Kunststoff Gewicht: 62 g Haftkraft: ca. 10 kg</p>	<p>Preis in EUR</p> <p>5 St. 1,95/St. 15 St. 1,71/St. 40 St. 1,53/St. 80 St. 1,42/St.</p>	<p>Robuster magnetischer Schilderhalter mit Flachleistenmagnet aus Ferrit und kurzem Clip aus transparentem PVC. Ideal für den Einsatz auf Verkaufsf lächen oder in der Lagerhaltung.</p>
<p>SF-MGS-03 Schilderhalter magnetisch mit vertikalem, nach oben gerichtetem Greifer aus Kunststoff Gewicht: 62 g Haftkraft: ca. 10 kg</p>	<p>Preis in EUR</p> <p>1 St. 2,53/St. 3 St. 2,20/St. 10 St. 1,90/St. 20 St. 1,76/St. 40 St. 1,63/St.</p>	<p>Robuster magnetischer Schilderhalter mit Flachleistenmagnet aus Ferrit und flexiblem Clip aus transparentem PVC. Ideal für den Einsatz auf Verkaufsf lächen oder in der Lagerhaltung.</p>
<p>SF-MGS-04 Schilderhalter magnetisch mit vertikalem, nach oben gerichtetem Greifer aus Kunststoff Gewicht: 62 g Haftkraft: ca. 10 kg</p>	<p>Preis in EUR</p> <p>1 St. 2,53/St. 3 St. 2,20/St. 10 St. 1,90/St. 20 St. 1,76/St. 40 St. 1,63/St.</p>	<p>Robuster magnetischer Schilderhalter mit Flachleistenmagnet aus Ferrit und großem Clip aus transparentem PVC. Ideal für den Einsatz auf Verkaufsf lächen oder in der Lagerhaltung.</p>
<p>SF-MRF-01 Drehhalter magnetisch Ferrit-Magnetsystem im Kunststoffgehäuse mit Druckknopf um 180° schwenkbar Gewicht: 130 g</p>	<p>Preis in EUR</p> <p>1 St. 3,71/St. 3 St. 3,27/St. 10 St. 2,88/St. 20 St. 2,69/St. 40 St. 2,52/St.</p>	<p>Länge: 71 mm Länge 2: 88 mm Breite: 38 mm Höhe 1: 16 mm Höhe 2: 105 mm Öffnung für Plakatrahmen: 8,5 mm</p>
<p>CSF-25 Ferrit-Topfmagnet mit Senkbohrung Ø 25 mm Gewicht: 16 g Haftkraft: ca. 2,2 kg</p>	<p>Preis in EUR</p> <p>5 St. 1,53/St. 15 St. 1,33/St. 40 St. 1,17/St. 80 St. 1,08/St.</p>	<p>Topfdurchmesser D: 25 mm Topfhöhe H: 7 mm Bohrung d1: 5,5 mm Bohrung d2: 11,7 mm Senkung t: 3,1 mm Magnetisierung: Y30BH</p>
<p>CSF-40 Ferrit-Topfmagnet mit Senkbohrung Ø 40 mm Gewicht: 50 g Haftkraft: ca. 16 kg</p>	<p>Preis in EUR</p> <p>1 St. 2,74/St. 3 St. 2,38/St. 10 St. 2,06/St. 20 St. 1,90/St. 40 St. 1,76/St.</p>	<p>Topfdurchmesser D: 40 mm Topfhöhe H: 8 mm Bohrung d1: 5,5 mm Bohrung d2: 11,7 mm Senkung t: 3,1 mm Magnetisierung: Y30BH</p>
<p>CSF-48 Ferrit-Topfmagnet mit Senkbohrung Ø 48 mm Gewicht: 110 g Haftkraft: ca. 23 kg</p>	<p>Preis in EUR</p> <p>1 St. 4,01/St. 3 St. 3,54/St. 10 St. 3,12/St. 20 St. 2,92/St. 40 St. 2,74/St.</p>	<p>Topfdurchmesser D: 48 mm Topfhöhe H: 11,5 mm Bohrung d1: 8,5 mm Bohrung d2: 18,12 mm Senkung t: 4,81 mm Magnetisierung: Y30BH</p>
<p>CSF-60 Ferrit-Topfmagnet mit Senkbohrung Ø 60 mm Gewicht: 210 g Haftkraft: ca. 36 kg</p>	<p>Preis in EUR</p> <p>1 St. 5,47/St. 3 St. 4,87/St. 10 St. 4,33/St. 20 St. 4,07/St. 40 St. 3,83/St.</p>	<p>Topfdurchmesser D: 60 mm Topfhöhe H: 15 mm Bohrung d1: 8,5 mm Bohrung d2: 18,12 mm Senkung t: 4,81 mm Magnetisierung: Y30BH</p>

<p>ITF-25 Topfmagnet Ferrit mit Innengewinde M4 Ø 25 mm Gewicht: 18 g Haftkraft: ca. 3,6 kg</p>	<p>Preis in EUR</p> <p>1 St. 3,14/St. ab 3 St. 2,75/St. ab 10 St. 2,40/St. ab 20 St. 2,23/St. ab 40 St. 2,08/St.</p>	<p>Ferrit-Topfmagnete mit metrischem Innengewinde und Hitzebeständigkeit bis 200°C.</p>
<p>ITF-32 Topfmagnet Ferrit mit Innengewinde M4 Ø 32 mm Gewicht: 29 g Haftkraft: ca. 7,6 kg</p>	<p>Preis in EUR</p> <p>1 St. 3,33/St. ab 3 St. 2,92/St. ab 10 St. 2,56/St. ab 20 St. 2,38/St. ab 40 St. 2,22/St.</p>	<p>Ferrit-Topfmagnete mit metrischem Innengewinde und Hitzebeständigkeit bis 200°C.</p>
<p>ITF-40 Topfmagnet Ferrit mit Innengewinde M4 Ø 40 mm Gewicht: 53 g Haftkraft: ca. 9,1 kg</p>	<p>Preis in EUR</p> <p>1 St. 4,04/St. ab 3 St. 3,56/St. ab 10 St. 3,14/St. ab 20 St. 2,93/St. ab 40 St. 2,75/St.</p>	<p>Ferrit-Topfmagnete mit metrischem Innengewinde und Hitzebeständigkeit bis 200°C.</p>
<p>ITF-50 Topfmagnet Ferrit mit Innengewinde M8 Ø 50 mm Gewicht: 94 g Haftkraft: ca. 17 kg</p>	<p>Preis in EUR</p> <p>1 St. 4,95/St. ab 3 St. 4,39/St. ab 10 St. 3,89/St. ab 20 St. 3,64/St. ab 40 St. 3,43/St.</p>	<p>Ferrit-Topfmagnete mit metrischem Innengewinde und Hitzebeständigkeit bis 200°C.</p>
<p>MPH-34 Leistenmagnet mit Halterung für Plakaträhmen Ferrit-Magnetsystem im Kunststoffgehäuse mit verstellbarem Adapter 180° Schwenkwinkel Gewicht: 36 g Haftkraft: ca. 10 kg</p>	<p>Preis in EUR</p> <p>1 St. 1,76/St. ab 3 St. 1,65/St. ab 10 St. 1,55/St. ab 20 St. 1,51/St. ab 40 St. 1,47/St.</p>	<p>Hochwertiger Magnethalter für Plakaträhmen mit robustem Kunststoffgehäuse und 180° schwenkbarem Adapter mit Rasterfunktion.</p>
<p>WS-HOOK-01 Leistenmagnet mit Haken Ferrit-Magnetsystem im Kunststoffgehäuse rechteckig, 53 x 27,5 mm Gewicht: 53 g Haftkraft: ca. 15 kg</p>	<p>Preis in EUR</p> <p>1 St. 2,99/St. ab 3 St. 2,58/St. ab 10 St. 2,22/St. ab 20 St. 2,05/St. ab 40 St. 1,89/St.</p>	<p>Schlichter Ferrit-Hakenmagnet mit weißem Kunststoffgehäuse. Durch schmale und robuste Bauweise ideal für die Anbringung von Werbematerialien im Bereich der Warenpräsentation geeignet.</p>
<p>WS-HOOK-02 Leistenmagnet mit Öse Ferrit-Magnetsystem im Kunststoffgehäuse quadratisch, 58 x 58 mm Gewicht: 130 g Haftkraft: ca. 30 kg</p>	<p>Preis in EUR</p> <p>1 St. 5,49/St. ab 3 St. 4,79/St. ab 10 St. 4,16/St. ab 20 St. 3,86/St. ab 40 St. 3,59/St.</p>	<p>Starker Ferrit-Ösenmagnet mit weißem Kunststoffgehäuse. Ideal für die dezente Anbringung von Werbematerialien und Artikeln im Bereich der Warenpräsentation geeignet.</p>

Schraubhaken & Schraubösen

STH-4 Schraubhaken 4 mm Innendurchmesser Stahl, vernickelt Gewinde M3 Gewicht: 2 g	Preis in EUR 10 St. 0,30/St.	Höhe H: 19,05 mm Haken Öffnungsweite a: 3,5 mm Haken Innendurchmesser b: 4 mm Länge Gewinde h: 5 mm Gewinde M: 3 Toleranz: +/- 0,5 mm
STH-5.5 Schraubhaken 5,5 mm Innendurchmesser Stahl, vernickelt Gewinde M4 Gewicht: 3 g	Preis in EUR 10 St. 0,50/St.	Höhe H: 22 mm Haken Öffnungsweite a: 4 mm Haken Innendurchmesser b: 5,5 mm Länge Gewinde h: 6 mm Gewinde M: 4 Toleranz: +/- 0,5 mm
STH-14 Schraubhaken 14 mm Innendurchmesser Stahl, vernickelt Gewinde M5 Gewicht: 8 g	Preis in EUR 5 St. 0,90/St.	Höhe H: 38 mm Haken Öffnungsweite a: 11 mm Haken Innendurchmesser b: 14 mm Länge Gewinde h: 8 mm Gewinde M: 5 Toleranz: +/- 0,5 mm
STH-22 Schraubhaken 22 mm Innendurchmesser Stahl, vernickelt Gewinde M8 Gewicht: 34 g	Preis in EUR 1 St. 1,10/St.	Höhe H: 53,5 mm Haken Öffnungsweite a: 17 mm Haken Innendurchmesser b: 22 mm Länge Gewinde h: 9 mm Gewinde M: 8 Toleranz: +/- 0,5 mm
STH-26 Schraubhaken 26 mm Innendurchmesser Stahl, vernickelt Gewinde M6 Gewicht: 19 g	Preis in EUR 1 St. 1,30/St.	Höhe H: 50 mm Haken Öffnungsweite a: 19 mm Haken Innendurchmesser b: 26 mm Länge Gewinde h: 8 mm Gewinde M: 6 Toleranz: +/- 0,5 mm
STE-4 Schrauböse 4 mm Innendurchmesser Stahl, vernickelt Gewinde M4 Gewicht: 3 g	Preis in EUR 10 St. 0,30/St.	Höhe H: 22 mm Haken Innendurchmesser b: 4 mm Länge Gewinde h: 6 mm Gewinde M: 4 Toleranz: +/- 0,5 mm Beschichtung: Nickel (Ni)
STE-11 Schrauböse 11 mm Innendurchmesser Stahl, vernickelt Gewinde M5 Gewicht: 9 g	Preis in EUR 5 St. 0,90/St.	Höhe H: 38 mm Haken Innendurchmesser b: 11 mm Länge Gewinde h: 8 mm Gewinde M: 5 Toleranz: +/- 0,5 mm Beschichtung: Nickel (Ni)
STE-19 Schrauböse 19 mm Innendurchmesser Stahl, vernickelt Gewinde M6 Gewicht: 16 g	Preis in EUR 1 St. 1,10/St.	Höhe H: 50 mm Haken Innendurchmesser b: 19 mm Länge Gewinde h: 8 mm Gewinde M: 6 Toleranz: +/- 0,5 mm Beschichtung: Nickel (Ni)

Stabgreifer mit Neodym-Magneten

<p>BMN-10 Stabgreifer Ø 10 mm mit glattem Gehäuse Gewicht: 12 g Haftkraft: ca. 2,4 kg</p>	<p>Preis in EUR</p> <p>5 St. 2,85/St.</p> <p>ab 15 St. 2,47/St.</p> <p>ab 40 St. 2,19/St.</p> <p>ab 120 St. 1,92/St.</p>	<p>Durchmesser D: 10 mm Höhe H: 20 mm Kürzung ohne Haftkraftverlust A: 15 mm Toleranz: +/- 0,2 mm Material Magnet: Neodym-NiCuNi beschichtet Magnetisierung: N42</p>
<p>BMN-13 Stabgreifer Ø 13 mm mit glattem Gehäuse Gewicht: 21 g Haftkraft: ca. 6 kg</p>	<p>Preis in EUR</p> <p>5 St. 2,97/St.</p> <p>ab 15 St. 2,59/St.</p> <p>ab 40 St. 2,31/St.</p> <p>ab 120 St. 2,04/St.</p>	<p>Durchmesser D: 13 mm Höhe H: 20 mm Kürzung ohne Haftkraftverlust A: 15 mm Material Magnet: Neodym-NiCuNi beschichtet Toleranz: +/- 0,2 mm Magnetisierung: N42</p>
<p>BMN-16 Stabgreifer Ø 16 mm mit glattem Gehäuse Gewicht: 31 g Haftkraft: ca. 9 kg</p>	<p>Preis in EUR</p> <p>1 St. 3,74/St.</p> <p>ab 3 St. 3,25/St.</p> <p>ab 10 St. 2,81/St.</p> <p>ab 40 St. 2,39/St.</p> <p>ab 80 St. 2,21/St.</p>	<p>Durchmesser D: 16 mm Höhe H: 20 mm Kürzung ohne Haftkraftverlust A: 15 mm Toleranz: +/- 0,2 mm Material Magnet: Neodym-NiCuNi beschichtet Magnetisierung: N42</p>
<p>BMN-20 Stabgreifer Ø 20 mm mit glattem Gehäuse Gewicht: 61 g Haftkraft: ca. 13 kg</p>	<p>Preis in EUR</p> <p>1 St. 4,46/St.</p> <p>ab 3 St. 3,89/St.</p> <p>ab 10 St. 3,37/St.</p> <p>ab 40 St. 2,89/St.</p> <p>ab 80 St. 2,68/St.</p>	<p>Durchmesser D: 20 mm Höhe H: 25 mm Kürzung ohne Haftkraftverlust A: 18 mm Toleranz: +/- 0,2 mm Material Magnet: Neodym-NiCuNi beschichtet Magnetisierung: N42</p>
<p>BMN-25 Stabgreifer Ø 25 mm mit glattem Gehäuse Gewicht: 130 g Haftkraft: ca. 19 kg</p>	<p>Preis in EUR</p> <p>1 St. 6,05/St.</p> <p>ab 3 St. 5,32/St.</p> <p>ab 10 St. 4,65/St.</p> <p>ab 40 St. 4,03/St.</p> <p>ab 80 St. 3,76/St.</p>	<p>Durchmesser D: 25 mm Höhe H: 35 mm Kürzung ohne Haftkraftverlust A: 27 mm Toleranz: +/- 0,2 mm Material Magnet: Neodym-NiCuNi beschichtet Magnetisierung: N42</p>
<p>BMN-32 Stabgreifer Ø 32 mm mit glattem Gehäuse Gewicht: 130 g Haftkraft: ca. 34 kg</p>	<p>Preis in EUR</p> <p>1 St. 8,60/St.</p> <p>ab 3 St. 7,54/St.</p> <p>ab 10 St. 6,58/St.</p> <p>ab 40 St. 5,67/St.</p>	<p>Durchmesser D: 32 mm Höhe H: 40 mm Kürzung ohne Haftkraftverlust A: 32 mm Toleranz: +/- 0,2 mm Material Magnet: Neodym-NiCuNi beschichtet Magnetisierung: N42</p>
<p>BMN-IT-10 Stabgreifer Ø 10 mm mit Innengewinde Gewinde M4 Gewicht: 9 g Haftkraft: ca. 2,4 kg</p>	<p>Preis in EUR</p> <p>5 St. 3,04/St.</p> <p>ab 15 St. 2,65/St.</p> <p>ab 40 St. 2,35/St.</p>	<p>Durchmesser D: 10 mm Höhe H: 16 mm Gewinde M: 4 Toleranz: +/- 0,2 mm Material Magnet: Neodym-NiCuNi beschichtet Magnetisierung: N42</p>
<p>BMN-IT-13 Stabgreifer Ø 13 mm mit Innengewinde Gewinde M4 Gewicht: 20 g Haftkraft: ca. 6 kg</p>	<p>Preis in EUR</p> <p>5 St. 3,27/St.</p> <p>ab 15 St. 2,85/St.</p> <p>ab 40 St. 2,54/St.</p>	<p>Durchmesser D: 13 mm Höhe H: 20 mm Gewinde M: 4 Toleranz: +/- 0,2 mm Material Magnet: Neodym-NiCuNi beschichtet Magnetisierung: N42</p>

<p>BMN-IT-16 Stabgreifer Ø 16 mm mit Innengewinde Gewinde M4 Gewicht: 30 g Haftkraft: ca. 9 kg</p>	<p>Preis in EUR</p> <p>1 St. 4,00/St. ab 3 St. 3,48/St. ab 10 St. 3,00/St. ab 40 St. 2,55/St. ab 80 St. 2,36/St.</p>	<p>Durchmesser D: 16 mm Höhe H: 20 mm Gewinde M: 4 Toleranz: +/- 0,2 mm Material Magnet: Neodym-NiCuNi beschichtet Magnetisierung: N42</p>
<p>BMN-IT-20 Stabgreifer Ø 20 mm mit Innengewinde Gewinde M6 Gewicht: 58 g Haftkraft: ca. 13 kg</p>	<p>Preis in EUR</p> <p>1 St. 4,67/St. ab 3 St. 4,08/St. ab 10 St. 3,54/St. ab 40 St. 3,03/St. ab 80 St. 2,82/St.</p>	<p>Durchmesser D: 20 mm Höhe H: 25 mm Gewinde M: 6 Toleranz: +/- 0,2 mm Material Magnet: Neodym-NiCuNi beschichtet Magnetisierung: N42</p>
<p>BMN-IT-25 Stabgreifer Ø 25 mm mit Innengewinde Gewinde M6 Gewicht: 130 g Haftkraft: ca. 19 kg</p>	<p>Preis in EUR</p> <p>1 St. 6,12/St. ab 3 St. 5,38/St. ab 10 St. 4,70/St. ab 40 St. 4,06/St. ab 80 St. 3,79/St.</p>	<p>Durchmesser D: 25 mm Höhe H: 35 mm Gewinde M: 6 Toleranz: +/- 0,2 mm Material Magnet: Neodym-NiCuNi beschichtet Magnetisierung: N42</p>
<p>BMN-IT-32 Stabgreifer Ø 32 mm mit Innengewinde Gewinde M8 Gewicht: 240 g Haftkraft: ca. 34 kg</p>	<p>Preis in EUR</p> <p>1 St. 8,98/St. ab 3 St. 7,98/St. ab 10 St. 7,06/St. ab 40 St. 6,20/St. ab 80 St. 5,83/St.</p>	<p>Durchmesser D: 32 mm Höhe H: 40 mm Gewinde M: 8 Toleranz: +/- 0,2 mm Material Magnet: Neodym-NiCuNi beschichtet Magnetisierung: N42</p>
<p>BMN-PP-10 Stabgreifer Ø 10 mm mit Zapfen Zapfen Ø 4 mm Gewicht: 13 g Haftkraft: ca. 2,4 kg</p>	<p>Preis in EUR</p> <p>5 St. 3,01/St. ab 15 St. 2,61/St. ab 40 St. 2,32/St.</p>	<p>Durchmesser D: 10 mm Höhe H1: 20 mm Höhe H2: 28 mm Durchmesser Zapfen d: 4 mm Toleranz: +/- 0,2 mm Material Magnet: Neodym-NiCuNi beschichtet</p>
<p>BMN-PP-13 Stabgreifer Ø 13 mm mit Zapfen Zapfen Ø 4 mm Gewicht: 21 g Haftkraft: ca. 6 kg</p>	<p>Preis in EUR</p> <p>5 St. 3,17/St. ab 15 St. 2,77/St. ab 40 St. 2,46/St. ab 120 St. 2,18/St.</p>	<p>Durchmesser D: 13 mm Höhe H1: 20 mm Höhe H2: 28 mm Durchmesser Zapfen d: 4 mm Toleranz: +/- 0,2 mm Material Magnet: Neodym-NiCuNi beschichtet</p>
<p>BMN-PP-16 Stabgreifer Ø 16 mm mit Zapfen Zapfen Ø 5 mm Gewicht: 31 g Haftkraft: ca. 9 kg</p>	<p>Preis in EUR</p> <p>1 St. 4,04/St. ab 3 St. 3,52/St. ab 10 St. 3,05/St. ab 40 St. 2,61/St. ab 80 St. 2,42/St.</p>	<p>Durchmesser D: 16 mm Höhe H1: 20 mm Höhe H2: 28 mm Durchmesser Zapfen d: 5 mm Toleranz: +/- 0,2 mm Material Magnet: Neodym-NiCuNi beschichtet</p>
<p>BMN-PP-20 Stabgreifer Ø 20 mm mit Zapfen Zapfen Ø 6 mm Gewicht: 61 g Haftkraft: ca. 13 kg</p>	<p>Preis in EUR</p> <p>1 St. 4,78/St. ab 3 St. 4,16/St. ab 10 St. 3,60/St. ab 40 St. 3,07/St. ab 80 St. 2,84/St.</p>	<p>Durchmesser D: 20 mm Höhe H1: 25 mm Höhe H2: 33 mm Durchmesser Zapfen d: 6 mm Toleranz: +/- 0,2 mm Material Magnet: Neodym-NiCuNi beschichtet</p>
<p>BMN-PP-25 Stabgreifer Ø 25 mm mit Zapfen Zapfen Ø 8 mm Gewicht: 130 g Haftkraft: ca. 19 kg</p>	<p>Preis in EUR</p> <p>1 St. 6,09/St. ab 3 St. 5,30/St. ab 10 St. 4,58/St. ab 40 St. 3,91/St.</p>	<p>Durchmesser D: 25 mm Höhe H1: 35 mm Höhe H2: 45 mm Durchmesser Zapfen d: 8 mm Toleranz: +/- 0,2 mm Material Magnet: Neodym-NiCuNi beschichtet</p>

<p>BMN-PP-32 Stabgreifer Ø 32 mm mit Zapfen Zapfen Ø 10 mm Gewicht: 250 g Haftkraft: ca. 34 kg</p>	<p>Preis in EUR</p> <p>1 St. 9,25/St. ab 3 St. 8,22/St. ab 10 St. 7,28/St. ab 40 St. 6,39/St. ab 80 St. 6,02/St.</p>	<p>Durchmesser D: 32 mm Höhe H1: 40 mm Höhe H2: 50 mm Durchmesser Zapfen d: 10 mm Toleranz: +/- 0,2 mm Material Magnet: Neodym-NiCuNi beschichtet</p>
<p>BMN-TS-10 Stabgreifer Ø 10 mm mit Gewindezapfen Gewinde M4 Gewicht: 11 g Haftkraft: ca. 2,4 kg</p>	<p>Preis in EUR</p> <p>5 St. 3,05/St. ab 15 St. 2,66/St. ab 40 St. 2,36/St.</p>	<p>Durchmesser D: 10 mm Höhe H1: 20 mm Höhe H2: 28 mm Gewinde M: 4 Toleranz: +/- 0,2 mm Material Magnet: Neodym-NiCuNi beschichtet</p>
<p>BMN-TS-13 Stabgreifer Ø 13 mm mit Gewindezapfen Gewinde M4 Gewicht: 20 g Haftkraft: ca. 6 kg</p>	<p>Preis in EUR</p> <p>5 St. 3,27/St. ab 15 St. 2,85/St. ab 40 St. 2,54/St.</p>	<p>Durchmesser D: 13 mm Höhe H1: 20 mm Höhe H2: 28 mm Gewinde M: 4 Toleranz: +/- 0,2 mm Material Magnet: Neodym-NiCuNi beschichtet</p>
<p>BMN-TS-16 Stabgreifer Ø 16 mm mit Gewindezapfen Gewinde M4 Gewicht: 30 g Haftkraft: ca. 9 kg</p>	<p>Preis in EUR</p> <p>1 St. 4,20/St. ab 3 St. 3,65/St. ab 10 St. 3,16/St. ab 40 St. 2,69/St. ab 80 St. 2,49/St.</p>	<p>Durchmesser D: 16 mm Höhe H1: 20 mm Höhe H2: 30 mm Gewinde M: 4 Toleranz: +/- 0,2 mm Material Magnet: Neodym-NiCuNi beschichtet</p>
<p>BMN-TS-20 Stabgreifer Ø 20 mm mit Gewindezapfen Gewinde M6 Gewicht: 58 g Haftkraft: ca. 13 kg</p>	<p>Preis in EUR</p> <p>1 St. 4,77/St. ab 3 St. 4,16/St. ab 10 St. 3,60/St. ab 40 St. 3,08/St. ab 80 St. 2,86/St.</p>	<p>Durchmesser D: 20 mm Höhe H1: 25 mm Höhe H2: 35 mm Gewinde M: 6 Toleranz: +/- 0,2 mm Material Magnet: Neodym-NiCuNi beschichtet</p>
<p>BMN-TS-25 Stabgreifer Ø 25 mm mit Gewindezapfen Gewinde M6 Gewicht: 130 g Haftkraft: ca. 19 kg</p>	<p>Preis in EUR</p> <p>1 St. 6,26/St. ab 3 St. 5,49/St. ab 10 St. 4,79/St. ab 40 St. 4,13/St. ab 80 St. 3,85/St.</p>	<p>Durchmesser D: 25 mm Höhe H1: 35 mm Höhe H2: 45 mm Gewinde M: 6 Toleranz: +/- 0,2 mm Material Magnet: Neodym-NiCuNi beschichtet</p>
<p>BMN-TS-32 Stabgreifer Ø 32 mm mit Gewindezapfen Gewinde M8 Gewicht: 240 g Haftkraft: ca. 34 kg</p>	<p>Preis in EUR</p> <p>1 St. 9,21/St. ab 3 St. 8,17/St. ab 10 St. 7,22/St. ab 40 St. 6,33/St.</p>	<p>Durchmesser D: 32 mm Höhe H1: 40 mm Höhe H2: 52 mm Gewinde M: 8 Toleranz: +/- 0,2 mm Material Magnet: Neodym-NiCuNi beschichtet</p>

Schrauben & Muttern

M-HN-A2M4 Sechskantmutter M4 aus Edelstahl A2 100 Stück pro Packung Gewicht: 69 g/Set	Preis in EUR 1 Set 6,04/Set	Diese Sechskantmutter mit M4 Gewinde sind aus der Edelstahlsorte A2 gefertigt und entsprechen der Norm DIN 934. Die Muttern mit der Festigkeitsklasse 70 werden in kleinen Schachteln mit je 100 Stück geliefert.
M-HN-A2M5 Sechskantmutter M5 aus Edelstahl A2 100 Stück pro Packung Gewicht: 110 g/Set	Preis in EUR 1 Set 7,05/Set	Diese Sechskantmutter mit M5 Gewinde sind aus der Edelstahlsorte A2 gefertigt und entsprechen der Norm DIN 934. Die Muttern mit der Festigkeitsklasse 70 werden in kleinen Schachteln mit je 100 Stück geliefert.
M-HN-A2M6 Sechskantmutter M6 aus Edelstahl A2 100 Stück pro Packung Gewicht: 220 g/Set	Preis in EUR 1 Set 10,65/Set	Diese Sechskantmutter mit M6 Gewinde sind aus der Edelstahlsorte A2 gefertigt und entsprechen der Norm DIN 934. Die Muttern mit der Festigkeitsklasse 70 werden in kleinen Schachteln mit je 100 Stück geliefert.
M-HN-A2M8 Sechskantmutter M8 aus Edelstahl A2 100 Stück pro Packung Gewicht: 470 g/Set	Preis in EUR 1 Set 17,91/Set	Diese Sechskantmutter mit M8 Gewinde sind aus der Edelstahlsorte A2 gefertigt und entsprechen der Norm DIN 934. Die Muttern mit der Festigkeitsklasse 70 werden in kleinen Schachteln mit je 100 Stück geliefert.
M-RB-M6 Ringschraube M6 aus Stahl C15 verzinkt Gewicht: 58 g	Preis in EUR 1 St. 2,92/St.	Ringschraube mit M6 Gewinde aus verzinktem Stahl und einer Zugfestigkeit im rechten Winkel von 80 kg. Ideales Zubehör für unsere Topfmagnete mit Gewindebuchse.
M-RB-M8 Ringschraube M8 aus Stahl C15 verzinkt Gewicht: 58 g	Preis in EUR 1 St. 2,92/St.	Ringschraube mit M8 Gewinde aus verzinktem Stahl und mit einer Zugfestigkeit im rechten Winkel von 140 kg. Ideales Zubehör für Topfmagnete mit Gewindebuchse.
M-RN-M6 Ringmutter M6 aus Stahl C15 verzinkt Gewicht: 50 g	Preis in EUR 1 St. 2,92/St.	Ringmutter mit M6 Gewinde aus verzinktem Stahl und mit einer Zugfestigkeit im rechten Winkel von 80 kg. Ideales Zubehör für Topfmagnete mit Gewindezapfen.
M-RN-M8 Ringmutter M8 aus Stahl C15 verzinkt Gewicht: 52 g	Preis in EUR 1 St. 2,92/St.	Ringmutter mit M8 Gewinde aus verzinktem Stahl und mit einer Zugfestigkeit im rechten Winkel von 140 kg. Ideales Zubehör für Topfmagnete mit Gewindezapfen.

M-TN-10M8

T-Nutenstein M8
Mutter für T-Nuten, Nuten-
Nennmaß 10 mm
schwarz
Gewicht: 12 g

Preis in EUR
1 St. 5,81/St.

Diese schwarzen T-Nutensteine mit M8 Gewinde sind aus Vergütungsstahl (Güte 10) gefertigt und entsprechen der Norm DIN 508 erweitert.

Kunststoffgriffe

<p>M-PAH-EM5 Kunststoffgriff mit Gewindezapfen M5 schwarz Gewicht: 13 g</p>	<p>ab ab</p>	<p>Preis in EUR 1 St. 5,10/St. 3 St. 4,80/St. 10 St. 4,20/St.</p>	<p>Dieser konische Kunststoffgriff mit verzinktem Gewindezapfen M5 eignet sich bestens als Zubehör für unsere Topfmagnete mit Innengewinde. Die dazu passenden Magnete haben wir für Sie auf unserer Webseite verlinkt.</p>
<p>M-PAH-EM6 Kunststoffgriff mit Gewindezapfen M6 schwarz Gewicht: 31 g</p>	<p>ab ab</p>	<p>Preis in EUR 1 St. 5,80/St. 3 St. 5,30/St. 10 St. 4,70/St.</p>	<p>Dieser konische Kunststoffgriff mit verzinktem Gewindezapfen M6 eignet sich bestens als Zubehör für unsere Topfmagnete mit Innengewinde. Die dazu passenden Magnete haben wir für Sie auf unserer Webseite verlinkt.</p>
<p>M-PAH-EM8 Kunststoffgriff mit Gewindezapfen M8 schwarz Gewicht: 35 g</p>	<p>ab ab</p>	<p>Preis in EUR 1 St. 6,50/St. 3 St. 6,10/St. 10 St. 5,20/St.</p>	<p>Dieser konische Kunststoffgriff mit verzinktem Gewindezapfen M8 eignet sich bestens als Zubehör für unsere Topfmagnete mit Innengewinde. Die dazu passenden Magnete haben wir für Sie auf unserer Webseite verlinkt.</p>
<p>M-PAH-IM5 Kunststoffgriff mit Innengewinde M5 schwarz Gewicht: 7 g</p>	<p>ab ab</p>	<p>Preis in EUR 1 St. 4,60/St. 3 St. 4,30/St. 10 St. 3,90/St.</p>	<p>Dieser kleine konische Kunststoffgriff mit Innengewinde M5 eignet sich bestens als Zubehör für unsere Topfmagnete mit Gewindezapfen. Die dazu passenden Magnete haben wir für Sie auf unserer Webseite verlinkt.</p>
<p>M-PAH-IM6 Kunststoffgriff mit Innengewinde M6 schwarz Gewicht: 10 g</p>	<p>ab ab</p>	<p>Preis in EUR 1 St. 6,90/St. 3 St. 6,30/St. 10 St. 5,70/St.</p>	<p>Schwarz glänzender Kunststoffgriff mit Innengewinde M6 und leicht abgerundeten Enden. Die dazu passenden Topfmagnete haben wir für Sie auf unserer Webseite verlinkt.</p>
<p>M-PAH-IM8 Kunststoffgriff mit Innengewinde M8 schwarz Gewicht: 18 g</p>	<p>ab ab</p>	<p>Preis in EUR 1 St. 9,90/St. 3 St. 9,50/St. 10 St. 8,90/St.</p>	<p>Schwarz glänzender Kunststoffgriff mit Innengewinde M8 und leicht abgerundeten Enden. Die dazu passenden Topfmagnete haben wir für Sie auf unserer Webseite verlinkt.</p>

Metallscheiben & Metallplättchen zum Anschrauben

Dies sind keine Magnete! Diese Metallscheiben und Metallplättchen sind als Gegenstück zu unseren Magneten, z. B. Hakenmagneten oder Quadermagneten mit Bohrung, geeignet.

Sie können mit einer Senkkopfschraube unkompliziert an nicht-magnetische Oberflächen angeschraubt werden.

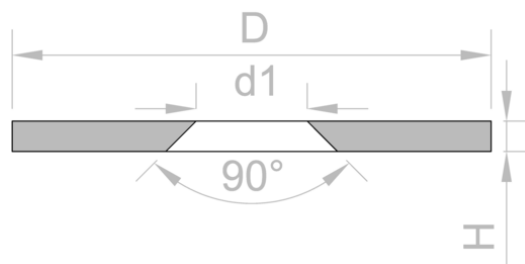

© supermagnete.com

<p>MSD-17 Metallscheibe mit Rand und Senkbohrung M3 Innendurchmesser 17 mm als Gegenstück zu Magneten, kein Magnet! Gewicht: 4 g</p>	<p>Preis in EUR 10 St. 1,31/St. ab 20 St. 1,24/St. ab 40 St. 1,18/St.</p>	<p>Diese Metallscheiben mit Rand und Senklochbohrung sind ideal als Haftgründe für unsere Topfmagnete oder Magnethaken geeignet.</p>
<p>MSD-21 Metallscheibe mit Rand und Senkbohrung M3 Innendurchmesser 21 mm als Gegenstück zu Magneten, kein Magnet! Gewicht: 5,5 g</p>	<p>Preis in EUR 10 St. 1,42/St. ab 20 St. 1,34/St. ab 40 St. 1,28/St.</p>	<p>Diese Metallscheiben mit Rand und Senklochbohrung sind ideal als Haftgründe für unsere Topfmagnete oder Magnethaken geeignet.</p>
<p>MSD-26 Metallscheibe mit Rand und Senkbohrung M4 Innendurchmesser 26 mm als Gegenstück zu Magneten, kein Magnet! Gewicht: 13 g</p>	<p>Preis in EUR 10 St. 1,53/St. ab 20 St. 1,45/St. ab 40 St. 1,38/St.</p>	<p>Diese Metallscheiben mit Rand und Senklochbohrung sind ideal als Haftgründe für unsere Topfmagnete oder Magnethaken geeignet.</p>
<p>MSD-33 Metallscheibe mit Rand und Senkbohrung M4 Innendurchmesser 33 mm als Gegenstück zu Magneten, kein Magnet! Gewicht: 19 g</p>	<p>Preis in EUR 10 St. 1,64/St. ab 20 St. 1,56/St. ab 40 St. 1,48/St.</p>	<p>Diese Metallscheiben mit Rand und Senklochbohrung sind ideal als Haftgründe für unsere Topfmagnete oder Magnethaken geeignet.</p>
<p>MD-12 Metallscheibe mit Senkbohrung Ø 12 mm als Gegenstück zu Magneten kein Magnet! Gewicht: 0,5 g</p>	<p>Preis in EUR 10 St. 0,23/St. ab 40 St. 0,19/St. ab 80 St. 0,17/St. ab 160 St. 0,15/St.</p>	<p>Durchmesser D: 12 mm Höhe H: 1,5 mm Bohrung d1: 5,5 mm Bohrung d2: 8,5 mm Beschichtung: Nickel (Ni)</p>
<p>MD-15 Metallscheibe mit Senkbohrung Ø 15 mm als Gegenstück zu Magneten kein Magnet! Gewicht: 1,2 g</p>	<p>Preis in EUR 10 St. 0,28/St. ab 40 St. 0,23/St. ab 80 St. 0,21/St. ab 160 St. 0,20/St.</p>	<p>Durchmesser D: 15 mm Höhe H: 1,5 mm Bohrung d1: 5,5 mm Bohrung d2: 8,5 mm Beschichtung: Nickel (Ni)</p>

<p>MD-18 Metallscheibe mit Senkbohrung Ø 18 mm als Gegenstück zu Magneten kein Magnet! Gewicht: 2,5 g</p>	<p>Preis in EUR</p> <p>10 St. 0,28/St. ab 40 St. 0,24/St. ab 80 St. 0,22/St. ab 160 St. 0,20/St.</p>	<p>Durchmesser D: 18 mm Höhe H: 1,5 mm Bohrung d1: 5,5 mm Bohrung d2: 8,5 mm Beschichtung: Nickel (Ni)</p>
<p>MD-23 Metallscheibe mit Senkbohrung Ø 23 mm als Gegenstück zu Magneten kein Magnet! Gewicht: 4 g</p>	<p>Preis in EUR</p> <p>10 St. 0,37/St. ab 40 St. 0,32/St. ab 80 St. 0,30/St. ab 160 St. 0,28/St.</p>	<p>Durchmesser D: 23 mm Höhe H: 1,5 mm Bohrung d1: 5,5 mm Bohrung d2: 8,5 mm Beschichtung: Nickel (Ni)</p>
<p>MD-27 Metallscheibe mit Senkbohrung Ø 27 mm als Gegenstück zu Magneten kein Magnet! Gewicht: 12 g</p>	<p>Preis in EUR</p> <p>10 St. 0,44/St. ab 40 St. 0,38/St. ab 80 St. 0,36/St. ab 160 St. 0,34/St.</p>	<p>Durchmesser D: 27 mm Höhe H: 3 mm Bohrung d1: 5,7 mm Bohrung d2: 11,7 mm Beschichtung: Nickel (Ni)</p>
<p>MD-34 Metallscheibe mit Senkbohrung Ø 34 mm als Gegenstück zu Magneten kein Magnet! Gewicht: 19 g</p>	<p>Preis in EUR</p> <p>5 St. 0,54/St. ab 15 St. 0,48/St. ab 40 St. 0,44/St. ab 80 St. 0,41/St.</p>	<p>Durchmesser D: 34 mm Höhe H: 3 mm Bohrung d1: 5,7 mm Bohrung d2: 11,7 mm Beschichtung: Nickel (Ni)</p>
<p>MD-42 Metallscheibe mit Senkbohrung Ø 42 mm als Gegenstück zu Magneten kein Magnet! Gewicht: 31 g</p>	<p>Preis in EUR</p> <p>5 St. 0,71/St. ab 15 St. 0,64/St. ab 40 St. 0,59/St. ab 80 St. 0,55/St.</p>	<p>Durchmesser D: 42 mm Höhe H: 3 mm Bohrung d1: 5,7 mm Bohrung d2: 11,7 mm Beschichtung: Nickel (Ni)</p>
<p>MD-50 Metallscheibe mit Senkbohrung Ø 50 mm als Gegenstück zu Magneten kein Magnet! Gewicht: 44 g</p>	<p>Preis in EUR</p> <p>5 St. 0,76/St. ab 15 St. 0,68/St. ab 40 St. 0,63/St. ab 80 St. 0,60/St.</p>	<p>Durchmesser D: 50 mm Höhe H: 3 mm Bohrung d1: 5,7 mm Bohrung d2: 11,7 mm Beschichtung: Nickel (Ni)</p>
<p>MD-52 Metallscheibe mit Senkbohrung Ø 52 mm als Gegenstück zu Magneten kein Magnet! Gewicht: 49 g</p>	<p>Preis in EUR</p> <p>5 St. 0,84/St. ab 15 St. 0,77/St. ab 40 St. 0,71/St. ab 80 St. 0,67/St.</p>	<p>Durchmesser D: 52 mm Höhe H: 3 mm Bohrung d1: 5,7 mm Bohrung d2: 11,7 mm Beschichtung: Nickel (Ni)</p>
<p>MD-62 Metallscheibe mit Senkbohrung Ø 62 mm als Gegenstück zu Magneten kein Magnet! Gewicht: 69 g</p>	<p>Preis in EUR</p> <p>5 St. 1,29/St. ab 15 St. 1,20/St. ab 40 St. 1,13/St. ab 80 St. 1,08/St.</p>	<p>Durchmesser D: 62 mm Höhe H: 3 mm Bohrung d1: 5,7 mm Bohrung d2: 11,7 mm Beschichtung: Nickel (Ni)</p>
<p>MD-65 Metallscheibe mit Senkbohrung Ø 65 mm als Gegenstück zu Magneten kein Magnet! Gewicht: 76 g</p>	<p>Preis in EUR</p> <p>5 St. 1,34/St. ab 15 St. 1,20/St. ab 40 St. 1,10/St. ab 80 St. 1,04/St.</p>	<p>Durchmesser D: 65 mm Höhe H: 3 mm Bohrung d1: 5,7 mm Bohrung d2: 11,7 mm Beschichtung: Nickel (Ni)</p>

<p>MC-15-15-03 Metallplättchen mit Senkbohrung 15 x 15 x 3 mm als Gegenstück zu Magneten kein Magnet! Gewicht: 3,9 g</p>	<p>Preis in EUR 10 St. 0,30/St. ab 40 St. 0,25/St. ab 80 St. 0,23/St. ab 160 St. 0,22/St.</p>	<p>Diese Metallplättchen sind die idealen Haftgründe für Quadmagnete mit Bohrung und Senkung. Sie können mit einer Senkkopfschraube unkompliziert an nicht- magnetische Oberflächen angeschraubt werden.</p>
<p>MC-20-20-03 Metallplättchen mit Senkbohrung 20 x 20 x 3 mm als Gegenstück zu Magneten kein Magnet! Gewicht: 8 g</p>	<p>Preis in EUR 10 St. 0,46/St. ab 40 St. 0,40/St. ab 80 St. 0,38/St. ab 160 St. 0,35/St.</p>	<p>Diese Metallplättchen sind die idealen Haftgründe für Quadmagnete mit Bohrung und Senkung. Sie können mit einer Senkkopfschraube unkompliziert an nicht- magnetische Oberflächen angeschraubt werden.</p>
<p>MC-40-20-03 Metallplättchen mit Senkbohrung 40 x 20 x 3 mm als Gegenstück zu Magneten kein Magnet! Gewicht: 16 g</p>	<p>Preis in EUR 5 St. 0,57/St. ab 15 St. 0,51/St. ab 40 St. 0,46/St. ab 80 St. 0,44/St.</p>	<p>Diese Metallplättchen sind die idealen Haftgründe für Quadmagnete mit Bohrung und Senkung. Sie können mit zwei Senkkopfschrauben unkompliziert an nicht- magnetische Oberflächen angeschraubt werden.</p>
<p>MC-40-40-03 Metallplättchen mit Senkbohrung 40 x 40 x 3 mm als Gegenstück zu Magneten kein Magnet! Gewicht: 35 g</p>	<p>Preis in EUR 5 St. 0,59/St. ab 15 St. 0,52/St. ab 40 St. 0,46/St. ab 80 St. 0,43/St.</p>	<p>Diese Metallplättchen sind die idealen Haftgründe für Quadmagnete mit Bohrung und Senkung. Sie können mit zwei Senkkopfschrauben unkompliziert an nicht- magnetische Oberflächen angeschraubt werden.</p>
<p>MC-60-20-03 Metallplättchen mit Senkbohrung 60 x 20 x 3 mm als Gegenstück zu Magneten kein Magnet! Gewicht: 25 g</p>	<p>Preis in EUR 5 St. 0,91/St. ab 15 St. 0,82/St. ab 40 St. 0,76/St. ab 80 St. 0,72/St.</p>	<p>Diese Metallplättchen sind die idealen Haftgründe für Quadmagnete mit Bohrung und Senkung. Sie können mit zwei Senkkopfschrauben unkompliziert an nicht- magnetische Oberflächen angeschraubt werden.</p>
<p>MC-80-20-03 Metallplättchen mit Senkbohrung 80 x 20 x 3 mm als Gegenstück zu Magneten kein Magnet! Gewicht: 35 g</p>	<p>Preis in EUR 5 St. 1,03/St. ab 15 St. 0,94/St. ab 40 St. 0,87/St. ab 80 St. 0,83/St.</p>	<p>Diese Metallplättchen sind die idealen Haftgründe für Quadmagnete mit Bohrung und Senkung. Sie können mit zwei Senkkopfschrauben unkompliziert an nicht- magnetische Oberflächen angeschraubt werden.</p>

Selbstklebende Metallscheiben: Ideale Gegenstücke für Magnete

Diese Metallscheiben sind als Gegenstück zu unseren Magneten, z. B. Scheiben- oder Hakenmagneten, geeignet. Dank der selbstklebenden Rückseite können sie unkompliziert auf glatte Oberflächen geklebt werden.

<p>PAS-10 Metallscheibe selbstklebend Ø 10 mm als Gegenstück zu Magneten kein Magnet! Gewicht: 1,2 g</p>	<p>Preis in EUR</p> <p>10 St. 0,28/St. ab 40 St. 0,24/St. ab 80 St. 0,22/St. ab 160 St. 0,20/St.</p>	<p>Durchmesser D: 10 mm Höhe H: 2 mm Stahl: Q235 (China) Beschichtung: Zink (Zn) Toleranz: +/- 0,1 mm Klebstoff: 3M, Nr. 9888T</p>
<p>PAS-10-W Metallscheibe selbstklebend weiß Ø 10 mm als Gegenstück zu Magneten kein Magnet! Gewicht: 1,3 g</p>	<p>Preis in EUR</p> <p>10 St. 0,33/St. ab 40 St. 0,28/St. ab 80 St. 0,26/St. ab 160 St. 0,24/St.</p>	<p>Durchmesser D: 10,3 mm Höhe H: 2,3 mm Stahl: Q235 (China) Beschichtung: Zink (Zn), weiß spritzlackiert Toleranz: +/- 0,2 mm Klebstoff: 3M, Nr. 9888T</p>
<p>PAS-13 Metallscheibe selbstklebend Ø 13 mm als Gegenstück zu Magneten kein Magnet! Gewicht: 2,1 g</p>	<p>Preis in EUR</p> <p>10 St. 0,30/St. ab 40 St. 0,25/St. ab 80 St. 0,23/St. ab 160 St. 0,21/St.</p>	<p>Durchmesser D: 13 mm Höhe H: 2 mm Stahl: Q235 (China) Beschichtung: Zink (Zn) Toleranz: +/- 0,1 mm Klebstoff: 3M, Nr. 9888T</p>
<p>PAS-13-W Metallscheibe selbstklebend weiß Ø 13 mm als Gegenstück zu Magneten kein Magnet! Gewicht: 2,2 g</p>	<p>Preis in EUR</p> <p>10 St. 0,34/St. ab 40 St. 0,29/St. ab 80 St. 0,27/St. ab 160 St. 0,25/St.</p>	<p>Durchmesser D: 13,3 mm Höhe H: 2,3 mm Stahl: Q235 (China) Beschichtung: Zink (Zn), weiß spritzlackiert Toleranz: +/- 0,2 mm Klebstoff: 3M, Nr. 9888T</p>
<p>PAS-16 Metallscheibe selbstklebend Ø 16 mm als Gegenstück zu Magneten kein Magnet! Gewicht: 3,2 g</p>	<p>Preis in EUR</p> <p>10 St. 0,31/St. ab 40 St. 0,26/St. ab 80 St. 0,24/St. ab 160 St. 0,22/St.</p>	<p>Durchmesser D: 16 mm Höhe H: 2 mm Stahl: Q235 (China) Beschichtung: Zink (Zn) Toleranz: +/- 0,1 mm Klebstoff: 3M, Nr. 9888T</p>
<p>PAS-16-W Metallscheibe selbstklebend weiß Ø 16 mm als Gegenstück zu Magneten kein Magnet! Gewicht: 3,3 g</p>	<p>Preis in EUR</p> <p>10 St. 0,38/St. ab 40 St. 0,32/St. ab 80 St. 0,30/St. ab 160 St. 0,28/St.</p>	<p>Durchmesser D: 16,3 mm Höhe H: 2,3 mm Stahl: Q235 (China) Beschichtung: Zink (Zn), weiß spritzlackiert Toleranz: +/- 0,2 mm Klebstoff: 3M, Nr. 9888T</p>
<p>PAS-20 Metallscheibe selbstklebend Ø 20 mm als Gegenstück zu Magneten kein Magnet! Gewicht: 5 g</p>	<p>Preis in EUR</p> <p>10 St. 0,32/St. ab 40 St. 0,27/St. ab 80 St. 0,25/St. ab 160 St. 0,24/St.</p>	<p>Durchmesser D: 20 mm Höhe H: 2 mm Stahl: Q235 (China) Beschichtung: Zink (Zn) Toleranz: +/- 0,1 mm Klebstoff: 3M, Nr. 9888T</p>
<p>PAS-20-W Metallscheibe selbstklebend weiß Ø 20 mm als Gegenstück zu Magneten kein Magnet! Gewicht: 5,1 g</p>	<p>Preis in EUR</p> <p>10 St. 0,40/St. ab 40 St. 0,34/St. ab 80 St. 0,32/St. ab 160 St. 0,30/St.</p>	<p>Durchmesser D: 20,3 mm Höhe H: 2,3 mm Stahl: Q235 (China) Beschichtung: Zink (Zn), weiß spritzlackiert Toleranz: +/- 0,2 mm Klebstoff: 3M, Nr. 9888T</p>

Gummikappen & Silikonscheiben: Abrutsch- und Kratzschutz in einem

Diese Gummi-Kappen können über die Unterseite von Topfmagneten gestülpt werden. So werden heikle Oberflächen geschützt, zudem erhöht sich durch die Reibung die Belastbarkeit des Magneten in Scherrichtung.

<p>M-SIL-10 Silikonscheiben Ø 10 mm selbstklebend 136 Stück pro Set Gewicht: 25 g/Set</p>	<p>Preis in EUR 1 Set 3,99/Set</p>	<p>Werkstoff: Silikon Durchmesser: 10 mm Dicke: 0,5 mm Anzahl pro Bogen: 136 Stück Klebstoff: 3M, Nr. 9080A Haltbarkeit Klebstoff: 24 Monate (ca.)</p>
<p>M-SIL-12 Silikonscheiben Ø 12 mm selbstklebend 98 Stück pro Set Gewicht: 25 g/Set</p>	<p>Preis in EUR 1 Set 3,49/Set</p>	<p>Werkstoff: Silikon Durchmesser: 12 mm Dicke: 0,5 mm Anzahl pro Bogen: 98 Stück Klebstoff: 3M, Nr. 9080A Haltbarkeit Klebstoff: 24 Monate (ca.)</p>
<p>M-SIL-15 Silikonscheiben Ø 15 mm selbstklebend 60 Stück pro Set Gewicht: 25 g/Set</p>	<p>Preis in EUR 1 Set 2,99/Set</p>	<p>Werkstoff: Silikon Durchmesser: 15 mm Dicke: 0,5 mm Anzahl pro Bogen: 60 Stück Klebstoff: 3M, Nr. 9080A Haltbarkeit Klebstoff: 24 Monate (ca.)</p>
<p>M-SIL-20 Silikonscheiben Ø 20 mm selbstklebend 36 Stück pro Set Gewicht: 25 g/Set</p>	<p>Preis in EUR 1 Set 2,49/Set</p>	<p>Werkstoff: Silikon Durchmesser: 20 mm Dicke: 0,5 mm Anzahl pro Bogen: 36 Stück Klebstoff: 3M, Nr. 9080A Haltbarkeit Klebstoff: 24 Monate (ca.)</p>
<p>PAR-11 Gummikappen Ø 11 mm zum Schutz von Oberflächen Gewicht: 0,16 g</p>	<p>Preis in EUR 10 St. 0,20/St. ab 40 St. 0,16/St. ab 80 St. 0,15/St. ab 160 St. 0,14/St.</p>	<p>Durchmesser D: 11 mm Höhe H: 3 mm Materialstärke t: 0,5 mm max. Einsatztemperatur: 100°C</p>
<p>PAR-14 Gummikappen Ø 14 mm zum Schutz von Oberflächen Gewicht: 0,2 g</p>	<p>Preis in EUR 10 St. 0,21/St. ab 40 St. 0,17/St. ab 80 St. 0,16/St. ab 160 St. 0,15/St.</p>	<p>Durchmesser D: 14 mm Höhe H: 3 mm Materialstärke t: 0,5 mm max. Einsatztemperatur: 100°C</p>
<p>PAR-17 Gummikappen Ø 17 mm zum Schutz von Oberflächen Gewicht: 0,3 g</p>	<p>Preis in EUR 10 St. 0,23/St. ab 40 St. 0,20/St. ab 80 St. 0,18/St. ab 160 St. 0,17/St.</p>	<p>Durchmesser D: 17 mm Höhe H: 3 mm Materialstärke t: 0,5 mm max. Einsatztemperatur: 100°C</p>
<p>PAR-21 Gummikappen Ø 21 mm zum Schutz von Oberflächen Gewicht: 0,5 g</p>	<p>Preis in EUR 10 St. 0,23/St. ab 40 St. 0,19/St. ab 80 St. 0,18/St. ab 160 St. 0,17/St.</p>	<p>Durchmesser D: 21 mm Höhe H: 5 mm Materialstärke t: 0,5 mm max. Einsatztemperatur: 100°C</p>

<p>PAR-26 Gummikappen Ø 26 mm zum Schutz von Oberflächen Gewicht: 0,7 g</p>	<p>Preis in EUR</p> <p>10 St. 0,24/St. 40 St. 0,20/St. 80 St. 0,18/St. 160 St. 0,17/St.</p>	<p>Durchmesser D: 26 mm Höhe H: 5 mm Materialstärke t: 0,5 mm max. Einsatztemperatur: 100°C</p>
<p>PAR-33 Gummikappen Ø 33 mm zum Schutz von Oberflächen Gewicht: 1 g</p>	<p>Preis in EUR</p> <p>5 St. 0,31/St. 15 St. 0,27/St. 40 St. 0,24/St. 80 St. 0,23/St.</p>	<p>Durchmesser D: 33 mm Höhe H: 5 mm Materialstärke t: 0,5 mm max. Einsatztemperatur: 100°C</p>
<p>PAR-41 Gummikappen Ø 41 mm zum Schutz von Oberflächen Gewicht: 1,6 g</p>	<p>Preis in EUR</p> <p>5 St. 0,33/St. 15 St. 0,29/St. 40 St. 0,26/St. 80 St. 0,24/St.</p>	<p>Durchmesser D: 41 mm Höhe H: 6 mm Materialstärke t: 0,5 mm</p>
<p>PAR-49 Gummikappen Ø 49 mm zum Schutz von Oberflächen Gewicht: 2 g</p>	<p>Preis in EUR</p> <p>5 St. 0,35/St. 15 St. 0,30/St. 40 St. 0,27/St. 80 St. 0,25/St.</p>	<p>Durchmesser D: 49 mm Höhe H: 6 mm Materialstärke t: 0,5 mm max. Einsatztemperatur: 100°C</p>
<p>PAR-51 Gummikappen Ø 51 mm zum Schutz von Oberflächen Gewicht: 2,2 g</p>	<p>Preis in EUR</p> <p>5 St. 0,38/St. 15 St. 0,33/St. 40 St. 0,30/St. 80 St. 0,28/St.</p>	<p>Durchmesser D: 51 mm Höhe H: 6 mm Materialstärke t: 0,5 mm max. Einsatztemperatur: 100°C</p>
<p>PAR-61 Gummikappen Ø 61 mm zum Schutz von Oberflächen Gewicht: 3 g</p>	<p>Preis in EUR</p> <p>5 St. 0,38/St. 15 St. 0,34/St. 40 St. 0,31/St. 80 St. 0,29/St.</p>	<p>Durchmesser D: 61 mm Höhe H: 6 mm Materialstärke t: 0,5 mm max. Einsatztemperatur: 100°C</p>
<p>PAR-64 Gummikappen Ø 64 mm zum Schutz von Oberflächen Gewicht: 3,5 g</p>	<p>Preis in EUR</p> <p>5 St. 0,39/St. 15 St. 0,35/St. 40 St. 0,31/St. 80 St. 0,29/St.</p>	<p>Durchmesser D: 64 mm Höhe H: 6 mm Materialstärke t: 0,5 mm max. Einsatztemperatur: 100°C</p>
<p>PAR-76 Gummikappen Ø 76 mm zum Schutz von Oberflächen Gewicht: 3 g</p>	<p>Preis in EUR</p> <p>5 St. 0,46/St. 15 St. 0,43/St. 40 St. 0,41/St. 80 St. 0,40/St.</p>	<p>Durchmesser D: 76 mm Höhe H: 6 mm Materialstärke t: 0,5 mm max. Einsatztemperatur: 100°C</p>

Praktische magnetische Hilfsmittel fürs Lager

WS-LHM-125 Lasthebemagnet MaxX 125 maximale Last 125 kg für Flach- und Rundmaterial Sicherheitsfaktor 3:1 Gewicht: 3,7 kg	Preis in EUR 1 St. 374,85/St.	Der Lasthebemagnet MaxX 125 verfügt über einen drehbaren Haken und kann Lasten bis zu 125 kg halten. Ausführliche Spezifikationen sowie Sicherheitshinweise finden Sie in unserem Online-Shop.
WS-LHM-250 Lasthebemagnet MaxX 250 maximale Last 250 kg für Flach- und Rundmaterial Sicherheitsfaktor 3:1 Gewicht: 6 kg	Preis in EUR 1 St. 464,10/St.	Der Lasthebemagnet MaxX 250 verfügt über einen fixierten Haken und kann Lasten bis zu 250 kg halten. Ausführliche Spezifikationen sowie Sicherheitshinweise finden Sie in unserem Online-Shop.
WS-LHM-300E Lasthebemagnet MaxX 300E maximale Last 300 kg für Flach- und Rundmaterial Sicherheitsfaktor 3:1 Gewicht: 6 kg	Preis in EUR 1 St. 535,50/St.	Der Lasthebemagnet MaxX 300E verfügt über einen fixierten Haken und kann Lasten bis zu 300 kg halten. Ausführliche Spezifikationen sowie Sicherheitshinweise finden Sie in unserem Online-Shop.
WS-LHM-500 Lasthebemagnet MaxX 500 maximale Last 500 kg für Flach- und Rundmaterial Sicherheitsfaktor 3:1 Gewicht: 15 kg	Preis in EUR 1 St. 690,20/St.	Der Lasthebemagnet MaxX 500 verfügt über einen fixierten Haken und kann Lasten bis zu 500 kg halten. Ausführliche Spezifikationen sowie Sicherheitshinweise finden Sie in unserem Online-Shop.

Magnete und Zubehör für POS und Messebau

SF-ACC-01 Kunststoffprofil für Leistenmagnet mit Halterung transparent Gewicht: 10 g		Preis in EUR	Länge: 350 mm Breite: 16,2 mm Höhe: 10,3 Material: transparentes Plastik
		5 St.	1,21/St.
	ab	20 St.	1,07/St.
	ab	40 St.	0,96/St.
	ab	80 St.	0,89/St.
SF-FRM-A3 Plakatrahmen A3 aus Kunststoff mit abgerundeten Ecken inkl. U-Tasche Gewicht: 150 g		Preis in EUR	Praktischer Plakatrahmen aus Kunststoff im A3 Format, in verschiedenen Farben erhältlich. Eine wiederverwendbare U-Tasche aus PVC (nicht entspiegelt) liegt bei.
		5 St.	3,02/St.
	ab	15 St.	2,76/St.
	ab	40 St.	2,57/St.
	ab	80 St.	2,45/St.
SF-FRM-A4 Plakatrahmen A4 aus Kunststoff mit abgerundeten Ecken inkl. U-Tasche Gewicht: 100 g		Preis in EUR	Praktischer Plakatrahmen aus Kunststoff im A4 Format, in verschiedenen Farben erhältlich. Eine wiederverwendbare U-Tasche aus Hart-PVC (nicht entspiegelt) liegt bei.
		5 St.	2,42/St.
	ab	15 St.	2,22/St.
	ab	40 St.	2,07/St.
	ab	80 St.	1,98/St.
SF-FRM-A5 Plakatrahmen A5 aus Kunststoff mit abgerundeten Ecken inkl. U-Tasche Gewicht: 63 g		Preis in EUR	Praktischer Plakatrahmen aus Kunststoff im A5 Format, in verschiedenen Farben erhältlich. Eine wiederverwendbare U-Tasche aus Hart-PVC (nicht entspiegelt) liegt bei.
		5 St.	1,87/St.
	ab	15 St.	1,70/St.
	ab	40 St.	1,58/St.
	ab	80 St.	1,50/St.

Magnetband - zum Beschriften, Markieren und Kennzeichnen

Mit diesen stark magnetisierten Magnetbändern (Magnetstreifen) in verschiedenen Breiten und vielen verschiedenen Farben können Sie Stahlregale, Metallschränke und -schubladen etc. flexibel beschriften. Auch auf dem Whiteboard und auf Magnetfarbe sind sie ein bunter Hingucker. Die Magnetbänder können einfach mit einer Haushaltsschere auf die gewünschte Länge zugeschnitten werden und lassen sich gut bedrucken und beschriften.

<p>MT-07 Farbiges Magnetband 7 mm zum selber Beschriften und Zuschneiden Rollen à 1 m Gewicht: 26 g/m</p>	<p>Preis in EUR</p> <p>1 m 2,15/m</p> <p>ab 3 m 1,81/m</p> <p>ab 10 m 1,51/m</p> <p>ab 20 m 1,36/m</p> <p>ab 40 m 1,23/m</p>	<p>Dieses Magnetband ist 7 mm breit und in vier verschiedenen Farben erhältlich. Es kann einfach mit einer Haushaltsschere auf die gewünschte Länge zugeschnitten und beschriftet werden. Es wird in Stückgrößen à 1 Meter geliefert.</p>
<p>MT-10 Farbiges Magnetband 10 mm zum selber Beschriften und Zuschneiden Rollen à 1 m Gewicht: 37 g/m</p>	<p>Preis in EUR</p> <p>1 m 2,20/m</p> <p>ab 3 m 1,91/m</p> <p>ab 10 m 1,65/m</p> <p>ab 20 m 1,52/m</p> <p>ab 40 m 1,40/m</p>	<p>Das Magnetband MT-10 ist 10 mm breit und in vielen Farben erhältlich. Es kann einfach mit einer Haushaltsschere auf die gewünschte Länge zugeschnitten und beschriftet werden. Es wird in Stückgrößen à 1 Meter geliefert.</p>
<p>MT-20 Farbiges Magnetband 20 mm zum selber Beschriften und Zuschneiden Rollen à 1 m Gewicht: 74 g/m</p>	<p>Preis in EUR</p> <p>1 m 2,77/m</p> <p>ab 3 m 2,38/m</p> <p>ab 10 m 2,04/m</p> <p>ab 20 m 1,87/m</p> <p>ab 40 m 1,72/m</p>	<p>Das Magnetband MT-20 ist 20 mm breit und in vielen verschiedenen Farben erhältlich. Es kann einfach mit einer Haushaltsschere auf die gewünschte Länge zugeschnitten und beschriftet werden. Es wird in Stückgrößen à 1 Meter geliefert.</p>
<p>MT-30 Farbiges Magnetband 30 mm zum selber Beschriften und Zuschneiden Rollen à 1 m Gewicht: 110 g/m</p>	<p>Preis in EUR</p> <p>1 m 3,50/m</p> <p>ab 3 m 2,98/m</p> <p>ab 10 m 2,51/m</p> <p>ab 20 m 2,28/m</p> <p>ab 40 m 2,08/m</p>	<p>Das Magnetband MT-30 ist 30 mm breit und in vielen verschiedenen Farben erhältlich. Es kann einfach mit einer Haushaltsschere auf die gewünschte Länge zugeschnitten und beschriftet werden. Es wird in Stückgrößen à 1 Meter geliefert.</p>
<p>MT-40 Farbiges Magnetband 40 mm zum selber Beschriften und Zuschneiden Rollen à 1 m Gewicht: 150 g/m</p>	<p>Preis in EUR</p> <p>1 m 3,90/m</p> <p>ab 3 m 3,36/m</p> <p>ab 10 m 2,87/m</p> <p>ab 20 m 2,64/m</p> <p>ab 40 m 2,43/m</p>	<p>Das Magnetband MT-40 ist 40 mm breit und in vielen verschiedenen Farben erhältlich. Es kann einfach mit einer Haushaltsschere auf die gewünschte Länge zugeschnitten und beschriftet werden. Es wird in Stückgrößen à 1 Meter geliefert.</p>
<p>MT-150 Farbiges Magnetband 150 mm zum selber Beschriften und Zuschneiden Rollen à 1 m Gewicht: 560 g/m</p>	<p>Preis in EUR</p> <p>1 m 10,33/m</p> <p>ab 3 m 8,93/m</p> <p>ab 10 m 7,68/m</p> <p>ab 20 m 7,08/m</p> <p>ab 40 m 6,54/m</p>	<p>Das Magnetband MT-150 ist 150 mm breit und in vielen verschiedenen Farben erhältlich. Es kann einfach mit einer Haushaltsschere auf die gewünschte Länge zugeschnitten und beschriftet werden. Es wird in Stückgrößen à 1 Meter geliefert.</p>

Magnetklebeband für flexible Befestigungsmöglichkeiten

Selbstklebendes Magnetband eignet sich, um nicht-magnetische Gegenstände (z. B. ein Kunststoff- oder Alu-Schild) unsichtbar an Metalloberflächen zu befestigen. Die selbstklebenden Streifen haften auch aufeinander, so dass zwei nicht-magnetische Gegenstände aneinander befestigt werden können. Ein perfekter Einsatzzweck ist das flexible Anbringen von Fliegengittern an Fenstern und Türen.

MT-10-STIC Magnetklebeband Ferrit 10 mm selbstklebendes Magnetband Rollen à 1 m / 5 m / 25 m Gewicht: 56 g/m	Preis in EUR 1 m 2,11/m ab 5 m 1,65/m ab 25 m 1,29/m ab 50 m 1,17/m ab 75 m 1,11/m	Das selbstklebende Magnetband MT-10-STIC eignet sich, um nicht-magnetische Gegenstände an Metalloberflächen zu befestigen. Dieses Magnetband ist 10 mm breit und in den Längen 1 m, 5 m und 25 m erhältlich.
MT-20-STIC Magnetklebeband Ferrit 20 mm selbstklebendes Magnetband Rollen à 1 m / 5 m / 25 m Gewicht: 110 g/m	Preis in EUR 1 m 2,64/m ab 5 m 2,10/m ab 25 m 1,69/m ab 50 m 1,55/m ab 75 m 1,47/m	Das selbstklebende Magnetband MT-20-STIC eignet sich, um nicht-magnetische Gegenstände an Metalloberflächen zu befestigen. Dieses Magnetband ist 20 mm breit und in den Längen 1 m, 5 m und 25 m erhältlich.
MT-30-STIC Magnetklebeband Ferrit 30 mm selbstklebendes Magnetband Rollen à 1 m / 5 m / 25 m Gewicht: 170 g/m	Preis in EUR 1 m 2,87/m ab 5 m 2,30/m ab 25 m 1,87/m ab 50 m 1,72/m ab 75 m 1,64/m	Das selbstklebende Magnetband MT-30-STIC eignet sich, um nicht-magnetische Gegenstände an Metalloberflächen zu befestigen. Dieses Magnetband ist 30 mm breit und in den Längen 1 m, 5 m und 25 m erhältlich.
MT-40-STIC Magnetklebeband Ferrit 40 mm selbstklebendes Magnetband Rollen à 1 m / 5 m / 25 m Gewicht: 220 g/m	Preis in EUR 1 m 3,66/m ab 5 m 2,96/m ab 25 m 2,43/m ab 50 m 2,25/m ab 75 m 2,15/m	Das selbstklebende Magnetband MT-40-STIC eignet sich, um nicht-magnetische Gegenstände an Metalloberflächen zu befestigen. Dieses Magnetband ist 40 mm breit und in den Längen 1 m, 5 m und 25 m erhältlich.
MT-150-STIC Magnetklebeband Ferrit 150 mm selbstklebendes Magnetband Rollen à 1 m / 5 m / 25 m Gewicht: 830 g/m	Preis in EUR 1 m 10,08/m ab 5 m 8,43/m ab 25 m 7,19/m ab 50 m 6,76/m ab 75 m 6,53/m	Das selbstklebende Magnetband MT-150-STIC eignet sich, um nicht-magnetische Gegenstände an Metalloberflächen zu befestigen. Dieses Magnetband ist 150 mm breit und in den Längen 1 m, 5 m und 25 m erhältlich.
MT-DISP Magnetklebestreifen magnetisches Klebeband für Fotos 5 m im Abroller Gewicht: 150 g	Preis in EUR 1 St. 5,25/St. ab 3 St. 4,52/St. ab 10 St. 3,85/St. ab 20 St. 3,53/St. ab 40 St. 3,25/St.	Ein Klebeband, das gleichzeitig klebt und magnetisch ist. Damit lassen sich Fotos, Postkarten und ähnlich leichte Sachen einfach und schnell an ferromagnetische Unterlagen heften, ohne Löcher zu verursachen.
NMT-10-STIC Magnetklebeband Neodym 10 mm selbstklebendes Magnetband extra-starke Haftkraft Rollen à 1 m Gewicht: 75 g/m	Preis in EUR 1 m 16,64/m ab 3 m 14,77/m ab 10 m 13,10/m ab 20 m 12,29/m ab 40 m 11,57/m	Dieses selbstklebende Magnetband (10 mm breit) verfügt über eine sensationelle Haftkraft von 450 g/cm ² und ist damit rund 4x stärker als herkömmliches Magnetband.
NMT-20-STIC Magnetklebeband Neodym 20 mm selbstklebendes Magnetband extra-starke Haftkraft Rollen à 1 m Gewicht: 150 g/m	Preis in EUR 1 m 30,39/m ab 3 m 27,18/m ab 10 m 24,31/m ab 20 m 22,91/m ab 40 m 21,68/m	Dieses selbstklebende Magnetband (20 mm breit) verfügt über eine sensationelle Haftkraft von 450 g/cm ² und ist damit rund 4x stärker als herkömmliches Magnetband.

NMT-30-STIC

Magnetklebeband Neodym
30 mm
selbstklebendes Magnetband
extra-starke Haftkraft
Rollen à 1 m
Gewicht: 230 g/m

Preis in EUR

	1 m	41,54/m
ab	3 m	37,28/m
ab	10 m	33,47/m
ab	20 m	31,62/m
ab	40 m	29,98/m

Dieses selbstklebende Magnetband (30 mm breit) verfügt über eine sensationelle Haftkraft von 450 g/cm² und ist damit rund 4x stärker als herkömmliches Magnetband.

Magnetfolie zum Basteln, Beschriften und Markieren

Aus unseren Magnetfolien können Sie bunte Formen ausschneiden und diese z. B. auf Whiteboards im Rahmen von Präsentationen oder Ausbildungen anbringen. Oder Sie verwenden gleich farbige ausgestanzte Magnetsymbole. Mit unseren farbigen Magnetrahmen können Sie farblich codierte Statistiken und Prozessvorschriften geschützt auf eisernen Flächen befestigen.

<p>MS-W Verbotsschilder magnetisch verschiedene Verbotssymbole Gewicht: 65 g</p>	<p>Preis in EUR 1 St. 3,90/St. ab 3 St. 3,38/St. ab 10 St. 2,92/St. ab 20 St. 2,69/St. ab 40 St. 2,49/St.</p>	<p>Der große Vorteil an magnetischen Verbotsschildern: Sie können sie im Nu auf glatten, ferromagnetischen Oberflächen anbringen. Dank der elastischen Magnetfolie lassen sich die Schilder jederzeit mühelos und rückstandsfrei entfernen.</p>
<p>QMS-A4-STIC Magnet-Rahmen selbstklebend A4 zum Aufhängen von Hinweisen Format A4 Gewicht: 130 g</p>	<p>Preis in EUR 1 St. 5,33/St. ab 3 St. 4,66/St. ab 10 St. 4,07/St. ab 20 St. 3,78/St. ab 40 St. 3,53/St.</p>	<p>Die selbstklebenden Magnet-Rahmen im A4-Format kommen auf glatten, nicht magnetischen Oberflächen zum Einsatz. Informationen können Sie damit schnell aufhängen und nach Belieben austauschen.</p>
<p>QMS-A5-STIC Magnet-Rahmen selbstklebend A5 zum Aufhängen von Hinweisen Format A5 Gewicht: 92 g</p>	<p>Preis in EUR 1 St. 4,27/St. ab 3 St. 3,69/St. ab 10 St. 3,18/St. ab 20 St. 2,92/St. ab 40 St. 2,70/St.</p>	<p>Die selbstklebenden Magnet-Rahmen im A5-Format kommen auf glatten, nicht magnetischen Oberflächen zum Einsatz. Informationen können Sie damit schnell aufhängen und nach Belieben austauschen.</p>
<p>MS-100500MWB Whiteboardfolie magnetisch Rückseite magnetisch Rolle à 1 x 5 m kein Haftgrund für Magnete Gewicht: 8 kg</p>	<p>Preis in EUR 1 St. 149,90/St.</p>	<p>Mit dieser magnetischen Whiteboard-Folie können Sie eine eiserne Fläche im Handumdrehen in ein Whiteboard verwandeln. Dazu einfach die Magnetfolie auf die gewünschte Größe zuschneiden und am eisernen Gegenstück befestigen.</p>
<p>MS-A4 Farbige Magnetfolie zum Beschriften und Basteln Format A4 Gewicht: 230 g</p>	<p>Preis in EUR 1 St. 3,90/St. ab 3 St. 3,38/St. ab 10 St. 2,92/St. ab 20 St. 2,69/St. ab 40 St. 2,50/St.</p>	<p>Zum Beschriften, Basteln, Markieren - der Phantasie sind fast keine Grenzen gesetzt. Die Magnetfolien im Format A4 gibt es in 13 verschiedenen Farben. Die Folie ist 1 mm dick und lässt sich leicht zuschneiden und beschriften.</p>
<p>MS-A4-STIC Selbstklebende Magnetfolie Format A4 zum Zuschneiden & Aufkleben grau-schwarz Gewicht: 230 g</p>	<p>Preis in EUR 1 St. 4,00/St. ab 3 St. 3,47/St. ab 10 St. 3,00/St. ab 20 St. 2,77/St. ab 40 St. 2,56/St.</p>	<p>Die Magnetfolie im Format A4 mit selbstklebender Seite lässt sich passgenau zuschneiden und eignet sich zum Aufhängen von größeren Gegenständen, bei denen erhöhte Haftkraft gefragt ist.</p>
<p>NMS-A4-STIC Selbstklebende Magnetfolie Neodym mit extra-starker Haftkraft Format A4 Gewicht: 470 g</p>	<p>Preis in EUR 1 St. 73,95/St. ab 3 St. 66,77/St. ab 10 St. 60,36/St. ab 20 St. 57,24/St.</p>	<p>Selbstklebende Magnetfolie aus Neodym mit einer Haftkraft von 450 g/cm²</p>
<p>MIP-A4-01 Magnetpapier glänzend ideal für Fotomagnete bedruckbar mit Tintenstrahldrucker 10er-Set im A4-Format Gewicht: 500 g/Set</p>	<p>Preis in EUR 1 Set 12,99/Set</p>	<p>Mit diesem Magnetpapier (glänzend) können Sie Ihre Fotos im Handumdrehen in individuelle Kühlschrankschrankmagnete verwandeln: Papier mit Foto bedrucken, in die gewünschte Form schneiden, an einer Metallfront anbringen - fertig!</p>

MIP-A4-02 Magnetpapier matt ideal für Fotomagnete bedruckbar mit Tintenstrahldrucker 10er-Set im A4-Format Gewicht: 420 g/Set	Preis in EUR 1 Set 12,99/Set	Mit diesem Magnetpapier (matte Ausführung) können Sie Ihre Fotos im Handumdrehen in individuelle Kühlschrankschrankmagnete verwandeln: Papier mit Foto bedrucken, in die gewünschte Form schneiden, an einer Metallfront anbringen - fertig!
QMS-A4 Magnet-Rahmen A4 zum Aufhängen von Hinweisen für Whiteboards, Schränke etc. Gewicht: 100 g	Preis in EUR 1 St. 4,02/St. ab 3 St. 3,49/St. ab 10 St. 3,02/St. ab 20 St. 2,80/St. ab 40 St. 2,59/St.	Mit den Magnet-Rahmen können Einsatzpläne, Statistiken oder Hinweise im Format A4 flexibel und geschützt an Whiteboards oder anderen ferromagnetischen Oberflächen aufgehängt werden.
QMS-A5 Magnet-Rahmen A5 zum Aufhängen von Hinweisen für Whiteboards, Schränke etc. Gewicht: 69 g	Preis in EUR 1 St. 3,54/St. ab 3 St. 3,07/St. ab 10 St. 2,64/St. ab 20 St. 2,44/St. ab 40 St. 2,25/St.	Mit den Magnet-Rahmen können Einsatzpläne, Statistiken oder Hinweise im Format A5 flexibel und geschützt an Whiteboards oder anderen ferromagnetischen Oberflächen aufgehängt werden.

Takkis: Selbstklebende Magnetplättchen mit vielen Einsatzmöglichkeiten

<p>MS-TAKKI-03 Takkis 10 x 10 mm selbstklebende Magnetplättchen 160 Plättchen pro Bogen Gewicht: 60 g</p>	<p>Preis in EUR</p> <p>1 St. 3,60/St. ab 3 St. 3,03/St. ab 10 St. 2,51/St. ab 20 St. 2,26/St. ab 40 St. 2,04/St.</p>	<p>Takkis sind kleine eckige Magnetplättchen mit selbstklebender Rückseite. Mit ihnen können Sie Fotos, Karten, Zeichnungen etc. an eisernen Oberflächen befestigen. Wenn Sie ein Stück bestellen, erhalten Sie einen Bogen mit 160 Magnetplättchen in der Größe 10 x 10 mm.</p>
<p>MS-TAKKI-01 Takkis 20 x 20 mm selbstklebende Magnetplättchen 40 Plättchen pro Bogen Gewicht: 60 g</p>	<p>Preis in EUR</p> <p>1 St. 3,60/St. ab 3 St. 3,03/St. ab 10 St. 2,51/St. ab 20 St. 2,26/St. ab 40 St. 2,04/St.</p>	<p>Takkis sind kleine eckige Magnetplättchen mit selbstklebender Rückseite. Mit ihnen können Sie Fotos, Karten, Zeichnungen etc. an eisernen Oberflächen befestigen. Wenn Sie ein Stück bestellen, erhalten Sie einen Bogen mit 40 Magnetplättchen in der Größe 20 x 20 mm.</p>
<p>MS-TAKKI-02 Takkis 30 x 30 mm selbstklebende Magnetplättchen 20 Plättchen pro Bogen Gewicht: 70 g</p>	<p>Preis in EUR</p> <p>1 St. 3,60/St. ab 3 St. 3,03/St. ab 10 St. 2,51/St. ab 20 St. 2,26/St. ab 40 St. 2,04/St.</p>	<p>Takkis sind kleine eckige Magnetplättchen mit selbstklebender Rückseite. Mit ihnen können Sie Fotos, Karten, Zeichnungen etc. an eisernen Oberflächen befestigen. Wenn Sie ein Stück bestellen, erhalten Sie einen Bogen mit 20 Magnetplättchen in der Größe 30 x 30 mm.</p>
<p>MS-TAKKI-04 Takkis rund 10 mm selbstklebende Magnetplättchen 60 Plättchen pro Bogen Gewicht: 60 g</p>	<p>Preis in EUR</p> <p>1 St. 3,60/St. ab 3 St. 3,03/St. ab 10 St. 2,51/St. ab 20 St. 2,26/St. ab 40 St. 2,04/St.</p>	<p>Takkis sind kleine runde Magnetplättchen mit selbstklebender Rückseite. Mit ihnen können Sie Fotos, Karten, Zeichnungen etc. an eisernen Oberflächen befestigen. Wenn Sie ein Stück bestellen, erhalten Sie einen Bogen mit 60 runden Magnetplättchen mit 10 mm Durchmesser.</p>
<p>MS-TAKKI-05 Takkis rund 20 mm selbstklebende Magnetplättchen 24 Plättchen pro Bogen Gewicht: 60 g</p>	<p>Preis in EUR</p> <p>1 St. 3,60/St. ab 3 St. 3,03/St. ab 10 St. 2,51/St. ab 20 St. 2,26/St. ab 40 St. 2,04/St.</p>	<p>Takkis sind kleine runde Magnetplättchen mit selbstklebender Rückseite. Mit ihnen können Sie Fotos, Karten, Zeichnungen etc. an eisernen Oberflächen befestigen. Wenn Sie ein Stück bestellen, erhalten Sie einen Bogen mit 24 runden Magnetplättchen mit 20 mm Durchmesser.</p>

Magnetetiketten / Magnetschilder zum flexiblen Beschriften von Regalen und

Mit magnetischen C-Profilen können Sie Metall-Schränke, Lagerregale, Schubladen etc. flexibel und professionell beschriften. Diese praktischen magnetischen Etiketten werden mit Blanko-Einlagepapier und PVC-Schutzfolie geliefert.

<p>MIP-A4-03 Magnetschilder bedruckbar A4-Bögen mit vorperforierten Schildern bedruckbar mit Tintenstrahldrucker zum Beschriften von Metallregalen, Whiteboards, etc. Gewicht: 470 g</p>	<p>Preis in EUR 1 St. 29,90/St.</p>	<p>Bedruckbare Magnetschilder der Marke Avery Zweckform. Die Schilder lassen sich mit Inkjet Druckern bedrucken und im Anschluss dank der Perforierung leicht voneinander abtrennen.</p>
<p>CP-40100 Magnetetiketten 100 x 40 mm magnetische C-Profile bedruckbar mit Tintenstrahl- und Laserdrucker zum Beschriften von Metallregalen Gewicht: 21 g</p>	<p>Preis in EUR 10 St. 0,65/St. ab 40 St. 0,53/St. ab 80 St. 0,49/St. ab 160 St. 0,44/St.</p>	<p>Mit diesen Magnetetiketten in der Größe 100 x 40 mm können Sie eiserne Schränke, Regale, Schubladen etc. sauber und flexibel beschriften.</p>
<p>CP-3080 Magnetetiketten 80 x 30 mm magnetische C-Profile bedruckbar mit Tintenstrahl- und Laserdrucker zum Beschriften von Metallregalen Gewicht: 12 g</p>	<p>Preis in EUR 10 St. 0,48/St. ab 40 St. 0,39/St. ab 80 St. 0,35/St. ab 160 St. 0,32/St.</p>	<p>Mit diesen Magnetetiketten in der Größe 80 x 30 mm können Sie eiserne Schränke, Regale, Schubladen etc. sauber und flexibel beschriften.</p>
<p>CP-2060 Magnetetiketten 60 x 20 mm magnetische C-Profile bedruckbar mit Tintenstrahl- und Laserdrucker zum Beschriften von Metallregalen Gewicht: 6 g</p>	<p>Preis in EUR 10 St. 0,37/St. ab 40 St. 0,30/St. ab 80 St. 0,27/St. ab 160 St. 0,25/St.</p>	<p>Mit diesen Magnetetiketten in der Größe 60 x 20 mm können Sie eiserne Schränke, Regale, Schubladen etc. sauber und flexibel beschriften.</p>
<p>CP-1040 Magnetetiketten 40 x 10 mm magnetische C-Profile bedruckbar mit Tintenstrahl- und Laserdrucker zum Beschriften von Metallregalen Gewicht: 2 g</p>	<p>Preis in EUR 10 St. 0,26/St. ab 40 St. 0,21/St. ab 80 St. 0,19/St. ab 160 St. 0,17/St.</p>	<p>Mit diesen Magnetetiketten in der Größe 40 x 10 mm können Sie eiserne Schränke, Regale, Schubladen etc. sauber und flexibel beschriften.</p>
<p>BA-015LN Buchstaben & Zahlen magnetisch zum Beschriften von Metallregalen 2-teiliges Set 120 Zeichen pro A4-Bogen Gewicht: 510 g/Set</p>	<p>Preis in EUR 1 Set 14,99/Set ab 3 Sets 12,82/Set ab 10 Sets 10,87/Set ab 20 Sets 9,93/Set</p>	<p>Sets mit heraustrennbaren Magnetbuchstaben oder Magnetzahlen (je zwei A4-Bögen). Die schwarzen Zeichen auf weißen Hintergrund eignen sich bestens für den Einsatz auf Whiteboards, Magnettafeln oder zur Beschriftung von Metall-Regalen.</p>
<p>BA-022 Wochentagmagnete zum Organisieren und Planen 2-teiliges Set 56 Magnete pro A5-Bogen Gewicht: 240 g/Set</p>	<p>Preis in EUR 1 Set 4,99/Set ab 3 Sets 4,34/Set ab 10 Sets 3,75/Set ab 20 Sets 3,46/Set ab 40 Sets 3,21/Set</p>	<p>In einem Set sind zwei A5-Bögen mit je 56 Wochentagmagnete enthalten. Jeder Bogen enthält 28 Magnettäfelchen mit ausgeschriebenen Tagen und 28 mit Abkürzungen der Tage. Ideal für Planungstabellen.</p>
<p>BA-023 Monatsmagnete zum Organisieren und Planen 2-teiliges Set 60 Magnete pro A5-Bogen Gewicht: 240 g/Set</p>	<p>Preis in EUR 1 Set 4,99/Set ab 3 Sets 4,34/Set ab 10 Sets 3,75/Set ab 20 Sets 3,46/Set ab 40 Sets 3,21/Set</p>	<p>In einem Set sind zwei A5-Bögen mit je 60 Monatsmagneten enthalten. Jeder Bogen enthält 30 Magnettäfelchen mit ausgeschriebenen Monaten und 30 mit abgekürzten Monaten. Ideal für Planungstabellen.</p>

CP-INLAY

Etiketten-Ersatzpapier
Blanko Einlage für
Magnetetiketten
10 Blatt pro Packung
Gewicht: 75 g/Set

		Preis in EUR
	1 Set	8,05/Set
ab	3 Sets	7,06/Set
ab	10 Sets	6,17/Set
ab	20 Sets	5,74/Set
ab	40 Sets	5,35/Set

Diese perforierten A4-Bogen enthalten Etiketten, die genau in unsere magnetischen Etikettenhalter passen. Die Bogen lassen sich in handelsüblichen Druckern verwenden.

Büro- und Pinnwandmagnete: perfekter Halt auf Whiteboard und Magnettafel

Diese starken Büromagnete aus Neodym eignen sich perfekt für Whiteboards, Magnetwände und Schultafeln. Die haften ein Vielfaches stärker als herkömmliche Büromagnete aus Ferrit.

Auf Glas-Magnettafeln hingegen haften je nach Glasdicke nur bestimmte Sorten Büromagnete.

<p>M-95 Scheibenmagnete mit Silikon-Mantel beidseitig haftend 10er-Set, Ø 18 mm farbig assortiert Gewicht: 76 g/Set Haftkraft: ca. 800 g</p>	<p>Preis in EUR 1 Set 23,68/Set</p>	<p>10 Stück im Set, farbig assortiert (je 2x blau, gelb, grau, grün, orange). Gut zum Greifen, mit Silikon ummantelt.</p>
<p>M-98 Kugelmagnete mit Silikon-Mantel 4er-Set Ø 12 mm Gewicht: 45 g/Set Haftkraft: ca. 600 g</p>	<p>Preis in EUR 1 Set 11,25/Set</p>	<p>Diese blauen Kugelmagnete sind mit Silikon ummantelt und lassen sich daher besonders gut greifen. Sie eignen sich bestens für den Einsatz an Whiteboards, Magnettafeln und Glas-Memoboards.</p>
<p>M-OF-S08 Griffmagnete mit Metallgehäuse Büromagnete Neodym mit gerilltem Griff Gewicht: 6 g Haftkraft: ca. 1,5 kg</p>	<p>Preis in EUR 10 St. 2,27/St.</p>	<p>Neodym-Griffmagnete mit Metallgehäuse. Die Rillen am Griff sorgen dafür, dass sich diese Magnete besonders gut von ferromagnetischen Oberflächen lösen lassen.</p>
<p>M-OF-W08 Büromagnete mit Metallgehäuse Neodym-Magnete Kantenlänge 8 mm Gewicht: 4 g Haftkraft: ca. 1,5 kg</p>	<p>Preis in EUR 10 St. 2,14/St.</p>	<p>In diesem glänzenden Metallgehäuse versteckt sich ein kleiner aber starker Neodym-Magnet.</p>
<p>M-PC Tafelmagnete zylindrisch Neodym-Magnete mit Kunststoffkappe Ø 14 mm in verschiedenen Farben Gewicht: 7,7 g Haftkraft: ca. 3,9 kg</p>	<p>Preis in EUR 5 St. 1,99/St. ab 15 St. 1,79/St. ab 40 St. 1,64/St. ab 80 St. 1,54/St.</p>	<p>Ideal für den Einsatz auf Glas-Magnettafeln, Whiteboards, Wandtafeln oder mit Magnetfarbe gestrichenen Wänden - halten selbst auf glatten Oberflächen einiges.</p>
<p>M-OF-RD30 Tafelmagnete aus Ferrit Set mit 10 Büromagneten Ø 30 mm in verschiedenen Farben Gewicht: 14 g/Set</p>	<p>Preis in EUR 1 Set 4,99/Set</p>	<p>Klassischer Ferrit-Tafelmagnet, der sich dank seiner Kunststoff-Kappe leicht greifen lässt und in unterschiedlichen Farben erhältlich ist.</p>
<p>M-OF-P17 Griffmagnete mit Öse starke Büromagnete Neodym plastifiziert in verschiedenen Farben Gewicht: 7 g Haftkraft: ca. 3 kg</p>	<p>Preis in EUR 10 St. 1,45/St.</p>	<p>Dieser plastifizierte Griffmagnet ist dank des oben breiter werdenden Griffes richtig handlich in der Anwendung.</p>
<p>M-PIN Magnetpins „Player“ Pinnwand-Magnete in Form einer Spielfigur, Ø 12,5 mm 10er-Set in verschiedenen Farben Gewicht: 28 g/Set Haftkraft: ca. 1,6 kg</p>	<p>Preis in EUR 1 Set 13,80/Set ab 3 Sets 11,92/Set ab 10 Sets 10,24/Set ab 20 Sets 9,42/Set</p>	<p>Sehr starker Haftmagnet mit praktischem Griff, hält problemlos zehn Blatt A4 fest. In verschiedenen Farben. Set aus 10 Stück.</p>

<p>M-81 Fähnchen-Magnete zum Präsentieren und Organisieren bunt sortiert 6er-Set Gewicht: 8,5 g/Set</p>	<p>Preis in EUR 1 Set 9,99/Set</p>	<p>Fähnchen-Magnete, die durch den leicht abnehmbarem Magnet-Schaft auch für den Einsatz auf Pinnwänden geeignet sind.</p>
<p>BX-RD20 Büromagnete „Boston Xtra Mini " rund Pinnwand-Magnete Neodym Ø 20 mm, 10er-Set in verschiedenen Farben Gewicht: 49 g/Set Haftkraft: ca. 1,5 kg</p>	<p>Preis in EUR 1 Set 11,23/Set ab 3 Sets 9,85/Set ab 10 Sets 8,63/Set ab 20 Sets 8,03/Set ab 40 Sets 7,50/Set</p>	<p>Ein kleiner, unaufdringlicher Magnet aus Kunststoff, der trotz seiner geringen Größe stärker ist als viele große Magnete.</p>
<p>M-OF-BRD25 Tafelmagnete rund Neodym-Magnete mit Kunststoffkappe beidseitig haftend, Ø 25 mm in verschiedenen Farben Gewicht: 12 g Haftkraft: ca. 1,5 kg</p>	<p>Preis in EUR 5 St. 1,39/St.</p>	<p>Diese transparenten Tafelmagnete aus Neodym wurden speziell für Glas-Memoboards hergestellt. Aber auch auf Whiteboards und Magnettafeln kommen die bunten Magnete gut zur Geltung. Die Tafelmagnete lassen sich beidseitig anbringen.</p>
<p>BX-RD30 Büromagnete „Boston Xtra " rund Pinnwand-Magnete Neodym Ø 32,6 mm, 5er-Set in verschiedenen Farben Gewicht: 54 g/Set Haftkraft: ca. 1,5 kg</p>	<p>Preis in EUR 1 Set 8,66/Set ab 3 Sets 7,53/Set ab 10 Sets 6,51/Set ab 20 Sets 6,02/Set ab 40 Sets 5,58/Set</p>	<p>Ein Büromagnet, der stark und schön ist! Der Whiteboard-Magnet Boston Xtra rund enthält einen Supermagneten und ist deshalb zwei- bis dreimal so stark wie ein handelsüblicher Ferrit-Büromagnet.</p>
<p>BX-RD30-BULK Büromagnete „Boston Xtra " rund 25 Stück Pinnwand-Magnete Neodym Ø 32,6 mm, 25er-Set in verschiedenen Farben Gewicht: 160 g/Set Haftkraft: ca. 1,5 kg</p>	<p>Preis in EUR 1 Set 34,42/Set ab 3 Sets 30,30/Set ab 10 Sets 26,62/Set</p>	<p>BX-RD30 in einer Schachtel zu 25 Stück.</p>
<p>BX-TR30 Büromagnete „Boston Xtra " dreieckig Pinnwand-Magnete Neodym 5er-Set in verschiedenen Farben Gewicht: 54 g/Set Haftkraft: ca. 1,5 kg</p>	<p>Preis in EUR 1 Set 8,66/Set ab 3 Sets 7,53/Set ab 10 Sets 6,51/Set ab 20 Sets 6,02/Set ab 40 Sets 5,58/Set</p>	<p>Ein Büromagnet, der stark und schön ist! Der Whiteboard-Magnet Boston Xtra in Dreieck-Form enthält einen Supermagneten und ist deshalb zwei- bis dreimal so stark wie ein handelsüblicher Ferrit- Büromagnet.</p>
<p>BX-TR30-BULK Büromagnete „Boston Xtra " dreieckig 25 Stück Pinnwand-Magnete Neodym 25er-Set in verschiedenen Farben Gewicht: 160 g/Set Haftkraft: ca. 1,5 kg</p>	<p>Preis in EUR 1 Set 34,42/Set ab 3 Sets 30,30/Set ab 10 Sets 26,62/Set</p>	<p>BX-TR30 in einer Schachtel zu 25 Stück.</p>
<p>BX-SQ30 Büromagnete „Boston Xtra " viereckig Pinnwand-Magnete Neodym 5er-Set in verschiedenen Farben Gewicht: 54 g/Set Haftkraft: ca. 1,5 kg</p>	<p>Preis in EUR 1 Set 8,66/Set ab 3 Sets 7,53/Set ab 10 Sets 6,51/Set ab 20 Sets 6,02/Set ab 40 Sets 5,58/Set</p>	<p>Ein Büromagnet, der stark und schön ist! Der Whiteboard-Magnet Boston Xtra viereckig enthält einen Supermagneten und ist deshalb zwei- bis dreimal so stark wie ein handelsüblicher Ferrit-Büromagnet.</p>
<p>BX-SQ30-BULK Büromagnete „Boston Xtra " viereckig 25 Stück Pinnwand-Magnete Neodym 25er-Set in verschiedenen Farben Gewicht: 170 g/Set Haftkraft: ca. 1,5 kg</p>	<p>Preis in EUR 1 Set 34,42/Set ab 3 Sets 30,30/Set ab 10 Sets 26,62/Set</p>	<p>BX-SQ30 in einer Schachtel zu 25 Stück.</p>

<p>PBM-12 Büromagnete „Steel 12“ Neodym-Magnete im Stahltopf Ø 12 mm Gewicht: 5 g Haftkraft: ca. 1,5 kg</p>	<p>Preis in EUR</p> <p>5 St. 1,26/St.</p> <p>ab 15 St. 1,09/St.</p> <p>ab 40 St. 0,97/St.</p> <p>ab 80 St. 0,90/St.</p>	<p>Der kleinste der Stahl-Büromagnete. Ein edles Teil für wenig Geld.</p>
<p>PBM-22 Büromagnete „Steel 22“ Neodym-Magnete im Stahltopf Ø 22 mm Gewicht: 20 g Haftkraft: ca. 4 kg</p>	<p>Preis in EUR</p> <p>5 St. 1,82/St.</p> <p>ab 15 St. 1,59/St.</p> <p>ab 40 St. 1,42/St.</p> <p>ab 80 St. 1,32/St.</p>	<p>Außergewöhnlich starker und formschöner Büromagnet aus Stahl. Die Oberfläche ist vernickelt und gebürstet.</p>
<p>PBM-25 Büromagnete „Steel 25“ Neodym-Magnete im Stahltopf Ø 25 mm Gewicht: 27 g Haftkraft: ca. 8 kg</p>	<p>Preis in EUR</p> <p>5 St. 2,05/St.</p> <p>ab 15 St. 1,80/St.</p> <p>ab 40 St. 1,61/St.</p> <p>ab 80 St. 1,50/St.</p>	<p>Der größere und ältere Bruder des Steel 22. Mit seinen 8 kg Haftkraft lässt er sich definitiv nicht mehr ganz so leicht von einem Stück Metall entfernen.</p>
<p>PBM-30 Büromagnete „Steel 30“ Neodym-Magnete im Stahltopf Ø 30 mm Gewicht: 40 g Haftkraft: ca. 12 kg</p>	<p>Preis in EUR</p> <p>1 St. 3,44/St.</p> <p>ab 3 St. 2,99/St.</p> <p>ab 10 St. 2,59/St.</p> <p>ab 20 St. 2,40/St.</p> <p>ab 40 St. 2,23/St.</p>	<p>Diese XXL-Ausgabe mit über 10 kg Haftkraft eignet sich außer für Finger-Krafttraining auch optimal für überfurnierte Metallbleche und dergleichen.</p>
<p>M-52 Kegelmagnete „Mini-Max“ silberfarben starke Büromagnete Neodym 4er-Set Gewicht: 45 g/Set Haftkraft: ca. 3,9 kg</p>	<p>Preis in EUR</p> <p>1 Set 13,97/Set</p>	<p>Diese silbernen Magnete mit Griff überzeugen durch ihre beeindruckende Haftkraft, liegen angenehm in der Hand und sehen sehr edel aus. Perfekt für den Einsatz im Büro oder als praktisches und schönes Geschenk.</p>
<p>M-92 Kegelmagnete „Mini-Max“ goldfarben starke Büromagnete Neodym 4er-Set Gewicht: 45 g/Set Haftkraft: ca. 3,9 kg</p>	<p>Preis in EUR</p> <p>1 Set 13,97/Set</p>	<p>Diese goldfarbenen Magnete mit Griff überzeugen durch ihre beeindruckende Haftkraft, liegen angenehm in der Hand und sehen sehr edel aus. Perfekt für den Einsatz im Büro oder als praktisches und schönes Geschenk.</p>
<p>M-99 Kegelmagnete „Mini-Max“ silberblau starke Büromagnete Neodym 4er-Set Gewicht: 45 g/Set Haftkraft: ca. 3,9 kg</p>	<p>Preis in EUR</p> <p>1 Set 13,97/Set</p>	<p>Die beliebten Mini-Max Büromagnete gibt es nun in einer frischen silberblauen Farbvariante. Dank Griff liegen sie gut in der Hand und verfügen zudem über eine beeindruckende Haftkraft.</p>
<p>M-51 Kegelmagnete „The Boss“ starke Büromagnete Neodym 3er-Set Gewicht: 140 g/Set Haftkraft: ca. 7 kg</p>	<p>Preis in EUR</p> <p>1 Set 16,07/Set</p>	<p>Diese Kegelmagnete überzeugen durch ihre beeindruckende Haftkraft von 7 kg, liegen angenehm in der Hand und sehen sehr edel aus. Perfekt für den Einsatz im Büro oder als praktisches und schönes Geschenk.</p>
<p>M-97 Magnet-Schlüsselanhänger starke Neodym-Magnete mit Schlüsselring 3er-Set Gewicht: 53 g/Set Haftkraft: ca. 200 g</p>	<p>Preis in EUR</p> <p>1 Set 11,99/Set</p>	<p>In jedem Schlüsselanhänger ist ein starker Magnet integriert, mit dem Ihre Schlüssel künftig an beinahe jeder metallischen Oberfläche haften. Ideal in Kombination mit Magnettafeln oder Magnetleisten.</p>

<p>M-20 Chef-Magnet klein exklusiver Büromagnet Neodym aus Aluminium Gewicht: 10 g Haftkraft: ca. 3,9 kg</p>	<p>Preis in EUR</p> <p>1 St. 7,89/St. ab 3 St. 7,16/St. ab 10 St. 6,50/St. ab 20 St. 6,19/St. ab 40 St. 5,90/St.</p>	<p>Der Griff ist aus einem Stück Aluminium gedreht und ein 12 x 6 mm Scheibenmagnet wurde hineingepresst. Dieser exklusive Magnet wird nur für uns von einer kleinen mechanischen Werkstätte in der Schweiz hergestellt.</p>
<p>M-21 Chef-Magnet groß exklusiver Büromagnet Neodym aus Aluminium Gewicht: 47 g Haftkraft: ca. 12 kg</p>	<p>Preis in EUR</p> <p>1 St. 13,87/St. ab 3 St. 12,65/St. ab 10 St. 11,57/St. ab 20 St. 11,05/St. ab 40 St. 10,58/St.</p>	<p>Der Mercedes Maybach unter den Büromagneten! 12 kg Haftkraft - damit heften Sie 50 Blatt A4 an die Wand!</p>
<p>M-DOTS Magnetpins rund 10 Stück pro Set Ø 13 mm 10 verschiedene Farben Gewicht: 50 g/Set Haftkraft: ca. 2,7 kg</p>	<p>Preis in EUR</p> <p>1 Set 9,99/Set</p>	<p>Kunterbunt gemischte Pinnwand-Magnete in zehn kräftigen Farben. Durch den starken, eingelassenen Neodym-Magneten ideal geeignet für Büro, Werkstatt oder daheim.</p>
<p>SALE-110 Büro-Icons quadratisch verschiedene Motive 6er-Set Gewicht: 39 g/Set</p>	<p>Preis in EUR</p> <p>1 Set 3,90/Set</p>	<p>Transparente Magnete mit bunten Symbolen für den täglichen Einsatz auf dem Whiteboard im Büro. Im Set enthalten sind sechs Symbole: Telefon, Brief, Glühbirne, Ausrufezeichen, Wecker und Häkchen.</p>

Bürozubehör: praktische Helfer für Büro und Schreibtisch

Hier finden Sie dekorative Artikel, mit denen Sie Ihren Schreibtisch oder Büro-Alltag aufpeppen können: Elegante und originelle Büroklammerhalter, Briefbeschwerer, Stifteköcher und Brieföffner. Manche der aufgeführten Artikel sind nicht magnetisch - dies erwähnen wir jeweils in der Artikelbeschreibung.

M-MLY-13 Foldback-Klammern „mauly“ 13 mm aus Metall 12er-Set keine Magnete! Gewicht: 110 g/Set	Preis in EUR 1 Set 1,65/Set	Foldback-Klammern aus rostbeständigem Federstahl. Damit können Sie 130 Blätter mit einem Papiergewicht von 80 g/m ² festklemmen. In einem Set sind 12 Klammern enthalten.
M-MLY-19 Foldback-Klammern „mauly“ 19 mm aus Metall 12er-Set keine Magnete! Gewicht: 180 g/Set	Preis in EUR 1 Set 2,65/Set	Große Foldback-Klammern aus rostbeständigem Federstahl. Damit können Sie 190 Blätter mit einem Papiergewicht von 80 g/m ² festklemmen. In einem Set sind 12 Klammern enthalten.
M-85 Briefklemmer 95 mm aus Metall, schwarz 2er-Set keine Magnete! Gewicht: 80 g/Set	Preis in EUR 1 Set 10,66/Set	Praktische Aktenklammern mit vielen positiven Eigenschaften: Nahezu unzerstörbar, leistungsstark, verwindungssteif und universell einsetzbar. Ideal zum Aufbewahren, Erinnern, Binden, Pressen oder Kleben von Briefen, Dokumenten, Akten und Notizen.
M-87 Briefklemmer 50 mm aus Metall, silberfarben 10er-Set keine Magnete! Gewicht: 80 g/Set	Preis in EUR 1 Set 6,20/Set	Praktische Dokumentenklammern mit vielen positiven Eigenschaften: robust, stark und universell einsetzbar. Ideal zum Aufbewahren, Erinnern, Binden, Pressen oder Kleben von Briefen, Dokumenten, Akten und Notizen.
M-CLIP Büroklammerspender magnetisch mit starkem Zentralmagnet aus Kunststoff in verschiedenen Farben Gewicht: 90 g	Preis in EUR 1 St. 8,21/St.	Dieser magnetische Büroklammerhalter fürs Büro oder den heimischen Schreibtisch sorgt dafür, dass Büroklammern immer griffbereit sind. Er besteht aus bruchsicherem Kunststoff und ist in neun verschiedenen Farben erhältlich.
BA-013 Magnetklammern MAUL selbstklebend 10er-Set Gewicht: 190 g/Set	Preis in EUR 1 Set 26,78/Set	Selbstklebende Magnetclips zum Anbringen von wichtigen Informationen, wie z. B. Zeichnungen. Die Vorlagen werden einfach in die Clips eingeschoben und schnappen automatisch fest - so können auch große Vorlagen von einer Person aufgehängt werden.
M-57 Büroklammern bunt 100 Stück pro Packung Gewicht: 48 g/Set	Preis in EUR 1 Set 1,98/Set ab 3 Sets 1,79/Set ab 10 Sets 1,62/Set	Hübsche kunststoffummantelte Büroklammern. Ideal als Zubehör zu unseren magnetischen Büroklammerhaltern.

Kühlschrankschrankmagnete – attraktive bunte & dekorative Magnete

Hier finden Sie attraktive bunte Magnete zum Verschönern und Verschenken in allen vorstellbaren Formen und Materialien. Die meisten eignen sich perfekt für den Einsatz am Kühlschrank oder am Fotoseil.

LIV-140 Trauffer Holztiere magnetisch handgemachte Kühlschrankschrankmagnete 4 verschiedene Tiere erhältlich Gewicht: 14 g	Preis in EUR 1 St. 13,42/St.	Auf der Rückseite jedes Holztieres ist ein kleiner aber starker Supermagnet von uns eingelassen. Das macht die Trauffer Tiere zu praktischen und dekorativen Kühlschrankmagneten.
LIV-141 Trauffer Holzkühe magnetisch handgemachte Kühlschrankschrankmagnete 2 verschiedene Kühe erhältlich Gewicht: 14 g	Preis in EUR 1 St. 11,35/St.	Die Kühe der Schweizer Traditionsmarke Trauffer haben Superkräfte bekommen! Auf der Rückseite jeder Holzkuh ist ein kleiner aber starker Supermagnet von uns eingelassen.
LIV-151 Kühlschrankschrankmagnete „Brass“ in Kugelform 4er-Set, goldfarben Gewicht: 52 g/Set	Preis in EUR 1 Set 8,99/Set	Die Dekomagnete "Brass" in Kugelform setzen dank ihrer goldenen Farbe stylische Akzente und sorgen für einen modernen Look.
SALE-122 Dekomagnete „ZEN“ Stein-Magnete aus Glas 4er-Set Gewicht: 46 g/Set	Preis in EUR 1 Set 4,99/Set	Im 4er-Set sind Stein-Magnete in den Pastellfarben Blau, Türkis, Orange und Weiß enthalten.
SALE-123 Kugelfisch-Magnete Kühlschrankschrankmagnete in Fisch-Form 5er-Set Gewicht: 72 g/Set	Preis in EUR 1 Set 4,99/Set	Im 5er-Set sind zwei Kugelfische in rosa und je einer in grün, gelb und blau enthalten.
SALE-128 Eichhörnchen-Magnete Kühlschrankschrankmagnete in Eichhörnchen-Form 5er-Set Gewicht: 67 g/Set	Preis in EUR 1 Set 4,99/Set	Diese fröhliche Eichhörnchen-Truppe freut sich auf den Einsatz auf Kühlschrankschrankmagneten und Magnettafeln. Dort achten sie darauf, dass Ihre Notizen und Fotos bleiben, wo sie hingehören.
LIV-117 Smiley-Magnet „Girl“ plastifiziert, gelb Gewicht: 9 g	Preis in EUR 1 St. 1,00/St.	Niedlicher Smiley-Magnet, der in jedem Raum gute Stimmung verbreitet.
LIV-118 Glasmagnete Rettungsfahrzeuge handgemachte Kühlschrankschrankmagnete 3er-Set Gewicht: 18 g/Set	Preis in EUR 1 Set 11,55/Set	Hübsche Glasmagnete mit Berufsfahrzeug-Motiven. Handgemacht in der Schweiz.

LIV-119 Glasmagnete Glücksbringer handgemachte Kühlschrankschrankmagnete 3er-Set Gewicht: 18 g/Set	Preis in EUR 1 Set 11,55/Set	Hübsche Glasmagnete mit Glücksbringer-Motiven. Handgemacht in der Schweiz.
LIV-120 Glasmagnete Kulttiere handgemachte Kühlschrankschrankmagnete 3er-Set Gewicht: 18 g/Set	Preis in EUR 1 Set 11,55/Set	Dekorative Glasmagnete mit handgemalten Kulttier- Motiven - Jedes Stück ein Unikat.
LIV-128 Glasmagnete Ufertiere handgemachte Kühlschrankschrankmagnete 3er-Set Gewicht: 18 g/Set	Preis in EUR 1 Set 11,55/Set	Dekorative Glasmagnete mit handgemalten Ufertier- Motiven - Jedes Stück ein Unikat.
LIV-129 Glasmagnete Halloween handgemachte Kühlschrankschrankmagnete 3er-Set Gewicht: 18 g/Set	Preis in EUR 1 Set 11,55/Set	Dekorative Glasmagnete mit handgemalten Halloween- Motiven - Jedes Stück ein Unikat.
LIV-121 Glasmagnete Katzen handgemachte Kühlschrankschrankmagnete 3er-Set Gewicht: 18 g/Set	Preis in EUR 1 Set 11,55/Set	Dekorative Glasmagnete mit handgemalten Katzen- Motiven - Jedes Stück ein Unikat.
LIV-123 MagNICI magnetische Plüschtiere mit eingenähtem Magnet in jeder Pfote Gewicht: 22 g	Preis in EUR 1 St. 9,90/St.	Wer liebt sie nicht, die kultigen NICI Plüschtiere? Auch im supermagnete-Sortiment tummeln sich einige dieser pelzigen Vierbeiner – natürlich mit magnetischen Füßchen!
LIV-124 Smiley-Magnet „Boy“ plastifiziert, gelb Gewicht: 9 g	Preis in EUR 1 St. 1,00/St.	Fröhlicher Smiley-Magnet, der in jedem Raum gute Stimmung verbreitet.
LIV-110 Kühlschrankschrankmagnete „Crazy Brain“ in Gehirn-Form bunt sortiert 12er-Set Gewicht: 60 g/Set Haftkraft: ca. 1,8 kg	Preis in EUR 1 Set 12,00/Set	Kunststoff-Gehirne mit eingepresstem, starkem Neodym- Magneten im bunt gemischten 12er-Set.
LIV-111 Baustein-Magnete „Classic“ mit eingepressten Magneten bunt sortiert 14er-Set Gewicht: 27 g/Set	Preis in EUR 1 Set 11,00/Set	Bunte Bausteine in sieben kräftigen Farben mit eingepressten Neodym-Magneten.

<p>LIV-116 Baustein-Magnete „Candy“ mit eingepressten Magneten bunt sortiert 12er-Set Gewicht: 24 g/Set</p>	<p>Preis in EUR 1 Set 9,99/Set</p>	<p>Bunte Bausteine in sechs kräftigen Farben mit starken Neodym-Magneten auf der Rückseite.</p>
<p>SALE-106 Hunde-Magnete aus Kunststoff, samtig 5er-Set Gewicht: 30 g/Set</p>	<p>Preis in EUR 1 Set 4,99/Set</p>	<p>Originelle Hunde-Magnete in Pastell-Farben, die bestimmt auf jeder Magnetwand für die richtigen Highlights sorgen.</p>
<p>SALE-107 Teddy-Magnete aus Kunststoff, samtig 4er-Set Gewicht: 30 g/Set</p>	<p>Preis in EUR 1 Set 4,99/Set</p>	<p>Originelle Bären-Magnete in knalligen Farben, mit denen bestimmt auf jeder Magnetwand für die nötigen Highlights gesorgt wird.</p>
<p>LIV-95 Magnet-Plüschtiere mit eingnähtem Magnet in jeder Vorderpfote Gewicht: 20 g</p>	<p>Preis in EUR 1 St. 7,49/St.</p>	<p>Die fröhlich-flauschigen Tierchen haften dank starker Magnete in ihrem Innern am Kühlschrank oder der Magnetwand. 10 verschiedene Tiere stehen zur Auswahl.</p>
<p>LIV-44 Mini-Magnete „Steely“ 6 x 3 mm 10er-Set in verschiedenen Farben Gewicht: 24 g/Set Haftkraft: ca. 800 g</p>	<p>Preis in EUR 1 Set 9,99/Set</p>	<p>Manchmal ist weniger eben mehr: Getreu diesem Motto befestigen unsere winzigen Steely-Magnete Bilder und Dokumente auf eine sehr dezente und stilvolle Art. Die trendigen Farben bringen Pep auf Ihre Magnettafel und lenken doch nicht vom Wesentlichen ab.</p>
<p>LIV-83 Filzmagnet Glückskäfer handgemachter Dekomagnet aus Filz mit Glasperlen in verschiedenen Farben Gewicht: 9,5 g Haftkraft: ca. 600 g</p>	<p>Preis in EUR 1 St. 6,90/St. ab 3 St. 6,65/St.</p>	<p>In allen Farben des Regenbogens strahlt Ihnen hier das Glück entgegen. Die treudoof dreinschauenden Käfer werden in liebevoller Handarbeit in der Schweiz hergestellt und bestehen aus hochwertigem Wollfilz und aufgenähten Pailletten. Jedes Glücksstück ein Unikat!</p>
<p>LIV-51 Entchen-Magnete Kühlschrankschrankmagnete in Enten-Form 6er-Set Gewicht: 50 g/Set Haftkraft: ca. 450 g</p>	<p>Preis in EUR 1 Set 9,99/Set</p>	<p>Um sich an diesen knallbunten Mini-Badeenten zu erfreuen, brauchen Sie sich kein Bad einzulassen. Diese süßen Dekomagnete in Entenform sind nämlich dafür gemacht, farbenfrohe Akzente auf Ihre Magnettafel zu setzen.</p>
<p>LIV-114 Schweinchen-Magnete rosa Kühlschrankschrankmagnete in Schweinchen-Form 3x Vorder-, 3x Rückseite 6er-Set Gewicht: 68 g/Set</p>	<p>Preis in EUR 1 Set 9,99/Set</p>	<p>Fröhliche Schweinchen die nicht nur Glück bringen, sondern auch Notizen und Postkarten an Magnettafel oder Kühlschrank festhalten.</p>
<p>LIV-52 Schäferchen-Magnete Kühlschrankschrankmagnete in Form von Schäferchen 6er-Set Gewicht: 73 g/Set Haftkraft: ca. 550 g</p>	<p>Preis in EUR 1 Set 9,99/Set</p>	<p>Schäfer gesucht! Diese Herde Magnet-Schafe sucht jemanden, der sich ihrer annimmt. Können Sie etwa diesen treuherzigen Augen widerstehen?</p>

LIV-90 Dekomagnet „Red Heart“ rotes Herz aus Acryl mit Zirkonia inkl. Organzasäckchen Gewicht: 8 g Haftkraft: ca. 1,5 kg	Preis in EUR 1 St. 5,49/Set.	Nicht nur für den Valentinstag! Ein rotes Herz aus Acryl mit kleinem funkelnden Zirkoniastein oben rechts. Auf der Rückseite ist ein starker Neodym-Magnet 12 x 2 mm eingelassen, der jede Liebesbotschaft sicher festhält. Jedes Herz ist in einem silberfarbigen Stoffsäckchen verpackt und eignet sich somit ideal als Geschenk.
LIV-80 Dekomagnete „Sweetheart“ in Herzform 6er-Set Gewicht: 46 g/Set Haftkraft: ca. 500 g	Preis in EUR 1 Set 9,99/Set	Hübsche Metallmagnete in Herzform.
LIV-66 Pinguin-Magnete Kühlschrankschrankmagnete in Pinguin-Form 6er-Set Gewicht: 68 g/Set Haftkraft: ca. 500 g	Preis in EUR 1 Set 9,99/Set	Diese Pinguin-Magnete werden auf Ihrem Kühlschrank Ihre Notizen und Postkarten rutschfest in Szene setzen.
LIV-103 Mops-Magnete Kühlschrankschrankmagnete in Hunde-Form 5er-Set Gewicht: 57 g/Set Haftkraft: ca. 500 g	Preis in EUR 1 Set 9,99/Set	Süße Hunde-Magnete, die pflichtbewusst Notizen, Fotos, etc. an Ihrer Magnetwand bewachen.
LIV-115 Einhorn-Magnete Kühlschrankschrankmagnete in Einhorn-Form weiß-rosa 5er-Set Gewicht: 67 g/Set	Preis in EUR 1 Set 9,99/Set	Tolle Dekomagnete mit starken Neodym-Magneten die in typischer Einhorn-Manier unendlich viel Freude, Leichtigkeit, Freiheit und Liebe versprühen.
LIV-130 Flamingo-Magnete Kühlschrankschrankmagnete in Flamingo-Form 5er-Set Gewicht: 64 g/Set	Preis in EUR 1 Set 9,99/Set	Sie lieben Flamingos oder alles mit der Farbe Rosa? Dann haben wir die passenden Magnete für Sie. Die trendigen Wasservögel gibt es jetzt bei uns nämlich auch in Magnetform.
LIV-131 Kaktus-Magnete Kühlschrankschrankmagnete in Kaktus-Form 5er-Set Gewicht: 66 g/Set	Preis in EUR 1 Set 9,99/Set	Mit Kaktus-Magneten holen Sie sich die Trendpflanze auf originelle Art und Weise zu sich nach Hause. Das Tolle an den Magneten: Sie eignen sich für Pflanzenfreunde ebenso gut wie für Leute ohne grünen Daumen.
LIV-132 Schweinchen-Magnete goldfarben Kühlschrankschrankmagnete in Schweinchen-Form 5er-Set Gewicht: 42 g/Set	Preis in EUR 1 Set 9,99/Set	Diese goldfarbenen Schweinchen-Magnete machen sich glänzend auf allen ferromagnetischen Oberflächen und halten Notizen oder Postkarten an Ort und Stelle.
LIV-134 Lama-Magnete Kühlschrankschrankmagnete in Lama-Form 5er-Set Gewicht: 48 g/Set	Preis in EUR 1 Set 9,99/Set	Diese süßen Lama-Magnete mit ihren kleinen bunten Satteln machen einfach gute Laune und verschönern jede Kühlschranktür.

LIV-135 Igel-Magnete Kühlschrankschrankmagnete in Igel- Form 6er-Set Gewicht: 68 g/Set	Preis in EUR 1 Set 9,99/Set	Kleine magnetische Igelfamilie im 6er-Set. Am liebsten halten sie sich bei Notizen und Postkarten auf, denn da fühlen sie sich am wohlsten.
LIV-136 Mini-Weihnachtskugeln Dekomagnete rund 4er-Set Gewicht: 55 g/Set	Preis in EUR 1 Set 6,99/Set	Wer sagt, dass Weihnachtskugeln nur am Weihnachtsbaum gut aussehen? Unsere magnetischen Mini-Weihnachtskugeln in rot und grün sorgen für weihnachtliche Stimmung.
LIV-138 Schwarze Katzen-Magnete Kühlschrankschrankmagnete in Katzen-Form 5er-Set Gewicht: 41 g/Set	Preis in EUR 1 Set 9,99/Set	Diese verspielten schwarzen Katzen suchen ein neues Zuhause. Sie sind absolut pflegeleicht, haaren nicht und wachen erst noch sehr zuverlässig über Ihre Notizen und Bilder.
LIV-139 Glasmagnete Katzenkinder Dekomagnete mit Katzen- Motiven 4er-Set Gewicht: 120 g/Set	Preis in EUR 1 Set 9,99/Set	Die Katzenkinder-Magnete in schwarz-weiß bringen das Herz jedes Katzenfans zum schmelzen. Diesen kleinen flauschigen Pfötchen und den süßen Öhrchen kann man aber auch einfach nicht widerstehen.
LIV-142 Panda-Magnete Kühlschrankschrankmagnete in Panda-Form 5er-Set Gewicht: 63 g/Set	Preis in EUR 1 Set 9,99/Set	Die Magnet-Pandas machen es sich am liebsten auf metallischen Oberflächen gemütlich und hüten dort Fotos, Notizen und Postkarten. Verschickt werden die liebenswerten Bären im 5er-Set.
LIV-143 Kühlschrankschrankmagnete „Donkey“ in Esel-Form 5er-Set Gewicht: 65 g/Set	Preis in EUR 1 Set 9,99/Set	Diese süßen grauen Magnet-Eselchen aus Kunstharz sind alles andere als stur. Sie helfen Ihnen gerne dabei, Notizen und Fotos am Kühlschrank oder an Magnetleisten festzuhalten.
LIV-144 Pfötchen-Magnete Kühlschrankschrankmagnete in Pfötchen-Form 5er-Set Gewicht: 67 g/Set	Preis in EUR 1 Set 9,99/Set	Die bunten Pfötchen-Magnete machen sich wunderbar am Kühlschrank, an Magnettafeln oder Magnetleisten.
LIV-145 Kühlschrankschrankmagnete „Chicken“ in Hühnchen-Form 6er-Set Gewicht: 59 g/Set	Preis in EUR 1 Set 9,99/Set	Sind Mama Huhn und ihre 5 Küken nicht herzallerliebste? Die gefiederten Freunde machen es sich bevorzugt auf metallischen Oberflächen bequem und passen dort auf Ihre Postkarten, Fotos und Notizzettel auf.
LIV-146 Dekomagnete „Jewel“ in Juwelen-Form 5er-Set Gewicht: 64 g/Set	Preis in EUR 1 Set 9,99/Set	Anzahl pro Set: 5 Stück Hält am Whiteboard: 4 Blatt A4 Marke: Trendform Farbe: Transparent Durchmesser: 19 mm Höhe: 18 mm

LIV-125 Faultier-Magnete Kühlschrankschrankmagnete in Faultier-Form weiß-grau 4er-Set Gewicht: 73 g/Set	Preis in EUR 1 Set 9,99/Set	Diese freundlichen Faultiere muss man einfach mögen! Holen Sie sich die müden Pelztiere im 4er-Set und lassen sie das tun, was sie am besten können: faul rumhängen!
LIV-152 Kühlschrankschrankmagnete „Space“ in Astronauten-Form weiß 4er-Set Gewicht: 75 g/Set	Preis in EUR 1 Set 9,99/Set	Diese Astronauten werden nicht nur von der Erdanziehungskraft angezogen, sondern auch magnetisch von metallischen Oberflächen.
LIV-153 Kühlschrankschrankmagnete „Barry“ in Bernhardiner-Form weiß-braun 5er-Set Gewicht: 74 g/Set	Preis in EUR 1 Set 9,99/Set	Die niedlichen Bernhardiner mit ihren typischen Fässchen um den Hals beziehen ihr neues Daheim im 5er-Set.
LIV-154 Kühlschrankschrankmagnete „Kroko“ in Krokodil-Form grün 5er-Set Gewicht: 69 g/Set	Preis in EUR 1 Set 9,99/Set	Diese kleinen grünen Krokodil-Magnete schnappen nach Ihren Notizen und Fotos.
LIV-155 Kühlschrankschrankmagnete „Traffic“ in Auto-Form assortiert 5er-Set Gewicht: 77 g/Set	Preis in EUR 1 Set 9,99/Set	Total abgefahren! Das sind die farbenfrohen Auto-Magnete aus Kunstharz mit Neodym-Magnet auf der Unterseite auf jeden Fall.
LIV-156 Kühlschrankschrankmagnete „Camper“ in Camping-Van-Form assortiert 5er-Set Gewicht: 84 g/Set	Preis in EUR 1 Set 9,99/Set	Mit diesen Magneten in Form kleiner Camping-Vans können Sie Ihre Fotos und andere Urlaubserinnerungen besonders schön präsentieren.
LIV-127 Hippos dekorative Nilpferd-Magnete Vorder- und Hinterteil magnetisch 3er-Set Gewicht: 70 g/Set	Preis in EUR 1 Set 9,99/Set	Bunte, freundliche Flusspferde die einzeln zum Aufhängen von Fotos und Notizen an Magnet-Boards oder zweiteilig als Memohalter genutzt werden können.
LIV-104 Frosch-Magnete Kühlschrankschrankmagnete in Frosch-Form 5er-Set Gewicht: 57 g/Set Haftkraft: ca. 500 g	Preis in EUR 1 Set 9,99/Set	Vier Magnet-Frösche und ein Froschkönig die sich schon auf den Einsatz an Kühlschrank, Whiteboard oder Magnetwand freuen.
LIV-63 Eulen-Magnete Kühlschrankschrankmagnete in Eulen-Form 6er-Set Gewicht: 57 g/Set Haftkraft: ca. 500 g	Preis in EUR 1 Set 9,99/Set	Diese magnetischen Eulen haben ein wachsames Auge auf Ihre Termine am Kühlschrank oder dem Magnetbrett. Dank des starken Magneten auf der Rückseite können Sie den Eulen aber auch bis zu 7 Blatt A4 pro Tier zumuten.

<p>LIV-65 Kuh-Magnete Kühlschrankschrankmagnete in Kuh- Form 6er-Set Gewicht: 78 g/Set Haftkraft: ca. 500 g</p>	<p>Preis in EUR 1 Set 9,99/Set</p>	<p>Dem Blick dieser niedlichen Kühe kann man nur schwer widerstehen - uneingeschränkte Kaufempfehlung!</p>
<p>LIV-91 Dekomagnet „Diamond Cat“ weiße Katze aus Plexiglas mit Swarovski-Kristallen Gewicht: 15 g Haftkraft: ca. 1,5 kg</p>	<p>Preis in EUR 1 St. 21,95/St. ab 3 St. 19,95/St. ab 10 St. 18,95/St.</p>	<p>Das weiße Kätzchen glitzert dank weißer und farbiger Swarovski-Kristalle. Mittels der weltweit einzigartigen Technik von IMPLEXIONS werden edle Kristalle von SWAROVSKI® nahtlos und blasenfrei in hochwertiges Plexiglas® eingebettet. Die Katze ist ca. 42 x 47 mm groß.</p>
<p>LIV-92 Dekomagnet „Diamond Dog“ schwarzer Hund aus Plexiglas mit Swarovski-Kristallen Gewicht: 11 g Haftkraft: ca. 1,5 kg</p>	<p>Preis in EUR 1 St. 21,95/St. ab 3 St. 19,95/St. ab 10 St. 18,95/St.</p>	<p>Das kleine schwarze Hündchen mit farbigen Swarovski-Kristallen hat einen starken Magneten im Rücken. Mittels der weltweit einzigartigen Technik von IMPLEXIONS werden edle Kristalle von SWAROVSKI® nahtlos und blasenfrei in hochwertiges Plexiglas® eingebettet. Der Hund ist ca. 47 x 31 mm groß.</p>
<p>LIV-93 Dekomagnet „Diamond Rabbit“ weißer Hase aus Plexiglas mit Swarovski-Kristallen Gewicht: 16 g Haftkraft: ca. 1,5 kg</p>	<p>Preis in EUR 1 St. 21,95/St. ab 3 St. 19,95/St. ab 10 St. 18,95/St.</p>	<p>Das weiße Häschen mit den langen Ohren glitzert dank weißer und farbiger Swarovski-Kristalle. Mittels der weltweit einzigartigen Technik von IMPLEXIONS werden edle Kristalle von SWAROVSKI® nahtlos und blasenfrei in hochwertiges Plexiglas® eingebettet. Der Hase ist etwa 50 x 27 mm groß.</p>
<p>SALE-089 Kühlschrankschrankmagnete „Bunny“ in Häschenform 4er-Set Gewicht: 55 g/Set</p>	<p>Preis in EUR 1 Set 4,95/Set</p>	<p>Kawaii, würden hier wohl viele Japaner sagen: Süüüß! Nicht nur zu Ostern, sondern über das ganze Jahr hinweg ein herziger Hingucker am Kühlschrank.</p>
<p>SALE-090 Kühlschrankschrankmagnete „Honey“ in Bärchenform 4er-Set Gewicht: 27 g/Set</p>	<p>Preis in EUR 1 Set 4,95/Set</p>	<p>So süß, dass man am liebsten reinbeißen würde! Die Honigbären sind leider nicht aus Zucker, aber dafür halten sie auch länger.</p>
<p>SALE-109 Kühlschrankschrankmagnete „Fancy“ in Form von Sprechblasen 4er-Set Gewicht: 53 g/Set</p>	<p>Preis in EUR 1 Set 3,90/Set</p>	<p>Ein Magnet sagt mehr als tausend Worte: Vor allem mit diesen farbenfrohen Comic-Sprechblasen.</p>
<p>LIV-84 Filzmagnete „Teddys“ handgemachte Dekomagnete aus Filz mit Glasperlen 2er-Set Gewicht: 16 g/Set Haftkraft: ca. 600 g</p>	<p>Preis in EUR 1 Set 13,95/Set ab 3 Sets 13,15/Set</p>	<p>Magnetisches Bärenset: je ein Braun- und ein Eisbär aus Filz mit eingearbeitetem Magneten. In Handarbeit in der Schweiz hergestellt - jedes Stück ein Unikat!</p>
<p>LIV-88 Emoticons-Magnete Dekomagnete quadratisch 4er-Set Gewicht: 32 g/Set Haftkraft: ca. 650 g</p>	<p>Preis in EUR 1 Set 9,99/Set</p>	<p>Witzige kleine quadratische Magnete mit Emoticons. Ein winziger Magnet ist an der Rückseite der Symbole angebracht. Die Haftkraft ist dennoch beeindruckend: Ein einziger Magnet hält 8 Blatt A4 sicher am Whiteboard.</p>

LIV-105 Glasmagnete „Funimals“ mit lustigen Tiergesichtern 4er-Set Gewicht: 120 g/Set Haftkraft: ca. 400 g	Preis in EUR 1 Set 9,99/Set	Runde Glas-Magnete mit den freundlichen Gesichtern von vier unterschiedlichen Waldtieren.
SALE-092 Glasmagnete „Jardin“ mit Gartenmotiven 4er-Set Gewicht: 100 g/Set	Preis in EUR 1 Set 4,99/Set	Für alle Gartenfans haben wir wunderschöne Vintage-Magnete mit verschiedenen Motiven rund um's grüne Paradies.
SALE-093 Glasmagnete „America“ mit Amerika-Motiven 4er-Set Gewicht: 100 g/Set	Preis in EUR 1 Set 4,99/Set	Glasmagnete mit klassisch amerikanischen Vintage-Motiven in edlen, gedeckten Braun- und Blautönen.
SALE-094 Glasmagnete „Summer“ mit Sommer-Motiven 4er-Set Gewicht: 100 g/Set	Preis in EUR 1 Set 4,99/Set	Endlich Sommer! Zumindest, wenn man diese hübschen und fröhlichen Glasmagnete mit Sommer-Motiven daheim am Kühlschrank hat!
SALE-095 Glasmagnete „Bouquet“ mit Blumen-Motiven 4er-Set Gewicht: 100 g/Set	Preis in EUR 1 Set 4,99/Set	Süße Glasmagnete mit französischen Vintage Blumen-Motiven in knalligen Farben.
LIV-67 Vogel-Magnete Kühlschrankschrankmagnete in Vogel-Form 6er-Set Gewicht: 47 g/Set Haftkraft: ca. 500 g	Preis in EUR 1 Set 9,99/Set	Alle (Neon-)Vögel sind schon da! Sie verschönern Kühlschrank, Magnet-Pinnwand oder langweilige eiserne Oberflächen - und halten gleichzeitig bis zu 7 Blatt Papier sicher fest.
LIV-64 Katzen-Magnete Kühlschrankschrankmagnete in Katzen-Form 6er-Set Gewicht: 68 g/Set Haftkraft: ca. 500 g	Preis in EUR 1 Set 9,99/Set	Katzen bringen immer Glück, egal ob weiß, schwarz, oder grau! Praktischerweise halten diese süßen Weggefährten auch Ihre Notizen und Postkarten sicher auf jeder metallischen Unterlage fest.
LIV-81 Kühlschrankschrankmagnete „Kitty Cat“ in Katzenform 6er-Set Gewicht: 26 g/Set Haftkraft: ca. 500 g	Preis in EUR 1 Set 9,99/Set	6 niedliche runde Katzenmagnete. Die ideale Ergänzung zu Artikel FL-08 (Magnete sind identisch) - besonders, wenn dort Magnete abhanden gekommen sind.
LIV-68 Kleeblatt-Magnete Kühlschrankschrankmagnete in Kleeblatt-Form 4er-Set Gewicht: 27 g/Set Haftkraft: ca. 850 g	Preis in EUR 1 Set 9,99/Set	Statt tagelang auf der Wiese nach einem vierblättrigen Glücksbringer zu suchen, haben wir die elegante Lösung für Sie: magnetische Kleeblätter, die nicht welken und Ihre Botschaften und Notizen sicher festhalten.

LIV-73 Kühlschrankschrankmagnete Vintage-Schlüssel in Gebraucht-Optik 5er-Set Gewicht: 120 g/Set Haftkraft: ca. 300 g	Preis in EUR 1 Set 9,99/Set	Ein Schlüssel für jeden Anlass! Farblich unterschiedlich patiniert bringen sie den zeitgemäßen Vintage-Look auf Ihren Kühlschrank oder auf die Magnettafel.
LIV-74 Kühlschrankschrankmagnete Vintage-Käfer in Gebraucht-Optik 5er-Set Gewicht: 190 g/Set	Preis in EUR 1 Set 9,99/Set	Für Käferfreunde mit einem Flair für Bling bling und Vintage. Diese großen, glitzernden Skarabäen hinterlassen einen blendenden Eindruck und fallen garantiert auf!
SALE-103 Kühlschrankschrankmagnete „Ornament Birds“ in Gebraucht-Optik 6er-Set Gewicht: 190 g/Set	Preis in EUR 1 Set 4,99/Set	Vogel-Magnete aus handbemaltem Zinn im trendigen Vintage-Look.
SALE-105 Kühlschrankschrankmagnete „Beetle in Glass“ in Gebraucht-Optik 2er-Set Gewicht: 62 g/Set	Preis in EUR 1 Set 4,99/Set	Käfer-Magnete aus handbemaltem Zinn im trendigen Vintage-Look.
LIV-97 Beton-Magnete in drei verschiedenen Formen 4er-Set Gewicht: 50 g/Set Haftkraft: ca. 400 g	Preis in EUR 1 Set 9,99/Set	Dekorative Magnete aus echtem Beton, die in Ihrem Wohn- oder Arbeitsraum einen tollen Eindruck hinterlassen.
LIV-75 Kreidetafeln mini Kühlschrankschrankmagnete zum Beschriften in Gebraucht-Optik 5er-Set Gewicht: 320 g/Set Haftkraft: ca. 650 g	Preis in EUR 1 Set 9,99/Set	Kleiner Kommentar gefällig? Mit den magnetischen beschriftbaren Sprechblasen können Sie kleine Botschaften auf Kühlschrank und Magnettafel hinterlassen.
LIV-77 Menschen-Ausmalbilder magnetisch Kühlschrankschrankmagnete zum Bemalen 5er-Set Gewicht: 47 g/Set Haftkraft: ca. 700 g	Preis in EUR 1 Set 4,99/Set	Plötzlich diese Ruhe ... woher das nur kommt? Aha: die Kinder sind am Malen! Die Kühlschrankmagnete zum Selber bemalen kommen so gut an, dass für eine halbe Stunde kein Mucks zu hören ist ...
LIV-58 Clownfisch-Magnete Kühlschrankschrankmagnete in Fisch-Form 6er-Set Gewicht: 53 g/Set Haftkraft: ca. 550 g	Preis in EUR 1 Set 9,99/Set	Nemo und seine Freunde suchen ein neues Zuhause. Die Magnetfischlein bevorzugen dabei weder ein Riff noch eine Lagune, sondern einfach einen metallischen Untergrund.
LIV-85 Dinosaurier-Magnete Kühlschrankschrankmagnete in Dinosaurier-Form 4er-Set Gewicht: 44 g/Set Haftkraft: ca. 400 g	Preis in EUR 1 Set 9,99/Set	Diese Dinos sind aber mal so richtig edel! Triceratops & Co begeistern mit ihrem dunkel glänzendem Finish und filigranen Details nicht nur die jungen Dinosaurierfans.

<p>LIV-86 Bärchen-Magnete Kühlschrankschrankmagnete in Bärchen-Form 6er-Set Gewicht: 65 g/Set Haftkraft: ca. 400 g</p>	<p>Preis in EUR 1 Set 9,99/Set</p>	<p>Für alle Teddybärenfans! Sechs niedliche Magnetbären in drei verschiedenen Farben passen an Ihrem Kühlschrank auf die aktuelle Einkaufsliste auf.</p>
<p>LIV-87 Gecko-Magnete Kühlschrankschrankmagnete in Gecko-Form 6er-Set Gewicht: 66 g/Set Haftkraft: ca. 400 g</p>	<p>Preis in EUR 1 Set 9,99/Set</p>	<p>Zum Glück sind unsere Gecko-Magnete nicht so schreckhaft wie die echten Tierchen und nehmen ihre Aufgabe als Notizhalter ernst.</p>
<p>LIV-62 Schweinchen-Magnete bunt Kühlschrankschrankmagnete in Schweinchen-Form 6er-Set Gewicht: 57 g/Set Haftkraft: ca. 500 g</p>	<p>Preis in EUR 1 Set 9,99/Set</p>	<p>Schwein gehabt! Diese putzigen Magnetschweinchen haben uns zu unserem Glück (bzw. in unserem Sortiment) gerade noch gefehlt. Dank ihrer knalligen Farben sind sie der Hingucker an jedem Magnetbrett oder Kühlschrank.</p>
<p>LIV-53 Marienkäfer-Magnete Kühlschrankschrankmagnete in Marienkäfer-Form 6er-Set Gewicht: 49 g/Set Haftkraft: ca. 450 g</p>	<p>Preis in EUR 1 Set 9,99/Set</p>	<p>Diese putzigen Marienkäfer aus Kunstharz verbreiten als Glücksboten gute Stimmung und leisten Ihnen dazu noch gute Dienste als Magnete.</p>
<p>LIV-57 Schmetterlings-Magnete Kühlschrankschrankmagnete in Schmetterlings-Form 4er-Set Gewicht: 56 g/Set Haftkraft: ca. 600 g</p>	<p>Preis in EUR 1 Set 9,99/Set</p>	<p>Egal zu welcher Jahreszeit; diese farbenfrohen Metallschmetterlinge zaubern Frühlingsgefühle und gute Laune auf Ihre Magnettafel.</p>
<p>LIV-50 Kühlschrankschrankmagnete „Fruity“ in Form von Früchten 4er-Set Gewicht: 40 g/Set Haftkraft: ca. 500 g</p>	<p>Preis in EUR 1 Set 4,99/Set</p>	<p>Nicht nur was für Veganer! Diese bunten Fröchtchen sehen zwar zum Anbeißen lecker aus, sollten jedoch lieber zum sicheren Anbringen von Notizen und Einkaufszetteln verwendet werden.</p>
<p>SALE-096 Kronkorkenmagnete "Love" Kühlschrankschrankmagnete 4er-Set Gewicht: 72 g/Set</p>	<p>Preis in EUR 1 Set 4,99/Set</p>	<p>Liebe, ausbuchstabiert in modischen Kronkorkenmagneten. Und natürlich superstark dank eines Neodym-Magneten auf der Rückseite!</p>
<p>LIV-56 Magnetwörter Liebe Wörter, Silben und Satzzeichen 510 Teile in verschiedenen Sprachen erhältlich Gewicht: 290 g/Set</p>	<p>Preis in EUR 1 Set 19,99/Set</p>	<p>Ein Set Magnetwörter besteht aus 510 Teilen: einsprachige Wörter, Silben und Satzzeichen. Die auf Magnetfolie gedruckten Wörter stammen aus dem Bereich Liebe und Erotik</p>
<p>LIV-109 Mandala-Herzen magnetisch Kühlschrankschrankmagnete zum Bemalen herzförmig 9er-Set Gewicht: 190 g/Set</p>	<p>Preis in EUR 1 Set 11,90/Set</p>	<p>Der neueste Trend: Mandalas zum Ausmalen! Diese hübschen Mandala-Herzen sind magnetisch und verschönern den Kühlschrank oder das Magnetboard.</p>

<p>LIV-47 Magnetwörter Wörter, Silben und Satzzeichen 510 Teile in verschiedenen Sprachen erhältlich Gewicht: 290 g/Set</p>	<p>Preis in EUR 1 Set 19,99/Set</p>	<p>Ein Set Magnetwörter besteht aus 510 Teilen: einsprachige Wörter, Silben und Satzzeichen. In fünf Sprachen erhältlich: Deutsch, Englisch, Französisch, Niederländisch und Spanisch.</p>
<p>LIV-46 Kühlschrankschrankmagnete „Grand Slam“ Tennisball-Magnete 4er-Set Gewicht: 46 g/Set Haftkraft: ca. 400 g</p>	<p>Preis in EUR 1 Set 9,99/Set</p>	<p>Ein Must-Have für jeden mit einer Leidenschaft für den Tennissport: Diese witzigen Tennisball-Magnete.</p>
<p>LIV-45 Kühlschrankschrankmagnete „Kicker“ Fußball-Magnete 4er-Set Gewicht: 48 g/Set Haftkraft: ca. 400 g</p>	<p>Preis in EUR 1 Set 9,99/Set</p>	<p>Dieser Dekomagnet in Form eines Fußballs lässt das Herz jedes Fußballfans höher schlagen.</p>
<p>LIV-43 Kühlschrankschrankmagnete „Fliegenpilze“ mit Filz-Schützern 3er-Set Gewicht: 57 g/Set Haftkraft: ca. 500 g</p>	<p>Preis in EUR 1 Set 15,00/Set ab 3 Sets 13,55/Set ab 10 Sets 12,27/Set</p>	<p>Die sorgfältig verarbeiteten Supermagnete mit dem von Fliegenpilzen inspirierten Design helfen dabei, Wichtiges festzuhalten. Sie tun das übrigens besonders vorsichtig: Eine aufgeklebte Filzscheibe verhindert Kratzer auf heiklen Flächen.</p>
<p>LIV-42 Filzmagnete „Adams“ handgemachte Dekomagnete aus Filz mit Glasperlen 3er-Set in verschiedenen Farben Gewicht: 34 g/Set Haftkraft: ca. 600 g</p>	<p>Preis in EUR 1 Set 19,02/Set ab 3 Sets 17,45/Set ab 10 Sets 16,02/Set</p>	<p>Diese wunderbar farbenfrohen und sinnlich anzufassenden Filzmagnete verbreiten Lebensfreude pur. Jede der quietschbunten Kugeln ist liebevoll von Hand gefilzt worden. Auch die kleinen Glasperlen wurden einzeln von Hand aufgenäht.</p>
<p>MANI-01 Kühlschrankschrankmagnete „Tiere aus Afrika“ magnetische Mini-Tiere aus alten Blechdosen Gewinn aus Verkauf geht an Kinderhilfe Madagaskar Gewicht: 30 g</p>	<p>Preis in EUR 1 St. 11,90/St.</p>	<p>Diese Magnet-Tiere werden in Madagaskar mit viel handwerklichem Geschick aus alten Blechdosen hergestellt. Der komplette Erlös aus dem Verkauf kommt dem Kinderhilfswerk zaza malagasy in Madagaskar zugute.</p>
<p>MCAR-01 Kühlschrankschrankmagnete „MadagasCAR“ magnetische Mini-Fahrzeuge aus alten Blechdosen Gewinn aus Verkauf geht an Kinderhilfe Madagaskar Gewicht: 30 g</p>	<p>Preis in EUR 1 St. 11,90/St.</p>	<p>Diese wunderschönen kleinen Autos und Flugzeuge werden in Madagaskar hergestellt. Geschickte Handwerker fertigen sie mit viel Liebe und Fantasie aus alten Blechdosen. Der komplette Erlös aus dem Verkauf dieser kleinen Autos und Flugzeuge kommt einem Kinderhilfswerk in Madagaskar zugute.</p>
<p>LIV-38 Dekomagnet „Diamond Heart“ mit Herz-Motiv, aus Plexiglas mit Swarovski-Kristallen Gewicht: 13 g Haftkraft: ca. 450 g</p>	<p>Preis in EUR 1 St. 23,45/St. ab 3 St. 21,59/St. ab 10 St. 19,96/St.</p>	<p>Das Herz aus funkelnden Diamanten ist nicht nur ein echter Hingucker, sondern hält auch papierene Liebesgrüße und andere Notizen sicher fest. Quadratisch.</p>
<p>LIV-39 Dekomagnet „Lucky Diamond“ mit Kleeblatt-Motiv, aus Plexiglas mit Swarovski-Kristallen Gewicht: 13 g Haftkraft: ca. 450 g</p>	<p>Preis in EUR 1 St. 21,95/St. ab 3 St. 19,95/St. ab 10 St. 18,95/St.</p>	<p>Der erste Magnet, der Glück bringt! Das glitzernde Kleeblatt ist aber nicht nur hübsch sondern auch nützlich und außerdem eine originelle Geschenkidee.</p>

<p>LIV-40 Dekomagnet „Diamond Star“ mit Stern-Motiv, aus Plexiglas mit Swarovski-Kristallen Gewicht: 13 g Haftkraft: ca. 450 g</p>	<p>Preis in EUR 1 St. 21,95/St. ab 3 St. 19,95/St. ab 10 St. 18,95/St.</p>	<p>Der Stern aus 250 funkelnden Swarovski-Elementen ist nicht nur Stars vorbehalten, sondern macht sich auch an Ihrem Kühlschrank gut.</p>
<p>LIV-54 Dekomagnet „Seestern“ aus Plexiglas mit Swarovski-Kristallen Gewicht: 9 g Haftkraft: ca. 400 g</p>	<p>Preis in EUR 1 St. 21,95/St. ab 3 St. 19,95/St. ab 10 St. 18,95/St.</p>	<p>Der Seestern aus 300 funkelnden Swarovski-Elementen ist nicht nur Stars vorbehalten, sondern macht sich auch an Ihrem Kühlschrank gut.</p>
<p>LIV-55 Dekomagnet „Glitzer-Herz“ aus Plexiglas mit Swarovski-Kristallen Gewicht: 17 g Haftkraft: ca. 450 g</p>	<p>Preis in EUR 1 St. 21,95/St. ab 3 St. 19,95/St. ab 10 St. 18,95/St.</p>	<p>Das Herz aus funkelnden Swarovski-Diamanten ist nicht nur ein echter Hingucker, sondern hält auch papierene Liebesgrüße und andere Notizen sicher fest. Herzförmig.</p>
<p>LIV-14 Magnetmurmeln bunte Dekomagnete aus Acrylglas 6er-Set Gewicht: 35 g/Set Haftkraft: ca. 500 g</p>	<p>Preis in EUR 1 Set 9,99/Set</p>	<p>Sehen aus wie Murmeln, rollen aber dank des eingelassenen Magneten nicht weg: Acrylglas-Kugeln im 6er-Set.</p>
<p>LIV-05 Kühlschrankschmuck „Crazy“ bunte Dekomagnete aus Acrylglas 6er-Set Gewicht: 31 g/Set Haftkraft: ca. 300 g</p>	<p>Preis in EUR 1 Set 9,99/Set</p>	<p>Mit jedem Set erhalten Sie sechs leicht psychedelisch anmutende Magnetknöpfe.</p>
<p>LIV-157 Dekomagnete „Cube Medium“ Kantenlänge 7 mm 6er-Set silberblau Gewicht: 46 g/Set Haftkraft: ca. 300 g</p>	<p>Preis in EUR 1 Set 11,90/Set</p>	<p>Die Dekomagnete „Cube Medium“ von Trendform haben es in sich. Sie halten Ihre Notizen nicht nur zuverlässig an Whiteboards und Metall-Leisten fest, sondern auch an Glas-Magnettafeln.</p>
<p>LIV-158 Dekomagnete „Bolt“ Ø 7 mm 6er-Set silberblau Gewicht: 40 g/Set Haftkraft: ca. 200 g</p>	<p>Preis in EUR 1 Set 11,90/Set</p>	<p>Diese kompakten Dekomagnete der Marke Trendform sind nicht nur praktisch, sondern dank der silberblauen, leicht glänzenden Farbe auch ein richtiger Blickfang.</p>
<p>LIV-159 Dekomagnete „Kubiq“ Kantenlänge 5 mm 10er-Set silberblau Gewicht: 31 g/Set Haftkraft: ca. 200 g</p>	<p>Preis in EUR 1 Set 8,80/Set</p>	<p>Mit den kleinen Dekomagneten namens „Kubiq“ bringen Sie dezent etwas Farbe auf Ihre Magnettafel. Die Magnetwürfelchen halten zuverlässig Notizzettel, A4-Blätter, Postkarten etc. fest.</p>
<p>LIV-160 Dekomagnete „Magnum“ Ø 4 mm 10er-Set silberblau Gewicht: 28 g/Set Haftkraft: ca. 100 g</p>	<p>Preis in EUR 1 Set 9,90/Set</p>	<p>Diese Mini-Magnete in silberblauer Farbe sind praktische Helferlein in Ihrem Büro oder in Ihrem Zuhause. Trotz Ihrer geringen Größe verfügen sie über erstaunliche 100 g Haftkraft.</p>

AG-04 Dekomagnete „Winter Flowers“ handgemachte Blumenmagnete in Winterfarben aus Acrylglas 5er-Set Gewicht: 25 g/Set Haftkraft: ca. 1,3 kg	Preis in EUR 1 Set 19,69/Set ab 3 Sets 18,25/Set ab 10 Sets 16,96/Set	Die Pril-Blumen des neuen Jahrtausends sind aus Acrylglas, transparent und sehr magnetisch. Der einzig korrekte Weg, Ihre Yoga-Termine an die Kühlschranktür zu pappen.
AG-03 Dekomagnete „Summer Flowers“ handgemachte Blumenmagnete in Sommerfarben aus Acrylglas 5er-Set Gewicht: 25 g/Set Haftkraft: ca. 1,3 kg	Preis in EUR 1 Set 19,69/Set ab 3 Sets 18,25/Set ab 10 Sets 16,96/Set	Hübsche Blumenmagnete in fröhlichen Sommerfarben. Jede Blume ist individuell und von Hand zugesägt. Mit über 1 kg Haftkraft sind sie selbst für dickere Notizen oder Postkarten stark genug. Jedes Set enthält 5 Magnete.

Schulmagnete und Zubehör: Ferrofluid, Hufeisenmagnet & Co. zum Experimentieren

Hier finden Sie alles für den Physik-Unterricht: Hufeisenmagnete in verschiedenen Größen, Ferrofluid, Eisenfeilspäne, Magnetfeld-Detektoren etc.

<p>M-FER-10 Ferrofluid 10 ml magnetische Flüssigkeit für Experimente ab in PET-Fläschchen mit ab Pipette Gewicht: 36 g</p>	<p>Preis in EUR 1 St. 12,99/St. (129,90/100 ml) 3 St. 11,99/St. (119,90/100 ml) 10 St. 11,09/St. (110,90/100 ml)</p>	<p>Ferrofluid ist eine Flüssigkeit, die sehr kleine ferromagnetische Teilchen enthält. Dadurch reagiert die Flüssigkeit sehr stark auf magnetische Felder und zeigt ein seltsames Verhalten in einem Magnetfeld.</p>
<p>EDU-7 Stabmagnet eckig kurz 60 x 15 mm aus AlNiCo5 rot-grün lackiert Gewicht: 37 g</p>	<p>Preis in EUR 1 St. 7,57/St. ab 3 St. 6,72/St. ab 10 St. 5,96/St. ab 20 St. 5,59/St. ab 40 St. 5,26/St.</p>	<p>Der kleine Quader aus AlNiCo ist 60 mm x 15 mm x 6 mm groß und rot-grün lackiert. Dieser Magnet ist gut geeignet, um das Magnetfeld eines länglichen Magneten zu demonstrieren. Die Pole liegen auf den kleinen Flächen mit 15 mm x 6 mm.</p>
<p>EDU-8 Stabmagnet eckig lang 100 x 15 mm aus AlNiCo5 rot-grün lackiert Gewicht: 110 g</p>	<p>Preis in EUR 1 St. 16,34/St. ab 3 St. 14,66/St. ab 10 St. 13,17/St. ab 20 St. 12,44/St. ab 40 St. 11,80/St.</p>	<p>Der lange Quader aus AlNiCo ist 100 mm x 15 mm x 10 mm groß und rot-grün lackiert. Dieser Magnet ist gut geeignet, um das Magnetfeld eines länglichen Magneten zu demonstrieren. Die Pole liegen auf den kleinen Flächen mit 15 mm x 10 mm.</p>
<p>EDU-9 Stabmagnet rund 150 x 12 mm aus AlNiCo5 rot-grün lackiert Gewicht: 120 g</p>	<p>Preis in EUR 1 St. 19,92/St. ab 3 St. 17,87/St. ab 10 St. 16,04/St. ab 20 St. 15,15/St. ab 40 St. 14,36/St.</p>	<p>Der lange Stabmagnet aus AlNiCo ist 12 mm x 150 mm lang und rot-grün lackiert. Dieser Magnet ist gut geeignet, um das Magnetfeld eines länglichen Magneten zu demonstrieren. Die Pole liegen auf den kleinen Kreisflächen.</p>
<p>EDU-3 Hufeisenmagnet klein 50 x 40 mm aus AlNiCo5 rot-grün lackiert Gewicht: 62 g</p>	<p>Preis in EUR 1 St. 16,17/St. ab 3 St. 14,19/St. ab 10 St. 12,42/St. ab 20 St. 11,56/St. ab 40 St. 10,80/St.</p>	<p>Der kleine Hufeisenmagnet aus AlNiCo ist 50 mm x 40 mm groß und rot-grün lackiert. Magnete mit dieser klassischen Hufeisenform werden gerne im Schulversuch verwendet.</p>
<p>EDU-4 Hufeisenmagnet mittel 80 x 60 mm aus AlNiCo5 rot-grün lackiert Gewicht: 170 g</p>	<p>Preis in EUR 1 St. 25,17/St. ab 3 St. 22,71/St. ab 10 St. 20,51/St. ab 20 St. 19,44/St. ab 40 St. 18,50/St.</p>	<p>Dieser mittelgroße Hufeisenmagnet aus AlNiCo ist 80 mm x 60 mm groß und rot-grün lackiert. Mit diesem Magneten in klassischer Hufeisenform kann man verschiedene Experimente durchführen.</p>
<p>EDU-5 Hufeisenmagnet groß 100 x 63 mm aus AlNiCo5 rot-grün lackiert Gewicht: 180 g</p>	<p>Preis in EUR 1 St. 25,78/St. ab 3 St. 23,27/St. ab 10 St. 21,02/St. ab 20 St. 19,93/St. ab 40 St. 18,97/St.</p>	<p>Dieser große Hufeisenmagnet aus AlNiCo ist 100 mm x 63 mm groß und rot-grün lackiert. Ein klassischer Magnet für den Einsatz im Schulunterricht.</p>
<p>EDU-6 Hufeisenmagnet verjüngend 100 x 48 mm aus AlNiCo5 rot-grün lackiert Gewicht: 110 g</p>	<p>Preis in EUR 1 St. 22,00/St. ab 3 St. 19,76/St. ab 10 St. 17,76/St. ab 20 St. 16,79/St. ab 40 St. 15,93/St.</p>	<p>Dieser gebogene Hufeisenmagnet aus AlNiCo ist 100 mm x 48 mm (an der breitesten Stelle) groß und rot-grün lackiert. Im Gegensatz zu unseren anderen drei Hufeisenmagneten sind die Schenkel dieses Magneten nicht parallel und die Polenden liegen näher beisammen.</p>

<p>M-38 Buchstaben oder Zahlen magnetisch magnetisches Zeichen-Set aus EVA-Schaum 4 Farben gemischt Gewicht: 350 g/Set</p>	<p>Preis in EUR 1 Set 17,37/Set</p>	<p>Jede Box Magnetbuchstaben und -zahlen enthält ca. 100 Zeichen aus Schaumstoff, die rückwärtig mit Magnetfolie versehen sind und so an metallischen Oberflächen wie Tafeln und Whiteboards, aber auch an Magnetfarbe haften.</p>
<p>M-22 Eisenspäne zur Sichtbarmachung von Magnetfeldlinien ca. 100 g in Kunststoffbehälter Gewicht: 100 g</p>	<p>Preis in EUR 1 St. 7,70/St. ab 3 St. 6,88/St. ab 10 St. 6,11/St. ab 20 St. 5,75/St. ab 40 St. 5,43/St.</p>	<p>Eisenfeilspäne sind das einfachste Mittel, um Magnetfeldlinien sichtbar zu machen. Sie erhalten ca. 100 g in einem verschleißbaren Kunststoffbehälter wie abgebildet.</p>
<p>ST-K-08-N Stahlkugeln 8 mm keine Magnete! ferromagnetisch, vernickelt Ø 8 mm Gewicht: 2,1 g</p>	<p>Preis in EUR 10 St. 0,35/St. ab 40 St. 0,29/St. ab 80 St. 0,27/St. ab 160 St. 0,25/St.</p>	<p>Dies sind KEINE Magnete, sondern vernickelte Stahlkugeln. Zum Kombinieren mit Magneten, z.B. mit Stabmagneten.</p>
<p>ST-K-10-N Stahlkugeln 10 mm keine Magnete! ferromagnetisch, vernickelt Ø 10 mm Gewicht: 4,2 g</p>	<p>Preis in EUR 10 St. 0,34/St. ab 40 St. 0,29/St. ab 80 St. 0,27/St. ab 160 St. 0,25/St.</p>	<p>Dies sind KEINE Magnete, sondern vernickelte Stahlkugeln. Zum Kombinieren mit Magneten, z.B. mit Stabmagneten.</p>
<p>ST-K-13-N Stahlkugeln 13 mm keine Magnete! ferromagnetisch, vernickelt Ø 12,7 mm Gewicht: 8,5 g</p>	<p>Preis in EUR 10 St. 0,43/St. ab 40 St. 0,38/St. ab 80 St. 0,36/St. ab 160 St. 0,34/St.</p>	<p>Dies sind KEINE Magnete, sondern vernickelte Stahlkugeln. Zum Kombinieren mit Magneten, z.B. mit Stabmagneten.</p>
<p>ST-K-20-N Stahlkugeln 20 mm keine Magnete! ferromagnetisch, vernickelt Ø 20 mm Gewicht: 33 g</p>	<p>Preis in EUR 10 St. 1,13/St. ab 40 St. 0,95/St. ab 80 St. 0,87/St. ab 160 St. 0,81/St.</p>	<p>Dies sind KEINE Magnete, sondern vernickelte Stahlkugeln. Zum Kombinieren mit Magneten, z.B. mit Stabmagneten.</p>
<p>M-37 Metallscheiben 35 x 2 mm keine Magnete! ferromagnetisch, vernickelt Set à 20 Stück Gewicht: 290 g/Set</p>	<p>Preis in EUR 1 Set 8,15/Set ab 3 Sets 7,25/Set ab 10 Sets 6,45/Set ab 20 Sets 6,06/Set ab 40 Sets 5,72/Set</p>	<p>20 solide Metallscheiben aus Eisen. Die Metallscheiben sind nicht magnetisch, aber ein Magnet haftet sehr gut an diesen Metallscheiben. Damit die Scheiben nicht rosten, sind sie vernickelt.</p>
<p>M-04 Flux-Detektor klein Folie zum Anzeigen von Magnetfeldern ca. 75 x 75 mm Gewicht: 1 g</p>	<p>Preis in EUR 1 St. 7,10/St. ab 3 St. 6,33/St. ab 10 St. 5,65/St. ab 20 St. 5,33/St. ab 40 St. 5,02/St.</p>	<p>Dieser Flux-Detektor macht Magnetfelder sichtbar. Es handelt sich dabei um eine Folie mit eingeschlossenen Nickelteilchen in einer gallertartigen Suspension. (siehe auch M-05 und M-08.) Andere Größen auf Anfrage.</p>
<p>M-05 Flux-Detektor laminiert Folie zum Anzeigen von Magnetfeldern ca. 75 x 75 mm Gewicht: 3 g</p>	<p>Preis in EUR 1 St. 8,32/St. ab 3 St. 7,42/St. ab 10 St. 6,65/St. ab 20 St. 6,24/St. ab 40 St. 5,92/St.</p>	<p>Derselbe Flux-Detektor wie Flux-Detektor klein, aber laminiert. Dies macht die Folie weniger anfällig auf Knicken, dafür ist sie aber steifer und kann nicht mehr um Magnet-Systeme gewickelt werden.</p>

M-08

Flux-Detektor groß
Folie zum Anzeigen von
Magnetfeldern
ca. 150 x 150 mm
Gewicht: 4 g

	Preis in EUR
	1 St. 18,79/St.
ab	3 St. 17,02/St.
ab	10 St. 15,39/St.
ab	20 St. 14,58/St.
ab	40 St. 13,90/St.

Gleicher Artikel wie Flux-Detektor klein, aber mit der 4-fachen Fläche. Der Flux-Detektor färbt sich dunkel, wenn das Magnetfeld rechtwinklig zur Folie ist (also z.B. nahe bei den Polen) und er wird hell, wenn das Magnetfeld parallel zur Folie verläuft.

Magnetische Namensschilder: Befestigung ohne Nadeln

Magnetische Namensschilder haben gegenüber Befestigungen mit Nadeln einen entscheidenden Vorteil: Die Kleidung nimmt keinen Schaden und die Schilder haften dank Supermagneten dennoch sicher. Magnet-Namensschilder sind daher die perfekten Begleiter für Hochzeiten, Kongresse oder festliche Anlässe.

<p>M-35 Namensschild magnetisch Business Namensschilder mit Kartenhalter aus PET inkl. Magnet und blanko Einlage 10er-Set Gewicht: 180 g/Set</p>	<p>Preis in EUR</p> <p>1 Set 22,70/Set</p> <p>ab 3 Sets 19,69/Set</p> <p>ab 10 Sets 16,95/Set</p>	<p>Ob an einem Kongress, auf einer Hochzeit oder in launiger Geburtstagsrunde - damit machen Kunden und Gäste immer eine gute Figur. Dieses Namensschild ist leicht montiert, schont die Kleidung und überzeugt durch hohe Haftkraft.</p>
<p>M-17 Namensschild magnetisch Freestyle Set zum Befestigen eines Namensschildes 2-teilig Gewicht: 12 g</p>	<p>Preis in EUR</p> <p>5 St. 1,33/St.</p> <p>ab 15 St. 1,15/St.</p> <p>ab 40 St. 1,00/St.</p> <p>ab 80 St. 0,92/St.</p>	<p>Die schnelle Lösung für magnetische Namensschilder aller Art - das Set schont die Bekleidung, da keine Nadeln verwendet werden müssen.</p> <ul style="list-style-type: none"> - Leichte Montage dank bereits angebrachter Selbstklebefolie - bequem zu tragen (nur 12 Gramm schwer) - Nicht für Personen mit Herzschrittmacher!
<p>M-34 Blanko-Visitenkarten Avery Zweckform C32011 für magnetische Namensschilder Packung mit 10 Blatt Gewicht: 200 g</p>	<p>Preis in EUR</p> <p>1 St. 12,61/St.</p> <p>ab 3 St. 11,66/St.</p> <p>ab 10 St. 10,77/St.</p> <p>ab 20 St. 10,38/St.</p> <p>ab 40 St. 9,99/St.</p>	<p>Für schnelles, individuelles und professionelles Bedrucken von Kärtchen in Visitenkartengröße. Für Laser- und Inkjet-Drucker geeignet, reicht für 100 Visitenkarten.</p>

Das Fotoseil - die dekorative magnetische Fotoleine

Die meisten Fotoseile sind mit einem Stahlgewicht ausgestattet und werden senkrecht aufgehängt. Die Artikel FL-04, FL-05 und FL-06 hingegen haben zwei Schlaufen und werden in der Regel waagrecht zwischen zwei Nägeln befestigt.

<p>FL-02 Fotoseil 1,5 m mit Gewicht mit Schlaufe und Stahlgewicht inkl. 15 Magnete Gewicht: 150 g</p>	<p>Preis in EUR</p> <p>1 St. 16,75/St. ab 3 St. 15,07/St. ab 10 St. 13,58/St. ab 20 St. 12,81/St. ab 40 St. 12,18/St.</p>	<p>Die stilsichere Präsentation von Fotos und Postkarten ist mit dieser Fotoleine sichergestellt. Ein schweres und solides Stahlgewicht hält das 2 mm dicke Stahlseil jederzeit im Lot.</p>
<p>FL-14 Fotoseil „Pearly“ 1,5 m mit 2 Schlaufen inkl. 10 Magnete Gewicht: 130 g</p>	<p>Preis in EUR</p> <p>1 St. 17,45/St. ab 3 St. 15,70/St. ab 10 St. 14,15/St. ab 20 St. 13,40/St. ab 40 St. 12,73/St.</p>	<p>Dekorative "Perlen"-Fotoleine, 1,5 m, mit zwei Halterungen zum einfachen Befestigen. Inklusive 10 kleinen Kugelmagneten aus Neodym.</p>
<p>FL-05 Fotoseil 2 m mit 2 Schlaufen inkl. 20 Magnete Gewicht: 77 g</p>	<p>Preis in EUR</p> <p>1 St. 13,15/St. ab 3 St. 11,79/St. ab 10 St. 10,57/St. ab 20 St. 10,03/St. ab 40 St. 9,48/St.</p>	<p>2 m lange Fotoleine mit 2 Schlaufen. Diese Version der Fotoleine hat an jedem Ende eine Schlaufe, aber kein Stahlgewicht. Sie wird in der Regel horizontal an zwei Nägeln oder Schrauben aufgehängt.</p>
<p>FL-04 Fotoseil 1 m mit 2 Schlaufen inkl. 10 Magnete Gewicht: 54 g</p>	<p>Preis in EUR</p> <p>1 St. 10,64/St. ab 3 St. 9,51/St. ab 10 St. 8,51/St. ab 20 St. 8,01/St. ab 40 St. 7,61/St.</p>	<p>1 m lange Fotoleine mit 2 Schlaufen. Diese Version der Fotoleine hat an jedem Ende eine Schlaufe, aber kein Stahlgewicht. Sie wird in der Regel horizontal an zwei Nägeln oder Schrauben aufgehängt.</p>
<p>FL-03 Fotoseil 2 m mit Gewicht mit Schlaufe und Stahlgewicht inkl. 20 Magnete Gewicht: 160 g</p>	<p>Preis in EUR</p> <p>1 St. 17,84/St. ab 3 St. 16,07/St. ab 10 St. 14,44/St. ab 20 St. 13,67/St. ab 40 St. 12,99/St.</p>	<p>Diese Version der Fotoleine ist 2 Meter lang und bietet damit noch mehr Platz für Fotos und Postkarten.</p>
<p>FL-06 Fotoseil 3 m mit 2 Schlaufen inkl. 30 Magnete Gewicht: 93 g</p>	<p>Preis in EUR</p> <p>1 St. 15,35/St. ab 3 St. 13,81/St. ab 10 St. 12,46/St. ab 20 St. 11,78/St. ab 40 St. 11,19/St.</p>	<p>3 m lange Fotoleine mit 2 Schlaufen. Diese Version der Fotoleine hat an jedem Ende eine Schlaufe, aber kein Stahlgewicht.</p>
<p>FL-10 Fotoseil „Sweetheart“ 1,5 m mit Schlaufe und Stahlgewicht inkl. 8 Herzmagneten Gewicht: 70 g</p>	<p>Preis in EUR</p> <p>1 St. 17,44/St. ab 3 St. 15,70/St. ab 10 St. 14,15/St. ab 20 St. 13,40/St. ab 40 St. 12,73/St.</p>	<p>1,5 Meter langes Fotoseil mit 8 hübschen und magnetischen Metallherzen. Für die allersüßesten Fotos und Karten!</p>
<p>FL-08 Fotoseil „Kitty Cat“ 1,5 m mit Schlaufe und Stahlgewicht inkl. 8 Katzenmagnete Gewicht: 74 g</p>	<p>Preis in EUR</p> <p>1 St. 17,45/St. ab 3 St. 15,71/St. ab 10 St. 14,16/St. ab 20 St. 13,40/St. ab 40 St. 12,73/St.</p>	<p>Ein Must-Have für Katzen-Liebhaber. Im Lieferumfang sind acht kleine Katzenmagnete und ein 1.5 Meter langes Stahlseil mit Gewicht enthalten.</p>

FL-12 Fotoseil „Timi“ 1,5 m mit Schlaufe und Stahlgewicht Länge 1,5 m inkl. 8 Schäfchen-Magnete Gewicht: 74 g		Preis in EUR	Die 8 Schäfchen dieses Fotoseils halten Ihre liebsten Fotos sicher an der gewünschten Position.
		1 St. 17,44/St.	
	ab	3 St. 15,70/St.	
	ab	10 St. 14,15/St.	
	ab	20 St. 13,40/St.	
	ab	40 St. 12,73/St.	
FL-13 Fotoseil „Star“ 1,5 m mit Schlaufe und Stahlgewicht inkl. 8 Stern-Magnete Gewicht: 84 g		Preis in EUR	Die 8 Sterne dieses Fotoseils halten Ihre liebsten Fotos sicher an der gewünschten Position.
		1 St. 17,46/St.	
	ab	3 St. 15,67/St.	
	ab	10 St. 14,07/St.	
	ab	20 St. 13,30/St.	
	ab	40 St. 12,61/St.	
FL-09 Fotoseil „Kolor Klip“ 1,5 m mit zwei Schlaufen inkl. 10 Klammern nicht magnetisch! Gewicht: 16 g		Preis in EUR	Wäsche wird an diesen kleinen bunten Holzklammern wohl nicht halten, dafür aber Postkarten, Liebesbriefe und Kochrezepte. Achtung: Diese Fotoleine ist nicht mit Magneten ausgestattet!
		1 St. 16,04/St.	
	ab	3 St. 14,39/St.	
	ab	10 St. 12,91/St.	
	ab	20 St. 12,19/St.	
	ab	40 St. 11,55/St.	

Bilderrahmen mit Magnetverschluss

FRM-10 Bilderrahmen 21 x 15 cm mit Magnetverschluss aus transparentem Acrylglas für Hoch- oder Querformat Gewicht: 1,1 kg	Preis in EUR 1 St. 39,99/St.	Der gleiche Fotorahmen wie Bilderrahmen 18 x 13 cm, jedoch größer und damit geeignet für Fotos bis 21,1 x 14,9 cm (DIN A5).
FRM-03 Bilderrahmen 18 x 13 cm mit Magnetverschluss aus transparentem Acrylglas für Hoch- oder Querformat Gewicht: 830 g	Preis in EUR 1 St. 33,14/St.	Der gleiche Fotorahmen wie Bilderrahmen 11,5 x 9 cm, jedoch größer und damit geeignet für Fotos bis 17,8 x 12,7 cm.
FRM-02 Bilderrahmen 15 x 11,5 cm mit Magnetverschluss aus transparentem Acrylglas für Hoch- oder Querformat Gewicht: 510 g	Preis in EUR 1 St. 20,27/St.	Der gleiche Fotorahmen wie Bilderrahmen 11,5 x 9 cm, jedoch größer und damit geeignet für Fotos bis 15 x 11,5 cm.
FRM-01 Bilderrahmen 11,5 x 9 cm mit Magnetverschluss aus transparentem Acrylglas für Hoch- oder Querformat Gewicht: 310 g	Preis in EUR 1 St. 14,54/St.	Dieser Fotorahmen aus Acryl zeigt Ihre Bilder von der besten Seite. Ob Hoch- oder Querformat – der stabile Rahmen steht fest auf seinen breiten, polierten Seitenflächen.
FRM-09 Bilderrahmen 7 x 5 cm mit Magnetverschluss aus transparentem Acrylglas für Hoch- oder Querformat Gewicht: 90 g	Preis in EUR 1 St. 9,99/St.	Dieser Fotorahmen aus Acryl zeigt Ihre Bilder von der besten Seite. Ob Hoch- oder Querformat – der stabile Rahmen steht fest auf seinen breiten, polierten Seitenflächen.

Magnetische Schlüsselbretter & Schlüsselhalter

Praktische und originelle Schlüsselhalter zur Aufbewahrung Ihrer Schlüssel oder anderer kleiner ferromagnetischer Gegenstände. Moderne Schlüssel sind zwar nicht magnetisch, aber der Briefkastenschlüssel oder der Schlüsselring selbst haften in der Regel so gut daran, dass der ganze Schlüsselbund unsichtbar "klebt".

FO-1 Schlüsselbrett magnetisch 32 cm Magnetleiste aus Edelstahl für 6 Schlüssel Gewicht: 160 g	Preis in EUR 1 St. 16,00/St.	Magnetisches Schlüsselbrett aus solidem gebürstetem Edelstahl (1,5 mm dick). Die nutzbare Fläche ist 32 x 3,5 cm groß. Das Befestigungsmaterial wird mitgeliefert.
FO-2 Schlüsselbrett magnetisch 50 cm Magnetleiste aus Edelstahl für 11 Schlüssel Gewicht: 250 g	Preis in EUR 1 St. 22,00/St.	Die größere Version des Schlüsselbrett magnetisch 32 cm. 50 statt 32 cm lang und mit 11 magnetischen Andockstellen für Schlüssel. Das Befestigungsmaterial (3 Magnet-Wandpins) ist vollständig enthalten.
FO-3 Schlüsselbrett magnetisch 32 cm Magnetleiste aus Birnenholz für 6 Schlüssel Gewicht: 160 g	Preis in EUR 1 St. 17,00/St.	Magnetisches Schlüsselbrett aus massivem geöltem Birnenholz.
FO-7 Schlüsselbrett magnetisch extra-stark Edelstahl mit Filzbezug für 8 Schlüssel Gewicht: 680 g	Preis in EUR 1 St. 49,99/St.	Magnetisches Schlüsselbrett der Extraklasse. Acht riesige Magnete auf der Rückseite des Stahlbleches (25 x 15 cm) sorgen für felsenfesten Halt Ihrer Schlüssel. Dank schwarzem Filzbezug ist auch der abendliche Schlüssel- Weitwurf unproblematisch.

Messerblöcke & Messerleisten mit starker magnetischer Haftkraft

Magnet-Messerleisten und Magnet-Messerblöcke sind formschöne und praktische Küchen-Accessoires. Messer haften dank verbauten Neodym-Magneten magnetisch an ihnen und müssen fortan nicht mehr in der Schublade aufbewahrt werden, wo sie sich leicht stumpf scheuern.

FO-10 Messerleiste magnetisch 32 cm Magnetleiste aus Edelstahl für 6 Messer bis 500 g Gewicht: 300 g	Preis in EUR 1 St. 22,00/St.	Magnetisches Messerbrett aus solidem gebürstetem Edelstahl (1,5 mm dick). Die nutzbare Fläche ist 32 x 3,5 cm groß. Das Befestigungsmaterial wird mitgeliefert.
FO-11 Messerleiste magnetisch 50 cm Magnetleiste aus Edelstahl für 9 Messer bis 500 g Gewicht: 400 g	Preis in EUR 1 St. 29,00/St.	Magnetisches Messerbrett aus solidem gebürstetem Edelstahl (1,5 mm dick). Die nutzbare Fläche ist 50 x 3,5 cm groß. Das Befestigungsmaterial wird mitgeliefert.
M-KNIFEP-001 Messerleiste magnetisch 45 cm Magnetleiste aus Holz für Messer bis 500 g Gewicht: 590 g	Preis in EUR 1 St. 69,25/St.	Bewahren Sie Ihre guten Messer auf einer dieser edlen Holzleisten auf. Sorgfältig verarbeitet und im Innern mit starken Quadermagneten versehen, sind die Leisten ein echter Hingucker in der Küche.
M-KNIFEB-001 Messerblock magnetisch Modular aus Holz für Messer bis 900 g Gewicht: 2,4 kg/Set	Preis in EUR 1 Set 126,98/Set ab 3 Sets 123,07/Set	Der modulare Messerblock setzt sich aus drei Holzteilen zusammen und kann nach Belieben zusammengesfügt und aufgestellt werden. An ihm haften mindestens 10 Messer mit bis zu 900 g Gewicht.
M-KNIFEB-002 Messerblock magnetisch Pentagon aus Holz für Messer bis 900 g Gewicht: 1,8 kg	Preis in EUR 1 St. 99,99/St.	Am "Pentagon" Messerblock scheinen Ihre guten Messer zu schweben. Dank der starken verbauten Magnete können mindestens 8 Messer mit bis zu 900 g Gewicht sicher befestigt werden.
M-KNIFES-001 Frühstücksbrett-Set Schneidebrett aus Buchenholz mit magnetischer Messerhalterung & PanoramaKnife Gewicht: 370 g/Set	Preis in EUR 1 Set 99,95/Set	Das perfekte Set für Frühstück, Pausensnack, Picknick im Grünen oder Zwischenverpflegung auf Wandertouren. Bestehend aus einem Frühstücksmesser und einem Buchenholz-Brettchen mit magnetischem Messerhalter, original von PanoramaKnife Schweiz.

Magnettafel – die multifunktionale schicke Magnetpinnwand

Magnettafeln sind die perfekte Präsentationsfläche für Postkarten, Zeichnungen etc. Bei vielen Produkten liefern wir Ihnen geeignete Neodym-Magnete gleich mit.

<p>GMBB-2060 Glas-Magnettafel rechteckig 20 x 60 cm in verschiedenen Farben Gewicht: 1,4 kg</p>	<p>Preis in EUR 1 St. 24,99/St.</p>	<p>Rechteckige Glas-Magnettafel aus gehärtetem Sicherheitsglas. Kann mittels vormontierter Wandaufhängung auf der Rückseite befestigt werden. Wandbefestigungsset und Montageanleitung liegen bei.</p>
<p>GMBB-4550 Glas-Magnettafel quadratisch 45 x 50 cm in verschiedenen Farben Gewicht: 2,7 kg</p>	<p>Preis in EUR 1 St. 29,99/St.</p>	<p>Quadratische Glas-Magnettafel aus gehärtetem Sicherheitsglas. Kann mittels vormontierter Wandaufhängung auf der Rückseite befestigt werden. Wandbefestigungsset und Montageanleitung liegen bei.</p>
<p>MB-11 Magnettafel quadratisch aus 0,8 mm dickem Stahlblech 40 x 40 cm in verschiedenen Farben Gewicht: 1,2 kg</p>	<p>Preis in EUR 1 St. 26,45/St. ab 3 St. 24,04/St. ab 10 St. 21,89/St. ab 20 St. 20,85/St. ab 40 St. 19,92/St.</p>	<p>Eine edle quadratische Magnettafel, erhältlich in mehreren Ausführungen: schwarze oder weiße Pulverbeschichtung oder schlicht in Edelstahl.</p>
<p>FO-8 Magnettafel Schiefer edel und exklusiv 40 x 20 cm inkl. 10 starke Magnete Gewicht: 2,2 kg</p>	<p>Preis in EUR 1 St. 40,00/St.</p>	<p>Edle Wandtafel mit blau-grauer Schiefer-Oberfläche. 40 x 20 cm groß, gefertigt aus Mosel-Natur-Schiefer, mit Lichtkante (Wandabstand knapp 1 cm). Einfache Montage, im Hoch- oder Quer-Format. Jedes dieser Stücke ist ein Unikat.</p>
<p>FO-9 Edelstahlscheiben selbstklebend selbstklebender Haftgrund für Magnete 10er-Set Gewicht: 2 g/Set</p>	<p>Preis in EUR 1 Set 6,67/Set ab 3 Sets 5,80/Set ab 10 Sets 5,02/Set ab 20 Sets 4,65/Set ab 40 Sets 4,31/Set</p>	<p>Die kleinste Magnetwand der Welt! 10 Scheiben aus Edelstahl, Durchmesser 15 mm, Höhe 0,4 mm mit Selbstklebefolie auf der Rückseite. Magnete sind in der Lieferung nicht inbegriffen.</p>

Magnetfarbe, Whiteboard- und Tafelfarbe – für kreative & magnetische

Mit Magnetfarbe können Sie jede beliebige Oberfläche in eine Magnetwand verwandeln. Streichen Sie die Wand oder den gewünschten Wand-Ausschnitt mindestens zwei Mal damit an und malen Sie zum Schluss mit der Farbe Ihrer Wahl über die graue Magnetfarbe. Und schon haben Sie Ihre individuelle Magnetwand!

<p>M-MP-500 Magnetfarbe S 0,5 Liter Farbe grau für eine Fläche von 1-1,5 m² Gewicht: 1,2 kg</p>	<p>Preis in EUR</p> <p>1 St. 25,00/St. (50,00/Liter) 3 St. 22,60/St. (45,20/Liter) 10 St. 20,40/St. (40,80/Liter) 20 St. 19,35/St. (38,70/Liter)</p>	<p>Diese Magnetfarbe ist der Hit! Damit können Sie jede beliebige Oberfläche in eine Magnetwand verwandeln. Sei es eine Zimmerwand oder ein Teil davon, eine Türe oder ein Möbelstück.</p>
<p>M-MP-1000 Magnetfarbe M 1 Liter Farbe grau für eine Fläche von 2-3 m² Gewicht: 2,4 kg</p>	<p>Preis in EUR</p> <p>1 St. 44,20/St. (44,20/Liter) 3 St. 39,70/St. (39,70/Liter) 10 St. 35,70/St. (35,70/Liter) 20 St. 33,75/St. (33,75/Liter)</p>	<p>Diese Magnetfarbe ist der Hit! Damit können Sie jede beliebige Oberfläche in eine Magnetwand verwandeln. Sei es eine Zimmerwand oder ein Teil davon, eine Türe oder ein Möbelstück.</p>
<p>M-MP-2500 Magnetfarbe L 2,5 Liter Farbe grau für eine Fläche von 5-7,5 m² Gewicht: 6 kg</p>	<p>Preis in EUR</p> <p>1 St. 79,20/St. (31,68/Liter) 3 St. 72,15/St. (28,86/Liter) 10 St. 65,85/St. (26,34/Liter) 20 St. 62,80/St. (25,12/Liter)</p>	<p>Diese Magnetfarbe ist der Hit! Damit können Sie jede beliebige Oberfläche in eine Magnetwand verwandeln. Sei es eine Zimmerwand oder ein Teil davon, eine Türe oder ein Möbelstück.</p>
<p>M-MP-4000 Magnetfarbe XL 4 Liter Farbe grau für eine Fläche von 8-12 m² Gewicht: 9,6 kg</p>	<p>Preis in EUR</p> <p>1 St. 112,80/St. (28,20/Liter) 3 St. 103,40/St. (25,85/Liter) 10 St. 95,05/St. (23,76/Liter) 20 St. 91,00/St. (22,75/Liter)</p>	<p>Diese Magnetfarbe ist der Hit! Damit können Sie jede beliebige Oberfläche in eine Magnetwand verwandeln. Sei es eine Zimmerwand oder ein Teil davon, eine Türe oder ein Möbelstück.</p>
<p>M-WP-1000 Whiteboard-Farbe L 1 Liter für eine Fläche von 6 m² weiß oder transparent nicht magnetisch! Gewicht: 1,2 kg</p>	<p>Preis in EUR</p> <p>1 St. 89,99/St. (89,99/Liter) 3 St. 85,99/St. (85,99/Liter) 10 St. 82,42/St. (82,42/Liter) 20 St. 80,68/St. (80,68/Liter)</p>	<p>Verwandeln Sie jede glatte Oberfläche in eine mit Whiteboard-Markern beschreibbare Wandtafel, die sich trocken abwischen lässt, egal ob es sich um eine große Wand, eine Tür, einen Schrank oder eine alte Wandtafel handelt.</p>
<p>SF-ADH-001 superflex Vinyl Tapetenkleister Spezialkleister für superflex Wandfolien und Tapeten für eine Fläche von ca. 20 m² Gewicht: 5 kg</p>	<p>Preis in EUR</p> <p>1 St. 54,90/St. (10,98/Liter) 3 St. 50,90/St. (10,18/Liter)</p>	<p>Beim superflex Tapetenkleister handelt es sich um einen Spezialkleister, der spezifisch für die Anwendung mit den superflex Tapeten entwickelt wurde.</p>
<p>SF-PL-5000 superflex Magnetputz 10 kg schwarz für eine Fläche von 6 m² Gewicht: 10 kg</p>	<p>Preis in EUR</p> <p>1 St. 129,00/St. (25,80/kg) 3 St. 119,00/St. (23,80/kg) 5 St. 109,00/St. (21,80/kg)</p>	<p>Farbe: Schwarz Ergiebigkeit: 5 m² (zwei Anstriche)</p>
<p>SF-PRI-001 superflex Grundierung ideal für superflex Produkte weiß, 750 ml für eine Fläche von ca. 6 m² Gewicht: 1,1 kg</p>	<p>Preis in EUR</p> <p>1 St. 24,90/St. (4,98/Liter) 3 St. 22,90/St. (4,58/Liter) 5 St. 20,90/St. (4,18/Liter)</p>	<p>Die superflex Grundierung sorgt dafür, dass Oberflächen aus Holz, Putz oder Metall richtig versiegelt werden. Produkte wie Magnetputz, Magnettapeten und Wandfolien haften dadurch ideal am Untergrund.</p>

<p>M-WP-500 Whiteboard-Farbe S 500 ml für eine Fläche von 3 m² weiß oder transparent nicht magnetisch! Gewicht: 670 g</p>	<p>Preis in EUR</p> <table border="0"> <tr> <td>1 St.</td> <td>49,99/St.</td> <td>(99,98/Liter)</td> </tr> <tr> <td>3 St.</td> <td>48,21/St.</td> <td>(96,42/Liter)</td> </tr> <tr> <td>10 St.</td> <td>46,62/St.</td> <td>(93,24/Liter)</td> </tr> <tr> <td>20 St.</td> <td>45,85/St.</td> <td>(91,70/Liter)</td> </tr> </table>	1 St.	49,99/St.	(99,98/Liter)	3 St.	48,21/St.	(96,42/Liter)	10 St.	46,62/St.	(93,24/Liter)	20 St.	45,85/St.	(91,70/Liter)	<p>Verwandeln Sie jede glatte Oberfläche in eine mit Whiteboard-Markern beschreibbare Wandtafel, die sich trocken abwischen lässt, egal ob es sich um eine große Wand, eine Tür, einen Schrank oder eine alte Wandtafel handelt.</p>
1 St.	49,99/St.	(99,98/Liter)												
3 St.	48,21/St.	(96,42/Liter)												
10 St.	46,62/St.	(93,24/Liter)												
20 St.	45,85/St.	(91,70/Liter)												
<p>M-BP-375 Tafelfarbe S 375 ml für eine Fläche von 3 m² schwarz oder grün nicht magnetisch! Gewicht: 530 g</p>	<p>Preis in EUR</p> <table border="0"> <tr> <td>1 St.</td> <td>13,64/St.</td> <td>(36,37/Liter)</td> </tr> <tr> <td>3 St.</td> <td>12,53/St.</td> <td>(33,41/Liter)</td> </tr> <tr> <td>10 St.</td> <td>11,54/St.</td> <td>(30,77/Liter)</td> </tr> <tr> <td>20 St.</td> <td>11,05/St.</td> <td>(29,47/Liter)</td> </tr> </table>	1 St.	13,64/St.	(36,37/Liter)	3 St.	12,53/St.	(33,41/Liter)	10 St.	11,54/St.	(30,77/Liter)	20 St.	11,05/St.	(29,47/Liter)	<p>Diese Schultafel-Farbe ist ein Speziallack zur Schaffung von mit Kreide beschreibbaren Tafeloberflächen. Erhältlich in den Farben schwarz und grün.</p>
1 St.	13,64/St.	(36,37/Liter)												
3 St.	12,53/St.	(33,41/Liter)												
10 St.	11,54/St.	(30,77/Liter)												
20 St.	11,05/St.	(29,47/Liter)												
<p>M-BP-750 Tafelfarbe L 750 ml für eine Fläche von 6 m² schwarz oder grün nicht magnetisch! Gewicht: 1 kg</p>	<p>Preis in EUR</p> <table border="0"> <tr> <td>1 St.</td> <td>22,93/St.</td> <td>(30,57/Liter)</td> </tr> <tr> <td>3 St.</td> <td>21,19/St.</td> <td>(28,25/Liter)</td> </tr> <tr> <td>10 St.</td> <td>19,64/St.</td> <td>(26,19/Liter)</td> </tr> <tr> <td>20 St.</td> <td>18,88/St.</td> <td>(25,17/Liter)</td> </tr> </table>	1 St.	22,93/St.	(30,57/Liter)	3 St.	21,19/St.	(28,25/Liter)	10 St.	19,64/St.	(26,19/Liter)	20 St.	18,88/St.	(25,17/Liter)	<p>Diese Schultafel-Farbe ist ein Speziallack zur Schaffung von mit Kreide beschreibbaren Tafeloberflächen. Erhältlich in den Farben schwarz und grün.</p>
1 St.	22,93/St.	(30,57/Liter)												
3 St.	21,19/St.	(28,25/Liter)												
10 St.	19,64/St.	(26,19/Liter)												
20 St.	18,88/St.	(25,17/Liter)												

Magnetische Memohalter: tierisch starke Notizhalter

Diese bunten magnetischen Notizhalter haften dank Neodym-Magneten stark zusammen. Nehmen Sie die Magnettiere auseinander und platzieren Sie Notizen, Fotos, Visitenkarten, Namenstäfelchen etc. in ihrer Mitte. Ein niedlicher und praktischer Eyecatcher!

ANI-05 Travis magnetischer Memohalter Pinguin Gewicht: 70 g	Preis in EUR 1 St. 3,99/St.	Diesem kleinen Pinguin aus Acrylharz können Sie den Kopf abreißen und ein Visitenkärtchen oder einen Notizzettel einklemmen.
ANI-03 Rhino magnetischer Memohalter Nashorn Gewicht: 60 g	Preis in EUR 1 St. 3,99/St.	Der friedliche Dickhäuter macht sich zu Hause und im Büro gut und sorgt dafür, dass nichts vergessen geht.
ANI-02 Piggy magnetischer Memohalter Schwein Gewicht: 63 g	Preis in EUR 1 St. 3,99/St.	Schweinchen Piggy schaut trotz seiner wenig abwechslungsreichen Aufgabe als Memohalter mit dem Gleichmut und der Gelassenheit eines Zen-Meisters in die Welt. Da möchte man sich doch inspirieren lassen!
ANI-01 Jumbo magnetischer Memohalter Elefant Gewicht: 56 g	Preis in EUR 1 St. 3,99/St.	Das niedliche Elefäntchen reißt sich alles unter den Rüssel.

Whiteboard & Whiteboard-Folie – praktische, abwischbare Schreib- und

<p>SF-OF1 superflex Whiteboardfolie selbstklebend 10 m², weiß trocken abwischbar kein Haftgrund für Magnete Gewicht: 6 kg</p>	<p>Preis in EUR 1 St. 269,00/St. ab 3 St. 249,00/St.</p>	<p>Die selbstklebende Whiteboardfolie von superflex ermöglicht es Ihnen, glatte Oberflächen wie Tische, Türen, Trennwände und andere Möbelstücke in beschreibbare Flächen zu verwandeln.</p>
<p>SF-WC1-M superflex Magnettapete 10 m² weiß ferromagnetisch Gewicht: 15 kg</p>	<p>Preis in EUR 1 St. 349,00/St. ab 3 St. 319,00/St.</p>	<p>Mit dieser Magnettapete verwandeln Sie eine gewöhnliche Wand in eine praktische magnetische Oberfläche. Bereits 48 Stunden nach dem Anbringen ist die Magnettapete einsatzbereit.</p>
<p>SF-WC2-MD superflex Tapete 2-in-1 10 m² glänzend weiß ferromagnetisch, trocken abwischbar Gewicht: 15 kg</p>	<p>Preis in EUR 1 St. 599,00/St. ab 3 St. 579,00/St. ab 5 St. 549,00/St.</p>	<p>Whiteboard und Magnettapete in einem. Die 2-in-1 Tapete lässt sich mit Whiteboard-Markern beschriften. Zudem lassen sich Dokumente, Notizen, Pläne etc. mit Magneten an der Wandfolie anbringen.</p>
<p>SF-WC3-MDP superflex Tapete 3-in-1 10 m² matt weiß ferromagnetisch, trocken abwischbar, Projektionsfläche Gewicht: 15 kg</p>	<p>Preis in EUR 1 St. 699,00/St. ab 3 St. 669,00/St. ab 5 St. 629,00/St.</p>	<p>superflex 3-in-1 Tapete: Whiteboardtapete, Magnettapete und Leinwandtapete in einem. Damit verwandeln Sie jede Wand in eine leistungstarke Oberfläche, die Ihnen viele Möglichkeiten eröffnet.</p>
<p>FS-100500MWBM Whiteboardfolie ferromagnetisch Haftgrund für Magnete Rolle à 1 x 5 m Gewicht: 8,2 kg</p>	<p>Preis in EUR 1 St. 134,95/St.</p>	<p>Mit dieser glänzenden Whiteboard-Folie (einer weißen Eisenfolie) können Sie im Handumdrehen ein einfaches magnetisches Whiteboard erstellen. Dazu einfach die Folie auf die gewünschte Größe zuschneiden und an einer glatten Fläche befestigen (Vorsicht: Die Folie ist nicht selbstklebend).</p>
<p>MWB-4560 Whiteboard 45 x 60 cm Haftgrund für Magnete zum Beschriften mit Tafelmarkern Gewicht: 1,3 kg</p>	<p>Preis in EUR 1 St. 24,99/St.</p>	<p>Der Klassiker für Skizzierung und Planung – auch in der heutigen digitalisierten Welt darf in keinem Besprechungszimmer ein Whiteboard fehlen.</p>
<p>MWB-3045 Whiteboard 30 x 45 cm Haftgrund für Magnete zum Beschriften mit Tafelmarkern Gewicht: 770 g</p>	<p>Preis in EUR 1 St. 19,99/St.</p>	<p>Der Klassiker für Skizzierung und Planung – auch in der heutigen digitalisierten Welt darf in keinem Besprechungszimmer ein Whiteboard fehlen.</p>
<p>KMWB-2435 Kinder-Whiteboard 24 x 35 cm Haftgrund für Magnete zum Malen, Spielen, Schreiben & Lernen einseitig verwendbar Gewicht: 210 g</p>	<p>Preis in EUR 1 St. 5,85/St.</p>	<p>Zum Malen, Spielen, Schreiben und Lernen in der Schule oder daheim - Für Kinder ab 3 Jahren. Einseitig beschreibbar.</p>

KMWB-2840 Kinder-Whiteboard 28 x 40 cm Haftgrund für Magnete zum Malen, Spielen, Schreiben & Lernen beidseitig verwendbar Gewicht: 370 g	Preis in EUR 1 St. 12,05/St.	Zum Malen, Spielen, Schreiben und Lernen in der Schule oder daheim - Für Kinder ab 3 Jahren. Beidseitig beschreibbar.
FS-100500MWBG-STIC Whiteboardfolie selbstklebend ferromagnetisch Haftgrund für Magnete Rolle à 1 x 5 m Gewicht: 8,2 kg	Preis in EUR 1 St. 149,98/St.	Mit dieser selbstklebenden Whiteboard-Folie können Sie im Handumdrehen ein einfaches magnetisches Whiteboard erstellen. Einfach auf die gewünschte Größe zuschneiden, die Schutzfolie abziehen und die Folie an einer glatten Fläche anbringen.
DC-2A4 Schaukasten 2 x A4 für 2 Blatt A4 extra flache Ausführung mit Schloss Gewicht: 1,6 kg	Preis in EUR 1 St. 63,07/St.	Dieser Schaukasten ist ideal zum professionellen Anbringen von Informationen in Mietshäusern, Schulen, Firmen etc. Im Sichtfenster hat es Platz für 2 Blatt A4 nebeneinander. Dank der besonders flachen Bauweise ragt der Kasten nicht in den Raum.
DC-4A4 Schaukasten 4 x A4 für 4 Blatt A4 extra flache Ausführung mit Schloss Gewicht: 2,4 kg	Preis in EUR 1 St. 101,30/St.	Dieser Schaukasten ist ideal zum professionellen Anbringen von Informationen in Mietshäusern, Schulen, Firmen etc. Im Sichtfenster hat es Platz für 4 Blatt A4 nebeneinander. Dank der besonders flachen Bauweise ragt der Kasten nicht in den Raum.

Whiteboard-Zubehör: Praktisches Equipment für Büro und Schule

Alles für die Arbeit am Whiteboard: Whiteboard-Stifte zum Beschriften und Zeichnen, magnetische Tafelwischer & Stifthalter sowie bunte und weiße Kreide. Die Whiteboard-Marker und Kreidestifte können auch für Glas-Magnettafeln verwendet werden.

<p>BA-021 Kreidemarker für Glasmagnettafeln und Whiteboards in verschiedenen Farben 4er-Set Gewicht: 100 g/Set</p>	<p>Preis in EUR 1 Set 14,99/Set</p>	<p>Die Kreidemarker der Marke uni im 4er-Set eignen sich ideal für das Beschriften von glatten Oberflächen wie Tafeln, Fenstern / Glas, Plastik und Metall.</p>
<p>MP-A4 Magnettasche A4 für Büro und Werkstatt Format A4 Gewicht: 250 g</p>	<p>Preis in EUR 1 St. 5,50/St. ab 3 St. 4,92/St. ab 10 St. 4,40/St. ab 20 St. 4,15/St. ab 40 St. 3,92/St.</p>	<p>Durchsichtige, weiche Magnettasche im A4 Format, die auf einer starken Magnetfolie angebracht ist. Der ideale Ordnungshelfer für Büro, Werkstatt, Lager oder Küche.</p>
<p>MP-A5 Magnettasche A5 für Büro und Werkstatt Format A5 Gewicht: 85 g</p>	<p>Preis in EUR 1 St. 4,11/St. ab 3 St. 3,65/St. ab 10 St. 3,24/St. ab 20 St. 3,04/St. ab 40 St. 2,86/St.</p>	<p>Durchsichtige, weiche Magnettasche im A5 Format, die auf einer starken Magnetfolie angebracht ist. Der ideale Ordnungshelfer für Büro, Werkstatt, Lager oder Küche.</p>
<p>BA-017 Whiteboard-Reiniger Spray in Kunststoff- Pumpflasche 250 ml Gewicht: 280 g</p>	<p>Preis in EUR 1 St. 9,99/Set. (4,00/100 ml)</p>	<p>Whiteboard-Reiniger, 250 ml Sprayflasche. Für die gründliche Reinigung von Whiteboards, Glas-Magnettafeln oder anderen beschreibbaren Oberflächen.</p>
<p>BA-016 Magnetsymbole Smiley für Whiteboards & Planungstafeln 6 Smileys pro A5-Bogen 3-teiliges Set: grün, gelb, rot Gewicht: 370 g/Set</p>	<p>Preis in EUR 1 Set 8,93/Set ab 3 Sets 7,71/Set ab 10 Sets 6,61/Set ab 20 Sets 6,08/Set ab 40 Sets 5,61/Set</p>	<p>Große magnetische Smiley-Symbole in drei Farben und Gefühlslagen. Gefertigt aus bunter Magnetfolie dienen Sie als Blickfang oder zum Hervorheben von Stimmungen und Gefühlen.</p>
<p>BA-014AR Magnetsymbole Pfeil groß für Whiteboards & Planungstafeln, beschreibbar 8 Symbole pro A4-Bogen in verschiedenen Farben Gewicht: 240 g/Set</p>	<p>Preis in EUR 1 Set 4,53/Set ab 3 Sets 3,94/Set ab 10 Sets 3,42/Set ab 20 Sets 3,16/Set ab 40 Sets 2,94/Set</p>	<p>Große magnetische Pfeil-Symbole in unterschiedlichen Farben dienen als Blickfang oder zum Hervorheben von Inhalten auf Whiteboards und anderen magnetischen Oberflächen.</p>
<p>BA-014CI Magnetsymbole Kreis groß für Whiteboards & Planungstafeln, beschreibbar 12 Symbole pro A4-Bogen in verschiedenen Farben Gewicht: 240 g/Set</p>	<p>Preis in EUR 1 Set 4,53/Set ab 3 Sets 3,94/Set ab 10 Sets 3,42/Set ab 20 Sets 3,16/Set ab 40 Sets 2,94/Set</p>	<p>Große magnetische Kreis-Symbole in unterschiedlichen Farben dienen als Blickfang oder zum Hervorheben von Inhalten auf Whiteboards und anderen magnetischen Oberflächen.</p>
<p>BA-014BO Magnetsymbole Sprechblase oval für Whiteboards & Planungstafeln, beschreibbar 10 Symbole pro A4-Bogen in verschiedenen Farben Gewicht: 240 g/Set</p>	<p>Preis in EUR 1 Set 4,53/Set ab 3 Sets 3,94/Set ab 10 Sets 3,42/Set ab 20 Sets 3,16/Set ab 40 Sets 2,94/Set</p>	<p>Magnetische ovale Sprechblasen-Symbole aus bunter Magnetfolie dienen als Blickfang oder zum Hervorheben von Inhalten auf Whiteboards und anderen magnetischen Oberflächen.</p>

<p>BA-014BR Magnetsymbole Sprechblase rechteckig für Whiteboards & Planungstafeln, beschreibbar 10 Symbole pro A4-Bogen in verschiedenen Farben Gewicht: 240 g/Set</p>	<p>Preis in EUR 1 Set 4,53/Set ab 3 Sets 3,94/Set ab 10 Sets 3,42/Set ab 20 Sets 3,16/Set ab 40 Sets 2,94/Set</p>	<p>Magnetische rechteckige Sprechblasen-Symbole aus bunter Magnetfolie dienen als Blickfang oder zum Hervorheben von Inhalten auf Whiteboards und anderen magnetischen Oberflächen.</p>
<p>BA-014CL Magnetsymbole Wolke für Whiteboards & Planungstafeln, beschreibbar 10 Symbole pro A4-Bogen in verschiedenen Farben Gewicht: 240 g/Set</p>	<p>Preis in EUR 1 Set 4,53/Set ab 3 Sets 3,94/Set ab 10 Sets 3,42/Set ab 20 Sets 3,16/Set ab 40 Sets 2,94/Set</p>	<p>Große magnetische Wolken-Symbole aus bunter Magnetfolie dienen als Blickfang oder zum Hervorheben von Inhalten auf Whiteboards und anderen magnetischen Oberflächen.</p>
<p>BA-014TR Magnetsymbole Dreieck groß für Whiteboards & Planungstafeln, beschreibbar 25 Symbole pro A4-Bogen in verschiedenen Farben Gewicht: 240 g/Set</p>	<p>Preis in EUR 1 Set 4,53/Set ab 3 Sets 3,94/Set ab 10 Sets 3,42/Set ab 20 Sets 3,16/Set ab 40 Sets 2,94/Set</p>	<p>Große magnetische Dreieck-Symbole aus bunter Magnetfolie dienen als Blickfang oder zum Hervorheben von Inhalten auf Whiteboards und anderen magnetischen Oberflächen.</p>
<p>BA-014RE Magnetsymbole Rechteck groß für Whiteboards & Planungstafeln, beschreibbar 10 Symbole pro A4-Bogen in verschiedenen Farben Gewicht: 240 g/Set</p>	<p>Preis in EUR 1 Set 4,53/Set ab 3 Sets 3,94/Set ab 10 Sets 3,42/Set ab 20 Sets 3,16/Set ab 40 Sets 2,94/Set</p>	<p>Große magnetische Rechteck-Symbole aus bunter Magnetfolie dienen als Blickfang oder zum Hervorheben von Inhalten auf Whiteboards und anderen magnetischen Oberflächen.</p>
<p>BA-012A Magnetsymbole Pfeil klein für Whiteboards & Planungstafeln 30 Symbole pro Bogen in verschiedenen Farben Gewicht: 47 g</p>	<p>Preis in EUR 1 St. 6,89/St.</p>	<p>Bunte kleine magnetische Pfeil-Symbole dienen als Blickfang oder zur Codierung von Inhalten auf Whiteboards und anderen magnetischen Oberflächen.</p>
<p>BA-012R Magnetsymbole Rechteck klein für Whiteboards & Planungstafeln 56 Symbole pro Bogen in verschiedenen Farben Gewicht: 47 g</p>	<p>Preis in EUR 1 St. 6,89/St.</p>	<p>Bunte kleine magnetische Rechteck-Symbole dienen als Blickfang oder zur Codierung von Inhalten auf Whiteboards und anderen magnetischen Oberflächen.</p>
<p>BA-012S Magnetsymbole Quadrat klein für Whiteboards & Planungstafeln 112 Symbole pro Bogen in verschiedenen Farben Gewicht: 47 g</p>	<p>Preis in EUR 1 St. 6,89/St.</p>	<p>Bunte magnetische Quadrate dienen als Blickfang oder zur Codierung von Inhalten auf Whiteboards und anderen magnetischen Oberflächen.</p>
<p>BA-012T Magnetsymbole Dreieck klein für Whiteboards & Planungstafeln 180 Symbole pro Bogen in verschiedenen Farben Gewicht: 47 g</p>	<p>Preis in EUR 1 St. 6,89/St.</p>	<p>Bunte kleine magnetische Dreiecke dienen als Blickfang oder zur Codierung von Inhalten auf Whiteboards und anderen magnetischen Oberflächen.</p>
<p>BA-012C Magnetsymbole Kreis klein für Whiteboards & Planungstafeln 50 Symbole pro Bogen in verschiedenen Farben Gewicht: 47 g</p>	<p>Preis in EUR 1 St. 6,89/St.</p>	<p>Bunte kleine magnetische Kreis-Symbole dienen als Blickfang oder zur Codierung von Inhalten auf Whiteboards und anderen magnetischen Oberflächen.</p>

BA-007 Tafelkreide weiß zur Beschriftung von Wandtafeln 12er-Set Gewicht: 11 g/Set	Preis in EUR 1 Set 4,99/Set	Weißer Tafelkreide von Pelikan, 12 Stück pro Packung. Die Kreide ist staubfrei und zeichnet sich durch eine gute Farbabgabe aus.
BA-008 Tafelkreide-Set bunt zur Beschriftung von Wandtafeln 12er-Set Gewicht: 13 g/Set	Preis in EUR 1 Set 9,99/Set	Tafelkreide Set von Pelikan, staubfrei, in 12 wunderbar bunten Farben. Die intensive Kreidefarbe lässt Zeichnungen und Geschriebenes auf Wandtafeln erstrahlen.
BA-009 Whiteboard-Stiftehalter magnetisch für 4 Stifte Stifte nicht im Lieferumfang enthalten Gewicht: 100 g	Preis in EUR 1 St. 12,97/St.	Diskreter magnetischer Stiftehalter zur optimalen Aufbewahrung von 4 Whiteboard- oder Flipchartmarkern direkt am Whiteboard. Lieferung ohne Stifte.
BA-019 Whiteboard-Marker schwarz mit magnetisch haftendem Wischer Gewicht: 39 g	Preis in EUR 1 St. 3,99/St.	Schwarzer Whiteboard-Marker S von MAUL mit magnetischem Tafelwischer (50 mm Durchmesser), welcher gleichzeitig als Stiftehalter dient. Geeignet für Whiteboards, Glas und andere glatte und beschreibbare Oberflächen.
BA-010A Whiteboard-Löscher magnetisch hohe Aufnahmefähigkeit Vlies austauschbar Gewicht: 88 g	Preis in EUR 1 St. 8,57/St.	Whiteboard-Löscher, haftet dank Magnet im Innern an ferromagnetischen Oberflächen. Das Vlies ist sparsam im Verbrauch und verfügt über eine hohe Aufnahmefähigkeit.
BA-018 Whiteboard-Marker 4er-Set farbig assortiert Gewicht: 71 g/Set	Preis in EUR 1 Set 5,99/Set	Whiteboard-Marker im 4er-Set. Geeignet für Whiteboards, Glas und andere glatte und beschreibbare Oberflächen. Sie erhalten folgende Farben: schwarz, blau, rot, grün
BA-010B Ersatz-Vlies für Whiteboard-Löscher 10er-Set Gewicht: 20 g/Set	Preis in EUR 1 Set 4,76/Set	Dickes Spezialvlies für den magnetischen Tafelwischer BA-010A. Das Vlies ist sparsam im Verbrauch und verfügt über eine hohe Aufnahmefähigkeit. Hergestellt in Deutschland.

Magnethaken & Magnetklammern

Bunte und originelle Magnethaken und Magnetklammern eignen sich perfekt für den Einsatz im Büro, in der Küche oder im Bad. Sie befestigen leichte Gegenstände wie Handtücher, Küchenutensilien, Scheren, Schlüsselringe etc. dekorativ und doch sicher am Kühlschrank oder der Magnettafel. Dank ihrer attraktiven Verpackung sind sie auch ein praktisches und günstiges Geschenk.

M-90 Magnethaken mit drehbarem Doppelhaken plastifiziert extra stark Haftkraft ca. 18 kg Gewicht: 200 g Haftkraft: ca. 18 kg	Preis in EUR 1 St. 9,88/St.	Ein nicht ganz alltäglichen Magnethaken: Statt einem verfügt er gleich über zwei Haken unterschiedlicher Länge, die beliebig gedreht werden können.
M-96 Magnethaken mit drehbarem Haken plastifiziert extra stark Haftkraft ca. 10 kg Gewicht: 86 g Haftkraft: ca. 10 kg	Preis in EUR 1 St. 13,45/St.	Robuster Magnethaken aus schwarzem Kunststoff mit einem drehbarem Haken. Starke Haftkraft und verbesserter Halt dank gummierter Rückseite.
LIV-101 Magnethaken „Black Mamba“ schwarz mit Anti-Rutsch-Beschichtung 2er-Set Gewicht: 200 g/Set	Preis in EUR 1 Set 14,99/Set	2 schlichte schwarze Magnethaken für den Einsatz auf vielen ferromagnetischen Oberflächen. Mit Antirutsch-Oberfläche aus Silikon.
LIV-137 Magnethaken „White Mamba“ weiß mit Anti-Rutsch-Beschichtung 2er-Set Gewicht: 200 g/Set	Preis in EUR 1 Set 14,99/Set	2 schlichte weiße Magnethaken für den Einsatz auf vielen ferromagnetischen Oberflächen. Mit Antirutsch-Oberfläche aus Silikon.
LIV-102 Magnethaken „Porta“ Edelstahl mit Anti-Rutsch-Beschichtung 2er-Set Gewicht: 78 g/Set Haftkraft: ca. 1 kg	Preis in EUR 1 Set 9,99/Set	2 Magnethaken aus Edelstahl für den Einsatz auf vielen magnetischen Oberflächen. Dank der Antirutsch-Oberfläche aus Silikon können die Haken stark belastet werden, ohne abzurutschen.
M-86 Briefklemmer magnetisch Silber, aus Metall 3er-Set Gewicht: 200 g/Set Haftkraft: ca. 4,5 kg	Preis in EUR 1 Set 21,30/Set	Praktische Magnet-Aktenklammern mit vielen positiven Eigenschaften: Clever, grifffreundlich, robust, leistungsstark und vielseitig einsetzbar. Ideal zum Aufbewahren oder Präsentieren von Briefen, Dokumenten, Akten, Anweisungen und Notizen.
LIV-99 Magnetklammern „Kolor Klip“ bunte Wäscheklammer-Magnete 6er-Set Gewicht: 27 g/Set Haftkraft: ca. 400 g	Preis in EUR 1 Set 10,99/Set	Farbenfrohe Mini-Holzklammern mit starkem Neodym-Magnet auf der Rückseite.
LIV-100 Magnetklammern „Graffa“ schwarz aus Metall 4er-Set Gewicht: 60 g/Set	Preis in EUR 1 Set 9,99/Set	Kleine, diskrete schwarze Metallklammern mit einem starken Magneten auf der Rückseite.

LIV-161 Magnetklammern „Graffa“ „ silberblau aus Metall 4er-Set Gewicht: 60 g/Set	Preis in EUR 1 Set 9,99/Set	Kleine silberblaue Metallklammern mit einem starken Magneten auf der Rückseite.
LIV-113 Magnetklammern „Graffa“ „ transparent aus Kunststoff 4er-Set Gewicht: 42 g/Set	Preis in EUR 1 Set 9,99/Set	Kleine, diskrete Klammer aus transparentem Kunststoff mit einem starken Magneten auf der Rückseite.
LIV-112 Magnetklammern „Graffa“ „ XXL mit sehr hoher Haftkraft 2er-Set Gewicht: 120 g/Set	Preis in EUR 1 Set 14,99/Set	Extra große und starke Magnetclips im 2er-Set mit starkem Neodym-Magneten und Anti-Rutsch-Beschichtung.
LIV-79 Magnetklammern „Graffa“ „ XL mit sehr hoher Haftkraft 2er-Set Gewicht: 70 g/Set	Preis in EUR 1 Set 11,99/Set	An den Clips können Sie beispielsweise Kalender, Kochrezepte oder Zeitschriften befestigen und habe diese jederzeit griffbereit. Dank der Anti-Rutsch-Beschichtung haften diese Klammern besonders gut, auch wenn schwerere Gegenstände damit befestigt werden.
LIV-17 Magnetklammern „Clipper“ verchromt 4er-Set Gewicht: 33 g/Set Haftkraft: ca. 300 g	Preis in EUR 1 Set 10,99/Set	Der verchromte Hingucker fürs Büro - oder die Waschküche;-). Klemmt mehrere Notizen, einzelne Fotos oder sogar kleine Broschüren an einer Magnetwand fest. Verchromte Oberfläche, 4er Set. Größe je Clip: 2,5 cm x 1 cm.
LIV-61 Magnethaken „Solid“ edle magnetische Haken 4er-Set Gewicht: 79 g/Set Haftkraft: ca. 2,6 kg	Preis in EUR 1 Set 14,99/Set	Edle diskrete Magnethaken für den Einsatz auf jeder beliebigen magnetischen Oberfläche: Whiteboard, Magnettafel, Stahlschrank etc. Dank der Antirutsch-Oberfläche aus Silikon können die Haken stark belastet werden, ohne abzurutschen.
LIV-71 Magnethaken „Retro“ starke magnetische Haken 2er-Set Gewicht: 140 g/Set Haftkraft: ca. 5,5 kg	Preis in EUR 1 Set 16,99/Set	Zwei starke Hakenmagnete im angesagten Retro-Style! Auf eine metallische Oberfläche angebracht, können Sie beispielsweise Handtücher oder Küchengeräte daran aufhängen.
LIV-122 Bunte Magnetklammern aus Ferrit 6er-Set Gewicht: 280 g/Set	Preis in EUR 1 Set 9,99/Set	Farbenfrohe Magnet-Clips für den Einsatz in Haushalt, Büro, Lager, Schule oder Werkstatt. 6er Set bestehend aus Magnetklammern in unterschiedlichen Farben.

Wohndesign & (magnetische) Wohnaccessoires

Hier finden Sie dekorative Artikel, mit denen Sie Ihr Eigenheim ganz einfach verschönern oder Ihren Büro-Alltag aufpeppen können: Bunte magnetische Notizblöcke, Stifte, Flaschenöffner, Handtuchhalter etc. Manche dieser Artikel sind nicht magnetisch - dies erwähnen wir stets in der Beschreibung.

LIV-147 Topfuntersetzer Van magnetisch aus Silikon hitzebeständig bis 250 °C Gewicht: 130 g	Preis in EUR 1 St. 11,85/St.	Magnetischer Topfuntersetzer aus Silikon in Form eines alten VW Busses. Das Gadget für alle VW-Bus-Freunde!
LIV-148 Topfuntersetzer Scooter magnetisch aus Silikon hitzebeständig bis 250 °C Gewicht: 100 g	Preis in EUR 1 St. 11,85/St.	Der Topfuntersetzer in Form eines roten Scooters hat Maße von 18 x 12,5 x 0,7 cm und hält Temperaturen bis 250 °C stand.
LIV-149 Topfuntersetzer Kuh magnetisch aus Silikon hitzebeständig bis 250 °C Gewicht: 84 g	Preis in EUR 1 St. 11,85/St.	Der Topfuntersetzer in Form einer schwarz-weiß gefleckten Kuh hat Maße von 18,7 x 16,5 x 0,5 cm und hält Temperaturen bis 250 °C stand.
M-SOAP-1 Seifenhalterung magnetisch mit Saugnapf und Edelstahlplättchen zur Befestigung im Waschbecken Gewicht: 17 g Haftkraft: ca. 120 g	Preis in EUR 1 St. 9,80/St.	Magnetischer Seifenhalter zum Befestigen von fester Seife (bis 120 g) im Waschbecken. Durch die Befestigung mit Saugnapf und Metallplättchen kann die Seife nach dem Gebrauch problemlos abtrocknen.
NGP-05 silwy Metall-Nano-Gel-Pads Ø 5,0 cm selbsthaftender Haftgrund für Magnete wiederverwendbar, mit Kunstlederüberzug 4er-Set, in verschiedenen Farben Gewicht: 54 g/Set	Preis in EUR 1 Set 12,95/Set	Die Metall-Nano-Gel-Pads der Marke silwy haften auf nahezu jeder Oberfläche, lassen sich rückstandslos entfernen und beliebig oft wiederverwenden.
NGP-06 silwy Metall-Nano-Gel-Pads Ø 6,5 cm selbsthaftender Haftgrund für Magnete wiederverwendbar, mit Kunstlederüberzug 4er-Set, in verschiedenen Farben Gewicht: 80 g/Set	Preis in EUR 1 Set 16,95/Set	Ideal als Zubehör für Wohnmobile, Wohnwagen, Campervans, Boote, Yachten, Segelschiffe oder auch in Ihrem Zuhause.
NGP-CR silwy Metall-Nano-Gel-Pad Ø 6,5 cm mit Hakenmagnet „Clever“ selbsthaftender Haftgrund für Magnete wiederverwendbar, mit Kunstlederüberzug Set, in verschiedenen Farben Gewicht: 67 g/Set	Preis in EUR 1 Set 12,95/Set	Einen Haken befestigen ohne zu bohren? Die deutsche Marke silwy macht das mit ihrem Metall-Nano-Gel-Pad und einem weißen Hakenmagneten möglich. Ein Set besteht aus einem Pad und einem Hakenmagneten.
NGP-FX silwy Metall-Nano-Gel-Pads Ø 5,0 cm mit Magnetpins „Flex“ selbsthaftender Haftgrund für Magnete wiederverwendbar, mit Kunstlederüberzug 4er-Set, in verschiedenen Farben Gewicht: 94 g/Set	Preis in EUR 1 Set 24,95/Set	Ein starkes Team: Metall-Nano-Gel-Pads von silwy & schwarze Magnetpins. Ein Pin hält ca. 10 Blatt Papier mit einem Gewicht von insgesamt 80 g an einem Pad fest.

<p>NGP-OE silwy Metall-Nano-Gel-Pad Ø 6,5 cm mit drehbarem Hakenmagnet „The One“ selbsthaftender Haftgrund für Magnete wiederverwendbar, mit Kunstlederüberzug Set, in verschiedenen Farben Gewicht: 130 g/Set</p>	<p>Preis in EUR 1 Set 16,95/Set</p>	<p>Mit Hilfe dieses Sets schaffen Sie im Handumdrehen eine Befestigungsmöglichkeit für leichte Gegenstände bis 0,5 kg Gewicht. Set bestehend aus Gel-Pad und drehbarem Hakenmagnet.</p>
<p>NGP-OV silwy Metall-Nano-Gel-Untersetzer selbsthaftender Haftgrund für Magnete wiederverwendbar, mit Kunstlederüberzug 2er-Set, in verschiedenen Farben Gewicht: 69 g/Set</p>	<p>Preis in EUR 1 Set 14,95/Set</p>	<p>Diese Metall-Nano-Gel-Untersetzer eignen sich nicht nur perfekt für die Magnetgläser von silwy (bei uns ab Frühjahr 2021 erhältlich), sondern sie sind auch ein wunderbarer Haftgrund für unsere Magnete.</p>
<p>NGP-ST silwy Metall-Nano-Gel-Pads Ø 5,0 cm mit Magneten „Smart“ selbsthaftender Haftgrund für Magnete wiederverwendbar, mit Kunstlederüberzug 2er-Set, in verschiedenen Farben Gewicht: 130 g/Set</p>	<p>Preis in EUR 1 Set 18,95/Set</p>	<p>Dank den Metall-Nano-Gel-Pads von silwy schaffen Sie auf nahezu jeder Oberfläche einen Haftgrund für Magnete. Ein Set enthält 2 Pads und 2 formschöne Magnete. Ein Magnet hält ca. 20 Blatt Papier mit einem Gesamtgewicht von 80 g am Pad.</p>
<p>M-BOOK Buchstützen magnetisch aus Metall 2er-Set in verschiedenen Farben Gewicht: 510 g/Set</p>	<p>Preis in EUR 1 Set 11,31/Set</p>	<p>Dank starker Magnetfläche an der Unterseite haften die Buchstützen sicher auf dem Stahlregal und verleihen damit besondere Stabilität. Erhältlich in drei Farben.</p>
<p>M-84 Buchstützen mit Tiermotiv pulverbeschichteter Stahl, 2er-Set nicht magnetisch! Gewicht: 720 g/Set</p>	<p>Preis in EUR 1 Set 19,99/Set</p>	<p>Nicht nur für Bücherwürmer und Leseratten: Total niedliche Buchstützen, die in keinem Bücherregal fehlen dürfen.</p>
<p>SALE-114 Metallhaken selbstklebend quadratisch, weiß 4er-Set keine Magnete! Gewicht: 52 g/Set</p>	<p>Preis in EUR 1 Set 3,90/Set</p>	<p>Elegante Metall-Haken mit starkem 3M-Kleber auf der Rückseite, der sicher auf glatten Oberflächen haftet. Sie erhalten vier quadratische weiße Haken.</p>
<p>SALE-115 Metallhaken selbstklebend rund, blau 4er-Set keine Magnete! Gewicht: 52 g/Set</p>	<p>Preis in EUR 1 Set 3,90/Set</p>	<p>Elegante Metall-Haken mit starkem 3M-Kleber auf der Rückseite, der sicher auf glatten Oberflächen haftet. Sie erhalten vier runde blaue Haken.</p>
<p>M-64 Saugnapf-Kartenhalter mit Kroko-Klemme nicht magnetisch! Gewicht: 10 g</p>	<p>Preis in EUR 1 St. 4,98/St.</p>	<p>Diesen Saugnapf-Kartenhalter können Sie auf allen möglichen Oberflächen anbringen, an denen Magnete nicht halten. Die Kroko-Klemme hält Postkarten und Fotos sicher fest.</p>
<p>M-73 Tee-Ei Eisberg Teesieb aus Silikon nicht magnetisch! Gewicht: 54 g</p>	<p>Preis in EUR 1 St. 7,99/St.</p>	<p>Witziges Tee-Ei in Form einer Eisbärfamilie auf einem Eisberg. Material: Silikon</p>

<p>M-39 Bierbaum klein magnetischer Kronkorken- Sammler ideal als Mitbringsel für Partys fasst bis zu 70 Kronkorken Gewicht: 97 g</p>	<p>Preis in EUR 1 St. 19,95/St.</p>	<p>Für den Bierbaum braucht es keinen grünen Daumen, sondern nur ordentlich Durst, denn mit jedem Flaschenbier wächst Ihr Baum ein kleines Stück. Der starke Magnet oben am Baumstamm kann locker 50 Kronkorken festhalten, mit etwas Ehrgeiz sogar bis zu 70.</p>
<p>M-47 Bierbaum groß magnetischer Kronkorken- Sammler ideal als Mitbringsel für Partys fasst bis zu 120 Kronkorken Gewicht: 150 g</p>	<p>Preis in EUR 1 St. 35,99/St.</p>	<p>Für den Bierbaum braucht es keinen grünen Daumen, sondern nur ordentlich Durst, denn mit jedem Flaschenbier wächst Ihr Baum ein kleines Stück. Der starke Magnet oben am Baumstamm kann locker 120 Kronkorken festhalten.</p>
<p>M-91 Magnetischer Flaschenöffner "Captor" zur Befestigung am Kühlschrank o.ä. mit Kronkorken-Sammler an der Vorderseite Gewicht: 470 g</p>	<p>Preis in EUR 1 St. 29,00/St.</p>	<p>Gusseiserner Wand-Flaschenöffner sammelt mit starkem Neodym-Magneten auf der Vorderseite bis zu 50 Kronkorken. Lässt sich mittels vier gummierten Neodym-Magneten auf der Rückseite an nahezu allen metallischen Flächen anbringen.</p>
<p>M-40 Wandflaschenöffner Bieröffner mit magnetischem Kronkorken-Sammler inkl. Montagezubehör Gewicht: 470 g/Set</p>	<p>Preis in EUR 1 Set 29,90/Set</p>	<p>Dieser magnetische Flaschenöffner zieht nicht nur die Blicke magisch an - auch die abfallenden Kronkorken bleiben an ihm kleben. Bis zu 60 Stück sammeln sich unterhalb des Öffners zu einer großen Traube.</p>
<p>LIV-106 Magnetischer Flaschenöffner zur Befestigung am Kühlschrank o.ä. 2er-Set Gewicht: 71 g/Set</p>	<p>Preis in EUR 1 Set 4,99/Set</p>	<p>Farbenfrohe, handliche Flaschenöffner mit Bier-Motiven und Magnet auf der Rückseite.</p>
<p>LIV-76 Magnetischer Flaschenöffner "Meer" zur Befestigung am Kühlschrank o.ä. 2er-Set in Gebraucht-Optik Gewicht: 250 g/Set</p>	<p>Preis in EUR 1 Set 9,99/Set</p>	<p>Diese nautischen Magnet-Flaschenöffner sorgen für eine frische Brise in Ihrer Küche! Sie können die Öffner am Kühlschrank oder Metallschrank anbringen und haben sie so jederzeit griffbereit.</p>
<p>M-43 Holzmagnete-Set 27 magnetische Holzwürfel aus geöltem Eichenholz Gewicht: 510 g/Set</p>	<p>Preis in EUR 1 Set 64,99/Set</p>	<p>Die 27 Holzwürfel sind dank verbauten Kugelmagneten von allen sechs Seiten magnetisch. Dies ermöglicht das Bauen verschiedenster fantasievoller Konstruktionen.</p>
<p>M-41 Tangram-Würfel aus 24 magnetischen Tetraedern mit 20 Vorlagekarten Gewicht: 590 g</p>	<p>Preis in EUR 1 St. 27,47/St.</p>	<p>Für dieses Spiel braucht es Köpfchen! Der Tangram-Würfel besteht aus 24 magnetischen Kunststoffpyramiden. Mit diesen Tetraedern lassen sich auch unzählige andere, wesentlich anspruchsvollere Figuren bauen.</p>
<p>M-46 Befestigungsset für Rauchmelder mit Neodym-Magneten ausgestattet Gewicht: 39 g</p>	<p>Preis in EUR 1 St. 3,99/St. ab 3 St. 3,80/St. ab 10 St. 3,64/St.</p>	<p>Die Montage eines Rauchmelders geht dank unseres Befestigungssets blitzschnell und kinderleicht: Starke Magnete halten den Melder an der Decke fest.</p>

LIV-33 Magnetvase Ahorn Vase aus Ahornholz haftet magnetisch auf Metallplatte in Geschenkverpackung Gewicht: 78 g	Preis in EUR 1 St. 19,99/St.	Filigran und wie von Zauberhand gehalten, besticht diese handgefertigte Vase aus Ahorn sowohl durch ihre schlichte Schönheit als auch durch die clevere Funktionalität.
LIV-34 Magnetvase Eiche Vase aus Eichenholz haftet magnetisch auf Metallplatte in Geschenkverpackung Gewicht: 88 g	Preis in EUR 1 St. 19,99/St.	Filigran und wie von Zauberhand gehalten, besticht diese handgefertigte Vase aus Eiche sowohl durch ihre schlichte Schönheit als auch durch die clevere Funktionalität.
MON-01 Monolux magnetischer Kerzenhalter in Geschenkbox Gewicht: 100 g	Preis in EUR 1 St. 24,99/St.	Der Monolux findet (s)einen Platz - wo auch immer sie sich Gemütlichkeit wünschen. Er hält überall, wo es magnetisch ist! Am Kühlschrank, am Regal, am Treppengeländer und sogar an einem Reißnagel ...
LIV-78 Christbaumkugeln "Black Magic" mit weißem Farbstift zum Beschriften 2er-Set nicht magnetisch! Gewicht: 85 g/Set	Preis in EUR 1 Set 12,00/Set	Mit unserem Christbaumkugel-Beschriftungsset gestalten Sie nun eine ganz individuelle Weihnachtsdekoration. Die schwarzen Glaskugeln sind mit dem Kreidestift beschriftbar. Fehler können einfach mit dem beiliegenden Zauberschwamm beseitigt werden.

Metall-Leisten: Dekorative Haftgründe für Magnete

<p>M-FERROTAPE Metallband selbstklebend weiß 35 mm selbstklebender Haftgrund für Magnete Rollen à 1 m / 5 m / 25 m Gewicht: 75 g/m</p>	<p>Preis in EUR</p> <p>1 m 5,59/m</p> <p>ab 5 m 3,86/m</p> <p>ab 25 m 2,81/m</p>	<p>Metallband mit Selbstklebe-Polsterschaum auf der Rückseite. Das Band lässt sich mit einer normalen Schere auf die gewünschte Länge zuschneiden, da nur 0,15 mm dick. Es haftet auch auf rauen Wänden und ist problemlos um die Ecke verlegbar.</p>
<p>NGP-MB-25 silwy Metall-Leiste selbstklebend 25 cm selbstklebender Haftgrund für Magnete mit Kunstlederüberzug in verschiedenen Farben Gewicht: 540 g</p>	<p>Preis in EUR</p> <p>1 St. 24,95/St.</p>	<p>Die Metall-Leiste mit 3M-Klebeschicht eignet sich perfekt als dekorative Haftfläche für Magnete. Ideales Zubehör für Wohnwagen, Campervans, Boote, Yachten, Segelschiffe oder auch einfach in Ihrem Zuhause.</p>
<p>NGP-MB-50 silwy Metall-Leiste selbstklebend 50 cm selbstklebender Haftgrund für Magnete mit Kunstlederüberzug in verschiedenen Farben Gewicht: 540 g</p>	<p>Preis in EUR</p> <p>1 St. 29,95/St.</p>	<p>Länge: 50 cm Breite: 5 cm Dicke: 3 mm Material: hochwertiges Kunstleder Marke: silwy Made in: Deutschland</p>
<p>MB-18 Metall-Leiste selbstklebend 50 cm selbstklebender Haftgrund für Magnete aus Metall in verschiedenen Farben Gewicht: 160 g</p>	<p>Preis in EUR</p> <p>1 St. 4,89/St.</p> <p>ab 3 St. 4,47/St.</p> <p>ab 10 St. 4,09/St.</p> <p>ab 40 St. 3,73/St.</p> <p>ab 80 St. 3,57/St.</p>	<p>Diese schmale Metall-Leiste ist ein idealer Haftgrund für kleine Magnete. Sie eignet sich hervorragend, um Postkarten, Veranstaltungs-Notizen, Fotos, Visitenkarten, Kinder-Zeichnungen, Poster etc. mit Magneten anzubringen.</p>
<p>MB-19 Metall-Leiste selbstklebend 80 cm selbstklebender Haftgrund für Magnete aus Metall in verschiedenen Farben Gewicht: 260 g</p>	<p>Preis in EUR</p> <p>1 St. 7,32/St.</p> <p>ab 3 St. 6,73/St.</p> <p>ab 10 St. 6,19/St.</p> <p>ab 40 St. 5,69/St.</p> <p>ab 80 St. 5,47/St.</p>	<p>Diese schmale, selbstklebende Metall-Leiste (80 cm) ist ein optimaler Haftgrund für kleine Magnete. Bringen Sie daran Notizzettel, Fotos, Zeichnungen, Poster etc. an.</p>
<p>MB-17 Metall-Leiste „Element Big “ 70 cm Haftgrund für Magnete, zum Anschrauben inkl. 12 starke Magnete in verschiedenen Farben Gewicht: 310 g</p>	<p>Preis in EUR</p> <p>1 St. 23,47/St.</p>	<p>Diese 70 cm lange Leiste aus Stahlblech wird ganz simpel mit zwei Schrauben an der Wand befestigt. Mit den mitgelieferten 12 kleinen Magneten können Fotos, Einkaufszettel usw. darauf angebracht werden.</p>
<p>MB-16 Metall-Leiste „Element Small “ 35 cm Haftgrund für Magnete, zum Anschrauben inkl. 6 starke Magnete in verschiedenen Farben Gewicht: 130 g</p>	<p>Preis in EUR</p> <p>1 St. 14,03/St.</p>	<p>Diese diskrete Metall-Leiste aus Stahlblech wird ganz simpel mit zwei Schrauben an der Wand befestigt. Mit den mitgelieferten 6 kleinen Magneten können Fotos, Einkaufszettel usw. darauf angebracht werden.</p>
<p>FO-5 Metall-Leisten Edelstahl 50 cm, 2er-Set Haftgrund für Magnete mit magnetischer Befestigung inkl. 12 starke Magnete Gewicht: 490 g/Set</p>	<p>Preis in EUR</p> <p>1 Set 20,00/Set</p>	<p>Zwei Metall-Leisten aus 1,5 mm starkem Edelstahl, auf je einer Seite gebürstet bzw. poliert. Inklusive 12 Scheibenmagneten.</p>

MB-01 Metall-Leiste „Mikado“ schwarz 80 cm Haftgrund für Magnete mit magnetischer Befestigung inkl. 10 starke Magnete Gewicht: 270 g	Preis in EUR 1 St. 33,62/St.	Stahlblech-Leiste inkl. 10 Magneten. Diese schlichte Leiste aus Stahlblech wird mit zwei größeren Magneten an der Wand befestigt. Mit den mitgelieferten 10 kleinen Magneten können dann Fotos, Einkaufszettel usw. darauf angebracht werden.
MB-02 Metall-Leiste „Mikado“ grau 80 cm Haftgrund für Magnete mit magnetischer Befestigung inkl. 10 starke Magnete Gewicht: 270 g	Preis in EUR 1 St. 33,62/St.	Stahlblech-Leiste inkl. 10 Magneten. Diese schlichte Leiste aus Stahlblech wird mit zwei größeren Magneten an der Wand befestigt. Mit den mitgelieferten 10 kleinen Magneten können dann Fotos, Einkaufszettel usw. darauf angebracht werden.
MB-04 Metall-Leiste „Mikado“ weiß 80 cm Haftgrund für Magnete mit magnetischer Befestigung inkl. 10 starke Magnete Gewicht: 270 g	Preis in EUR 1 St. 33,62/St.	Stahlblech-Leiste inkl. 10 Magneten. Diese schlichte Leiste aus Stahlblech wird mit zwei größeren Magneten an der Wand befestigt. Mit den mitgelieferten 10 kleinen Magneten können dann Fotos, Einkaufszettel usw. darauf angebracht werden.

Ferrobänder & Metallbänder

<p>FT-1005 Ferrobänder selbstklebend 5 m x 10 mm selbstklebender Haftgrund für Magnete Rollen à 5 m in verschiedenen Farben Gewicht: 180 g</p>	<p>Preis in EUR</p> <p>1 St. 4,79/St. ab 3 St. 4,10/St. ab 10 St. 3,48/St. ab 20 St. 3,19/St. ab 40 St. 2,92/St.</p>	<p>Bei Ferrobänder handelt es sich um dünnes Kunststoffband, welches Eisenpartikel enthält. Große Topfmagnete und Neodym-Magnete sind aufgrund ihres hohen Gewichts nicht für die Verwendung an Ferrotapes geeignet.</p>
<p>FT-1025 Ferrobänder selbstklebend 25 m x 10 mm selbstklebender Haftgrund für Magnete Rollen à 25 m in verschiedenen Farben Gewicht: 910 g</p>	<p>Preis in EUR</p> <p>1 St. 18,77/St. ab 3 St. 16,17/St. ab 10 St. 13,84/St. ab 20 St. 12,71/St.</p>	<p>Selbstklebendes Ferrobänder ist ein idealer Untergrund für Magnete. Sie können das Ferrobänder mit einer Haushaltsschere oder einem Cutter leicht auf die gewünschte Länge zuschneiden.</p>
<p>FT-2005 Ferrobänder selbstklebend 5 m x 20 mm selbstklebender Haftgrund für Magnete Rollen à 5 m in verschiedenen Farben Gewicht: 370 g</p>	<p>Preis in EUR</p> <p>1 St. 8,63/St. ab 3 St. 7,38/St. ab 10 St. 6,26/St. ab 20 St. 5,71/St. ab 40 St. 5,23/St.</p>	<p>Mit selbstklebendem Ferrobänder bringen Sie mehr Ordnung in Ihren Alltag. Das flexible Band ermöglicht es Ihnen im Nu einen geeigneten Untergrund für Magnete zu schaffen</p>
<p>FT-2025 Ferrobänder selbstklebend 25 m x 20 mm selbstklebender Haftgrund für Magnete Rollen à 25 m in verschiedenen Farben Gewicht: 1,8 kg</p>	<p>Preis in EUR</p> <p>1 St. 33,59/St. ab 3 St. 28,92/St. ab 10 St. 24,75/St.</p>	<p>Die Befestigung von Ferrobänder ist denkbar einfach: Schutzfolie von der selbstklebenden Rückseite abziehen und das Ferrobänder gut an die gewünschte Oberfläche andrücken. Kein Bohren nötig.</p>

Magnetverschlüsse für Schmuck, Taschen, Schuhe und Möbel

Ob Schmuck, Schuhe oder selbstgenähte Taschen – ein Magnetverschluss ist die richtige Lösung für leichtes Verschließen und Öffnen. Wie von selbst finden seine beiden Teile zueinander. Einmal geschlossen, sorgen die starken Magnete für einen sicheren Halt. Zum Öffnen reicht es, die Teile seitlich zu verschieben oder in gegensätzliche Richtungen zu drücken.

<p>CLA-14 Magnetverschluss Tasche klein Magnetknöpfe 4-teiliges Set für Leder, Stoff und weitere Textilien Gewicht: 3,5 g Haftkraft: ca. 1,5 kg</p>	<p>Preis in EUR</p> <p>10 St. 0,56/St. ab 40 St. 0,47/St. ab 80 St. 0,43/St. ab 160 St. 0,39/St.</p>	<p>Der perfekte Verschluss für Ihre selbst gefertigte Tasche! Eignet sich zur Befestigung an Leder oder dickem Stoff. Sie erhalten 4 Teile: 1 Klammer (Magnet) mit Vertiefung, 1 Klammer (Gegenstück) mit Noppe, 2 Verstärkungsscheiben.</p>
<p>CLA-18 Magnetverschluss Tasche groß Magnetknöpfe 4-teilig für Leder, Stoff und weitere Textilien Gewicht: 5,5 g Haftkraft: ca. 2,5 kg</p>	<p>Preis in EUR</p> <p>5 St. 0,73/St. ab 15 St. 0,64/St. ab 40 St. 0,57/St. ab 80 St. 0,52/St.</p>	<p>Der perfekte Verschluss für Ihre selbst gefertigte Tasche! Eignet sich zur Befestigung an Leder oder dickem Stoff. Sie erhalten 4 Teile: 1 Klammer (Magnet) mit Vertiefung, 1 Klammer (Gegenstück) mit Noppe, 2 Verstärkungsscheiben</p>
<p>SV-ES-08 Schmuckverschluss magnetisch rund klein für Ketten / Armbänder Ø 8 mm Gewicht: 1 g</p>	<p>Preis in EUR</p> <p>1 St. 5,90/St. ab 3 St. 5,40/St. ab 10 St. 4,95/St. ab 20 St. 4,75/St. ab 40 St. 4,55/St.</p>	<p>Dieser dezente, kugelförmige Magnet-Schmuckverschluss eignet sich perfekt für feine Ketten und Armbänder aller Art. Zwei starke Magnete sind in den Verschluss aus Kunststoff eingeklebt und gewährleisten einen sicheren Halt des Schmuckstücks.</p>
<p>SV-ES-15 Schmuckverschluss magnetisch rund groß für Ketten / Armbänder Ø 15 mm Gewicht: 3,5 g</p>	<p>Preis in EUR</p> <p>1 St. 8,90/St. ab 3 St. 8,15/St. ab 10 St. 7,45/St. ab 20 St. 7,10/St. ab 40 St. 6,80/St.</p>	<p>Dieser kugelförmige magnetische Schmuckverschluss eignet sich perfekt für Ketten und Armbänder aller Art. Zwei extrem starke Magnete sind in den Verschluss aus Kunststoff eingeklebt und garantieren einen sicheren Halt des Schmuckstücks.</p>
<p>SV-FP-01 Schmuckverschluss magnetisch mit Muster für Armbänder extra-starker Halt Gewicht: 8 g</p>	<p>Preis in EUR</p> <p>1 St. 8,90/St. ab 3 St. 8,10/St. ab 10 St. 7,40/St. ab 20 St. 7,05/St. ab 40 St. 6,70/St.</p>	<p>Starker Schmuckverschluss mit Neodym-Magneten für flache Armbänder (Öffnung 10 x 2 mm). Nickelfrei, bleifrei und cadmiumfrei.</p>
<p>SV-K01 Schmuckverschluss magnetisch Keltisch für Armbänder rechteckig Gewicht: 8 g</p>	<p>Preis in EUR</p> <p>1 St. 8,90/St. ab 3 St. 8,10/St. ab 10 St. 7,40/St. ab 20 St. 7,05/St. ab 40 St. 6,70/St.</p>	<p>Extra starker Schmuckverschluss mit Neodym-Magneten für flache Armbänder (Öffnung 10 x 2 mm). Nickelfrei, bleifrei und cadmiumfrei.</p>
<p>M-ZUB-01 Zubits® S magnetische Schuhbinder für Kinder & Senioren in verschiedenen Farben Gewicht: 31 g/Set</p>	<p>Preis in EUR</p> <p>1 Set 19,99/Set</p>	<p>Magnetischer Schuhverschluß für einfaches An- und Ausziehen der Schuhe. Sicherer Halt, selbst bei Belastung.</p>
<p>M-ZUB-02 Zubits® M magnetische Schuhbinder für Jugendliche & Erwachsene in verschiedenen Farben Gewicht: 40 g/Set</p>	<p>Preis in EUR</p> <p>1 Set 20,49/Set</p>	<p>Magnetischer Schuhverschluß für einfaches An- und Ausziehen der Schuhe. Sicherer Halt, selbst bei hoher Belastung.</p>

M-ZUB-03

Zubits® L
magnetische Schuhbinder
für Sportschuhe & große
Menschen
in verschiedenen Farben
Gewicht: 45 g/Set

Preis in EUR
1 Set 20,99/Set

Magnetischer Schuhverschluß für einfaches An- und Ausziehen der Schuhe. Sicherer Halt, selbst bei sehr hoher Belastung.

Sugru: Formbarer Kleber und multifunktionale Knetmasse

Suchen Sie ein Allzweckmittel für haltbare Befestigungen und Reparaturen? Dann ist die Wunderknete Sugru mit 1001 Anwendungsmöglichkeiten das Richtige für Sie! Es handelt sich dabei um formbaren Kleber aus Silikon-Gummi, der sehr flexibel ist und sich in verschiedenste Formen modellieren lässt. Sugru hält an einer Vielzahl von Materialien und verbindet diese dauerhaft miteinander. Weiterhin eignet er sich zum Reparieren von Löchern, Rissen, Kabelbrüchen und anderen Beschädigungen. Und weil die Klebeknete in so vielen Farben erhältlich ist, können Sie selbst entscheiden, ob Ihre Reparatur unauffällig in schwarz, weiß oder grau erfolgen soll oder ob Sie dafür leuchtende Farben bevorzugen, die alle Augen auf den erfolgreichen Life Hack ziehen.

SUG-08 Sugru 8er-Pack formbarer Kleber in verschiedenen Farben Packungen zu je 5 g Gewicht: 69 g/Set	Preis in EUR 1 Set 15,99/Set	Sugru ist ein formbarer Kleber, fühlt sich an wie Knete und ist genau so kinderleicht anzuwenden. Einfach von Hand wie gewünscht formen und anbringen, über Nacht bei Raumtemperatur härten lassen, fertig! Set mit 8 Einzelportionen.
SUG-03 Sugru 3er-Pack formbarer Kleber in verschiedenen Farben Packungen zu je 5 g Gewicht: 30 g/Set	Preis in EUR 1 Set 8,99/Set	Sugru ist ein formbarer Kleber, fühlt sich an wie Knete und ist genau so kinderleicht anzuwenden. Einfach von Hand wie gewünscht formen und anbringen, über Nacht bei Raumtemperatur härten lassen, fertig! Set mit 3 Einzelportionen.
SUG-MK Sugru-Magnet-Kit formbarer Kleber mit 4 Scheibenmagneten Neodym in praktischer Metalldose Gewicht: 47 g/Set	Preis in EUR 1 Set 15,00/Set	Durch die Kombination mit starken Neodym-Magneten wird Sugru zum Wundermittel, das in keinem Haushalt fehlen darf. Wir bieten Ihnen dieses Dream Team nun als fertiges Set: 3 Portionen Sugru und 4 flache Scheibenmagnete, in einer hübschen Metalldose verpackt.

Intelligente Knete: Spiel und Spaß mit magnetischer Knete & Co.

Intelligente Knete beeindruckt durch tolle Kunststücke und faszinierende Effekte. Verformen, kneten, auseinanderziehen, reißen, hüpfen lassen - das hat sie alles drauf. Wir führen viele verschiedene Arten dieser Knete, die sich jeweils in einer Eigenart von allen anderen unterscheiden. Die ferromagnetische Knete wird von Magneten angezogen, "Glow" leuchtet im Dunkeln, "Metallic" überrascht durch Metall-Optik etc.

M-PUTTY-MINI Intelligente Knete "Mini" in kleinen Dosen verschiedene Farben nicht magnetisch! Gewicht: 29 g	Preis in EUR 1 St. 3,95/St.	Die Minis sind hier! Viele der altbekannten & beliebten Farben gibt es nun auch in kleinen Döschen. Ganz neu dabei sind knallige Neonfarben, die im Dunkeln leuchten.
M-PUTTY-FERRO Intelligente Knete magnetisch ferromagnetische Knete verschiedene Farben Lieferung ohne Magnet Gewicht: 140 g	Preis in EUR 1 St. 12,95/St.	Die magnetische intelligente Knete beeindruckt durch tolle Kunststücke und faszinierende Effekte. Kaum ist ein Supermagnet in ihrer Nähe, scheint es so, als ob die Intelligente Knete zum Leben erwacht. Erhältlich in vielen Farben.
M-PUTTY-GLOW Intelligente Knete Glow leuchtet im Dunkeln verschiedene Farben nicht magnetisch! Gewicht: 140 g	Preis in EUR 1 St. 12,95/St.	Intelligente Knete beeindruckt durch tolle Kunststücke und faszinierende Effekte. Die Sorte "Glow" leuchtet dazu im Dunkeln.
M-PUTTY-CAMO Intelligente Knete Camo verändert beim Kneten die Farbe verschiedene Farben nicht magnetisch! Gewicht: 140 g	Preis in EUR 1 St. 12,95/St.	Intelligente Knete beeindruckt durch tolle Kunststücke und faszinierende Effekte. Die Sorte "Camo" verändert dazu noch die Farbe.
M-PUTTY-IRIS Intelligente Knete Flip-Flop schillert in verschiedenen Farben nicht magnetisch! Gewicht: 140 g	Preis in EUR 1 St. 13,95/St.	Intelligente Knete beeindruckt durch tolle Kunststücke und faszinierende Effekte. Die Sorte "Flip-Flop" schillert dazu noch in den schönsten Farben.
M-PUTTY-GLASS Intelligente Knete "Crystal Clear" durchsichtig nicht magnetisch! Gewicht: 140 g	Preis in EUR 1 St. 12,95/St.	Nanu, ist die Dose etwa leer? Nein, diese intelligente Knete ist durchsichtig und sieht aus wie flüssiges Glas!
M-PUTTY-GLITTER Intelligente Knete Glitter mit Glitzer verschiedene Farben nicht magnetisch! Gewicht: 140 g	Preis in EUR 1 St. 12,95/St.	Intelligente Knete beeindruckt durch tolle Kunststücke und faszinierende Effekte. Zusätzliche Besonderheit der Sorte "Glitter": Sie glitzert, als wären Millionen von Sternchen darin gefangen!
M-PUTTY-METALLIC Intelligente Knete Metallic metallisch glänzend verschiedene Farben nicht magnetisch! Gewicht: 140 g	Preis in EUR 1 St. 12,95/St.	Intelligente Knete beeindruckt durch tolle Kunststücke und faszinierende Effekte. Zusätzliche Besonderheit der Sorte "Metallic": Sie sieht aus wie geschmolzenes Metall, das in der Hand zerfließt!

Magnetspielzeug

Unser farbenfrohes Magnetspielzeug sorgt mit seinen verschiedenen Formen für langanhaltenden Spielspaß. Mit etwas Fantasie lassen sich die magnetischen Elemente immer wieder zu neuen Figuren und Gebilden zusammensetzen. Daran haben nicht nur Kinder große Freude, sondern auch Erwachsene. Wir von supermagnete sind dafür der beste Beweis!

Kleiner Tipp: Magnetspielzeug ist ein wunderbares Geschenk für Kinder. So können sie sich so nämlich spielerisch an das Thema Magnetismus heranwagen.

TG-CUBE-01 Zauberwürfel 3x3 Speedcube magnetisch WeiLong GTS2M von MoYu Gewicht: 88 g	Preis in EUR 1 St. 29,99/St.	Der WeiLong GTS2M von MoYu verfügt über integrierte Magnete, die beim Lösen äußerst positiv auf die Genauigkeit einwirken.
TG-CUBE-02 Zauberwürfel 4x4 Speedcube magnetisch WuQue Mini M von QiYi Gewicht: 140 g	Preis in EUR 1 St. 34,99/St.	Beim WuQue Mini M von QiYi handelt es sich um einen 4x4 Zauberwürfel. Im Innern dieses Zauberwürfels sorgen Magnete für eine bessere Genauigkeit beim Lösen.
TG-CUBE-03 Zauberpyramide Pyraminx Speedcube magnetisch Bell Pyraminx von QiYi Gewicht: 110 g	Preis in EUR 1 St. 12,99/St.	Bell Pyraminx Zauberpyramide mit Magneten im Innern. Diese Magnete können Sie nach Ihren Bedürfnissen platzieren.
TG-CUBE-04 Zauberwürfel Skewb Speedcube magnetisch Wingy Skewb von QiYi Gewicht: 100 g	Preis in EUR 1 St. 14,99/St.	Wingy Skewb Zauberwürfel mit leicht konkaven Würfelseiten. In seinem Innern befinden sich 24 kleine Magnete, dank denen die einzelnen Teile bequemer positioniert werden können.

Möbelmagnete

<p>M-DOOR-01 Türfeststeller magnetisch zum Offenhalten von Türen Gewicht: 63 g Haftkraft: ca. 10 kg</p>	<p>Preis in EUR</p> <p>1 St. 12,99/St. ab 3 St. 11,92/St. ab 10 St. 10,97/St. ab 20 St. 10,51/St. ab 40 St. 10,10/St.</p>	<p>Dieser magnetische Türfeststeller eignet sich zum Offenhalten von Holztüren. Er kann an der Unterseite der Tür versenkt oder an die Rückseite der Tür geschraubt werden.</p>
<p>M-DOOR-02 Kunststoffgehäuse für Türfeststeller M-DOOR-01 zum seitlichen Anschrauben an die Tür Gewicht: 10 g</p>	<p>Preis in EUR</p> <p>1 St. 4,93/St. ab 3 St. 4,45/St. ab 10 St. 4,03/St. ab 20 St. 3,82/St. ab 40 St. 3,64/St.</p>	<p>Länge: 65 mm Breite: 29 mm Höhe: 36 mm</p>
<p>M-DOOR-03 Montageset zu Türfeststellern Metallscheibe mit Senkbohrung zum Anschrauben an Fußboden oder Wand Gewicht: 30 g/Set</p>	<p>Preis in EUR</p> <p>1 Set 3,21/Set ab 3 Sets 2,88/Set ab 10 Sets 2,57/Set ab 20 Sets 2,43/Set ab 40 Sets 2,30/Set</p>	<p>Durchmesser: 45 mm Dicke: 2 mm</p>
<p>M-DOOR-04 Türanschlag magnetisch mit runden Polflächen Haftwinkel von 280° Gewicht: 71 g Haftkraft: ca. 15 kg</p>	<p>Preis in EUR</p> <p>1 St. 9,97/St. ab 3 St. 9,19/St. ab 10 St. 8,49/St. ab 20 St. 8,15/St. ab 40 St. 7,85/St.</p>	<p>Länge: 60 mm Länge 2: 16 mm Breite: 25 mm Breite 2: 15,5 mm Durchmesser: 9 mm Durchmesser 2: 5,5 mm</p>
<p>M-DOOR-05 Türanschlag magnetisch mit Gummipuffer aus Kunststoff, schwarz Gewicht: 22 g Haftkraft: ca. 6 kg</p>	<p>Preis in EUR</p> <p>1 St. 7,73/St. ab 3 St. 7,04/St. ab 10 St. 6,43/St. ab 20 St. 6,13/St. ab 40 St. 5,87/St.</p>	<p>Länge: 65 mm Länge 2: 50 mm Breite: 30 mm Höhe: 23 mm Durchmesser: 22 mm Durchmesser 2: 5 mm</p>
<p>M-FURN-01 Magnetbeschlag kreisrund für Möbel Set aus Magnet & Metallplättchen zum Anschrauben Gewicht: 13 g/Set Haftkraft: ca. 600 g</p>	<p>Preis in EUR</p> <p>1 Set 3,16/Set ab 3 Sets 2,83/Set ab 10 Sets 2,53/Set ab 20 Sets 2,38/Set ab 40 Sets 2,25/Set</p>	<p>Durchmesser: 12 mm Höhe: 2 mm Gesamthöhe: 12,5 mm</p>
<p>M-FURN-02 Magnetbeschlag oval für Möbel Set aus Magneten & Metallplättchen zum Anschrauben Gewicht: 10 g/Set Haftkraft: ca. 1 kg</p>	<p>Preis in EUR</p> <p>1 Set 2,98/Set ab 3 Sets 2,66/Set ab 10 Sets 2,37/Set ab 20 Sets 2,24/Set ab 40 Sets 2,11/Set</p>	<p>Länge: 20 mm Breite: 10 mm Höhe: 2 mm Gesamthöhe: 5,5 mm</p>
<p>M-FURN-03 Magnetbeschlag schmal für Möbel aus Metall mit Gegenplatte Gewicht: 30 g Haftkraft: ca. 2,5 kg</p>	<p>Preis in EUR</p> <p>1 St. 8,69/St. ab 3 St. 7,95/St. ab 10 St. 7,28/St. ab 100 St. 6,67/St. ab 500 St. 6,35/St.</p>	<p>Schmaler Magnetbeschlag mit Gegenplatte, die bei Bedarf als Gegenstück verwendet werden kann. Beschlag aus pulverbeschichtetem Metall, Haftfläche gummiert.</p>

M-FURN-04

Magnetbeschlag breit für
Möbel
aus Metall
mit Gegenplatte
Gewicht: 55 g
Haftkraft: ca. 2,5 kg

Preis in EUR

	1 St.	9,51/St.
ab	3 St.	8,69/St.
ab	10 St.	7,96/St.
ab	100 St.	7,29/St.
ab	500 St.	6,88/St.

Breiter Magnetbeschlag mit Langlöchern. Inkl.
Gegenplatte, die bei Bedarf als Gegenstück verwendet
werden kann. Beschlag aus pulverbeschichtetem Metall,
Haftfläche gummiert.

Praktische (Magnet)-Produkte für die Werkstatt

Ob Handwerker oder Heimwerker - in der Werkstatt sind Magnete eine große Hilfe beim Arbeiten. Mit einem Teleskopmagnet können Sie Metallteile komfortabel aufheben. Mit einer magnetischen Bithalterung haben Sie Zubehör stets griffbereit und mit einem Nagelhalter oder einer Schweißhilfe sind Sie schneller fertig. Unser vielseitiges Sortiment bietet Ihnen nützliche und geniale Produkte wie einen Klebstoff für Magnete, Koffer für die Aufbewahrung von Magneten oder die Wunder-Knetmasse Sugru.

<p>WS-MTH-01 Werkzeugleiste magnetisch 35 cm Magnetleiste Werkzeughalter zum Anschrauben Gewicht: 480 g</p>	<p>Preis in EUR 1 St. 9,90/St. ab 3 St. 8,52/St. ab 10 St. 7,28/St.</p>	<p>Diese Werkzeug-Magnetleiste misst 34,5 cm und wird mit vier Schrauben befestigt.</p>
<p>WS-MTH-02 Werkzeugleiste magnetisch 51 cm Magnetleiste Werkzeughalter zum Anschrauben Gewicht: 730 g</p>	<p>Preis in EUR 1 St. 15,91/St. ab 3 St. 13,64/St. ab 10 St. 11,61/St.</p>	<p>Diese Werkzeug-Magnetleiste misst 51 cm und wird mit vier Schrauben befestigt.</p>
<p>WS-MTH-03 Werkzeugleiste magnetisch mit Griff Magnetleiste Werkzeughalter mit magnetischer Rückseite Gewicht: 590 g</p>	<p>Preis in EUR 1 St. 17,90/St. ab 3 St. 15,47/St. ab 10 St. 13,29/St.</p>	<p>Diese Werkzeug-Magnetleiste verfügt über eine magnetische Rückseite, dank der sie an Metallschränken oder in Metallschubladen sicher befestigt werden kann. Dank ihres Griffs kann sie leicht weggezogen, transportiert und woanders neu platziert werden.</p>
<p>WS-MWH-02 Armband mit Magnet für Nägel, Schrauben, Bits etc. Gewicht: 150 g</p>	<p>Preis in EUR 1 St. 5,36/St. ab 3 St. 4,63/St. ab 10 St. 3,97/St.</p>	<p>Schrauben und Bits fest im Griff! Mit dem Wrist Master haben Sie metallische Kleinteile schnell zur Hand - im wahrsten Sinne des Wortes!</p>
<p>WS-ADH-01 UHU MAX REPAIR Magnetkleber wasserbeständig, ohne Lösungsmittel Packung 20 g Gewicht: 20 g</p>	<p>Preis in EUR 1 St. 7,95/St. (39,75/100 g)</p>	<p>Benötigen Sie für Ihre Supermagnete-Anwendung einen passenden Kleber? Diesen Klebstoff können wir Ihnen mit Überzeugung empfehlen. Geeignet für Verbindungen mit Holz, Textilien, Leder, Kork, Metall, Glas, Kunststoffe, Gummi, Keramik, Stein oder Beton.</p>
<p>WS-PUT-01 Teleskop-Magnetheber klein Pick Up Tool 125 mm - 635 mm Gewicht: 35 g Haftkraft: ca. 800 g</p>	<p>Preis in EUR 1 St. 2,78/St. ab 3 St. 2,46/St. ab 10 St. 2,17/St.</p>	<p>Ein kleiner Teleskop-Magnetheber im praktischen Kugelschreiber-Format, um Metallteile schnell und sicher aufzusammeln.</p>
<p>WS-PUT-02 Teleskop-Magnetheber groß Pick Up Tool 168 mm - 855 mm Gewicht: 90 g Haftkraft: ca. 2,5 kg</p>	<p>Preis in EUR 1 St. 5,17/St. ab 3 St. 4,57/St. ab 10 St. 4,03/St.</p>	<p>Magnetisches Teleskopwerkzeug zum einfachen Aufsammeln von Metallteilen. Dank Kugelschreiber-Clip ist es problemlos an jeder Jackentasche zu befestigen.</p>
<p>WS-PUT-03 Magnetheber biegsam mit flexiblem Schwanhals 502 mm Gewicht: 120 g Haftkraft: ca. 1 kg</p>	<p>Preis in EUR 1 St. 5,07/St. ab 3 St. 4,57/St. ab 10 St. 4,13/St.</p>	<p>Schonen Sie Ihren Rücken und verwenden Sie den Magnetheber mit Schwanhals, um Metallteile vom Boden oder an schwer zugänglichen Orten und schlecht einsehbaren Stellen aufzusammeln.</p>

<p>WS-PUT-04 Magnetsammler mit Lösemechanismus 100 mm Durchmesser schwarz Gewicht: 490 g</p>	<p>Preis in EUR 1 St. 9,99/St.</p>	<p>Dieser Magnet-Sammler mit Abstreifmechanismus eignet sich ideal zum Einsammeln von kleinen, metallischen Gegenständen.</p>
<p>WS-MNS Nagelhalter magnetisch 145 mm lang, rot Gewicht: 20 g</p>	<p>Preis in EUR 1 St. 1,99/St.</p>	<p>Ein günstiges und praktisches magnetisches Werkzeug zum sicheren Einschlagen von Nägeln.</p>
<p>WS-FMG-L Magnethandschuhe L für Nägel, Schrauben, Bits etc. Handschuhpaar in Größe L Gewicht: 110 g</p>	<p>Preis in EUR 1 St. 14,99/St.</p>	<p>Der magnetische Handschuh von MagnoGrip ermöglicht es Ihnen, ganz einfach während der Arbeit Nägel, Schrauben, Muttern oder Bohr- & Schraubenaufsätze auf der Rückseite Ihrer Hand zu sichern. Größe L.</p>
<p>WS-FMG-M Magnethandschuhe M für Nägel, Schrauben, Bits etc. Handschuhpaar in Größe M Gewicht: 110 g</p>	<p>Preis in EUR 1 St. 14,99/St.</p>	<p>Der magnetische Handschuh von MagnoGrip ermöglicht es Ihnen, ganz einfach während der Arbeit Nägel, Schrauben, Muttern oder Bohr- & Schraubenaufsätze auf der Rückseite Ihrer Hand zu sichern. Größe M.</p>
<p>WS-MDH-01 Halfter magnetisch für Bohrer und Zubehör Gewicht: 230 g</p>	<p>Preis in EUR 1 St. 14,99/St.</p>	<p>Das magnetische Halfter für Bohrer von MagnoGrip bietet Ihnen bei der Arbeit jederzeit schnellen Zugang zu Ihrem Akkubohrer.</p>
<p>WS-MNP-01 Werkzeugtasche magnetisch klein für Nägel, Schrauben, Bits etc. mit 3 Taschen Gewicht: 230 g</p>	<p>Preis in EUR 1 St. 7,99/St.</p>	<p>Die magnetische Tasche für Nägel von MagnoGrip bietet Ihnen während der Arbeit jederzeit schnellen Zugang zu metallischen Kleinteilen oder Werkzeugen.</p>
<p>WS-MTP-01 Werkzeuggürtel magnetisch groß mit 10 Taschen & Gürtel Gewicht: 670 g</p>	<p>Preis in EUR 1 St. 14,99/St.</p>	<p>Die große magnetische Tasche mit Gürtel bietet Ihnen während der Arbeit jederzeit schnellen Zugang zu metallischen Kleinteilen oder Werkzeugen.</p>
<p>WS-MTR-01 Magnetschale klein für Nägel, Schrauben, Bits etc. 108 x 22 mm Gewicht: 190 g</p>	<p>Preis in EUR 1 St. 2,57/St. ab 3 St. 2,34/St. ab 10 St. 2,13/St.</p>	<p>Die Suche nach Büroklammern und Schrauben hat endlich ein Ende! Metallische Kleinteile werden sicher und stylisch in der kleinen Magnetschale aus Chromstahl aufbewahrt.</p>
<p>WS-MTR-02 Magnetschale groß für Nägel, Schrauben, Bits etc. 148 x 25 mm Gewicht: 350 g</p>	<p>Preis in EUR 1 St. 3,22/St. ab 3 St. 2,97/St. ab 10 St. 2,75/St.</p>	<p>Die Suche nach Büroklammern und Schrauben hat endlich ein Ende! Metallische Kleinteile werden sicher und stylisch in der großen Magnetschale aus Chromstahl aufbewahrt.</p>

<p>WS-MTR-03 Magnetschale rechteckig für Nägel, Schrauben, Bits etc. 237 x 136 x 28 mm Gewicht: 500 g</p>	<p>Preis in EUR 1 St. 4,99/St. ab 3 St. 4,63/St. ab 10 St. 4,31/St.</p>	<p>Die Suche nach Büroklammern und Schrauben hat endlich ein Ende! Metallische Kleinteile werden sicher und stylisch in der rechteckigen Magnetschale aus Chromstahl aufbewahrt.</p>
<p>WS-MTR-04 Magnetschale faltbar aus Gummi für Nägel, Schrauben, Bits etc. Gewicht: 200 g</p>	<p>Preis in EUR 1 St. 3,99/St. ab 3 St. 3,73/St. ab 10 St. 3,50/St.</p>	<p>Diese Magnetschale aus weichem Gummi kann flach zusammengefaltet und transportiert oder bei Nichtgebrauch platzsparend verstaut werden. Durchmesser 135 mm.</p>
<p>WS-WLD-01 Schweißmagnet klein magnetischer Schweißwinkel mit Ein-/Aus-Schalter Seitenlänge ca. 9,5 cm Gewicht: 640 g</p>	<p>Preis in EUR 1 St. 20,27/St. ab 3 St. 18,78/St. ab 10 St. 17,45/St.</p>	<p>Die kleine Schweißhilfe ist für Bleche, Platten, Rohre, Winkel und Rundmaterial geeignet.</p>
<p>WS-WLD-02 Schweißmagnet groß magnetischer Schweißwinkel mit Ein-/Aus-Schalter Seitenlänge ca. 12 cm Gewicht: 1,3 kg</p>	<p>Preis in EUR 1 St. 30,31/St. ab 3 St. 28,12/St. ab 10 St. 26,15/St.</p>	<p>Die große Schweißhilfe ist für Bleche, Platten, Rohre, Winkel und Rundmaterial geeignet.</p>
<p>WS-WSF-01 Klemmbrett Aluminium magnetisch mit Bügelklemme Format A4 Gewicht: 290 g</p>	<p>Preis in EUR 1 St. 18,98/St.</p>	<p>Dieses magnetische Klemmbrett aus Aluminium lässt sich dank des starken Magnetbandes an der Rückseite an allen eisenhaltigen Untergründen befestigen. Es eignet sich perfekt zum Einsatz im Fertigungsbereich, z. B. zum Anbringen von Wartungsplänen an Maschinen.</p>
<p>WS-WSF-02 Klemmbrett schwarz magnetisch mit Folienüberzug Format A4 Gewicht: 140 g</p>	<p>Preis in EUR 1 St. 4,22/St.</p>	<p>Dieses schwarze Klemmbrett (mit Folie überzogen) lässt sich dank den beiden eingearbeiteten Neodym-Magneten auf der Rückseite an allen eisenhaltigen Untergründen befestigen. Es eignet sich perfekt zum Einsatz im Fertigungsbereich, z. B. zum Anbringen von Wartungsplänen an Maschinen.</p>
<p>WS-WSF-03 Klemmbrett schwarz mit Folienüberzug und Klarsichtfach Format A4 nicht magnetisch! Gewicht: 140 g</p>	<p>Preis in EUR 1 St. 3,63/St.</p>	<p>Praktisches Klemmbrett mit schwarzem Folienüberzug und Klarsichtfach auf der Rückseite. Dank der Aufhängeöse kann es bei Bedarf an einer Wand angebracht werden.</p>
<p>M-32 Kautschuk-Band selbstklebend erhöht die Haftkraft in Scherrichtung 10 x 5 cm Gewicht: 1,5 g</p>	<p>Preis in EUR 1 St. 2,40/St. ab 3 St. 2,17/St. ab 10 St. 1,90/St. ab 20 St. 1,81/St. ab 40 St. 1,72/St.</p>	<p>Mit diesem Band können Sie das Abrutschen eines Magneten verhindern. Das Band aus Silikon-Kautschuk erhöht die Haftreibung zwischen Magnet und Oberfläche und wirkt so der verminderten Haftkraft in Scherrichtung entgegen.</p>
<p>WS-BIT-01 Bitpass magnetischer Bit-Halter für Handgelenk oder Akkuschauber inklusive 6 Bits Gewicht: 32 g</p>	<p>Preis in EUR 1 St. 19,99/St.</p>	<p>Bitpass ist ein magnetischer Bithalter für den schnellen Austausch von Bits (Schraubereinsätzen). Im Lieferumfang sind 6 Bits enthalten (1x TX 15, 1x TX 20, 1x TX 25, 1x TX 30, 1x PZ 2, 1x PH 2).</p>

WS-MST-01 Magnet-Trenner Handwerkzeug zum Trennen von Magneten Gewicht: 190 g	Preis in EUR 1 St. 89,90/St.	Der Magnet-Trenner eignet sich für Magnete in Form von Würfeln, Quadern, Scheiben, Stäben und Ringen. Welche Maße die Magnete maximal haben dürfen, entnehmen Sie der Produktbeschreibung auf unserer Webseite.
MCS-1208 Koffer mini 208 x 144 x 92 mm nicht magnetisch! Gewicht: 850 g	Preis in EUR 1 St. 24,99/St.	In diesem Kunststoffkoffer können Sie z.B. Ihre Magnete, aber auch Werkzeug oder andere Gegenstände aufbewahren. Der Inhalt des Koffers ist gegen Staub und Wasser geschützt. Die im Lieferumfang enthaltene Schaumstoffeinlage können Sie entsprechend des zu transportierenden Inhalts selbst mit Aussparungen versehen.
MCS-1233 Koffer mini tief 270 x 246 x 174 mm nicht magnetisch! Gewicht: 1,4 kg	Preis in EUR 1 St. 28,99/St.	In diesem Kunststoffkoffer können Sie z.B. Ihre Magnete, aber auch Werkzeug oder andere Gegenstände aufbewahren. Der Inhalt des Koffers ist gegen Staub und Wasser geschützt. Die im Lieferumfang enthaltene Schaumstoffeinlage können Sie entsprechend des zu transportierenden Inhalts selbst mit Aussparungen versehen.
MCS-1300 Koffer midi 339 x 295 x 152 mm nicht magnetisch! Gewicht: 1,8 kg	Preis in EUR 1 St. 49,99/St.	In diesem Kunststoffkoffer können Sie z.B. Ihre Magnete, aber auch Werkzeug oder andere Gegenstände aufbewahren. Der Inhalt des Koffers ist gegen Staub und Wasser geschützt. Die im Lieferumfang enthaltene Schaumstoffeinlage können Sie entsprechend des zu transportierenden Inhalts selbst mit Aussparungen versehen.

(Magnetisches) Autozubehör

M-89 Frontscheibenabdeckung 2 in 1 Sonnenschutz & Frostschutz in einem zur magnetischen Befestigung am Auto Gewicht: 390 g	Preis in EUR 1 St. 14,99/St.	Diese Autoschutzfolie ist eine äußerst praktische Scheibenabdeckung im Sommer wie im Winter: Sie hält Ihr Auto im Sommer kühl und schützt es im Winter vor einer vereisten oder verschneiten Frontscheibe.
M-VM-01 Handyhalterung Auto magnetische Handyhalterung zur Befestigung auf der Lüftung Gewicht: 50 g/Set	Preis in EUR 1 Set 9,90/Set	Durchmesser: 33 mm Höhe: 33 mm Zubehör: Metallplatte (selbstklebend)
M-ALU-0304 Alunet Schattennetz 80% S Sonnenschutz für Auto und Garten 3 x 4 m Gewicht: 1,4 kg	Preis in EUR 1 St. 137,55/St.	Aluminium-Gewebe mit UV-Schutzschicht. Reflektiert 80% der Sonneneinstrahlung und schützt so vor Sonnenbrand und Hitze.
M-ALU-0305 Alunet Schattennetz 80% M Sonnenschutz für Auto und Garten 3 x 5 m Gewicht: 1,8 kg	Preis in EUR 1 St. 170,76/St.	Aluminium-Gewebe mit UV-Schutzschicht. Reflektiert 80% der Sonneneinstrahlung und schützt so vor Sonnenbrand und Hitze.
M-ALU-0306 Alunet Schattennetz 80% L Sonnenschutz für Auto und Garten 3 x 6 m Gewicht: 2,2 kg	Preis in EUR 1 St. 207,62/St.	Aluminium-Gewebe mit UV-Schutzschicht. Reflektiert 80% der Sonneneinstrahlung und schützt so vor Sonnenbrand und Hitze.
M-ALU-0406 Alunet Schattennetz 80% XL Sonnenschutz für Auto und Garten 4 x 6 m Gewicht: 3 kg	Preis in EUR 1 St. 276,48/St.	Aluminium-Gewebe mit UV-Schutzschicht. Reflektiert 80% der Sonneneinstrahlung und schützt so vor Sonnenbrand und Hitze.
M-42 Fanflosse Länderflagge Magnet-Flagge fürs Auto Gewicht: 120 g Haftkraft: ca. 15 kg	Preis in EUR 1 St. 11,99/St.	Zeigen Sie auch "on the road" mit der originellen magnetischen Fanflosse, für welches Land Ihr Fanherz schlägt.
M-58 Funfinne magnetischer Fun-Artikel für Ihr Auto Gewicht: 120 g Haftkraft: ca. 15 kg	Preis in EUR 1 St. 14,95/St.	Sie möchten Ihr Auto optisch aufmotzen, z.B. mit einer Piratenflagge oder der Aufschrift "Just married"? Dann wählen Sie die originelle magnetische Funfinne!

Bergemagnete und Zubehör für erfolgreiches Magnetfischen

<p>M-KH-120 Karabinerhaken klein 60 x 6 mm Feuerwehrkarabiner, verzinkt Tragkraft 120 kg Gewicht: 26 g</p>	<p>ab ab</p>	<p>Preis in EUR 1 St. 3,49/St. 5 St. 3,39/St. 10 St. 3,09/St.</p>	<p>Dieser kleine Karabinerhaken mit einer Tragkraft von 120 kg lässt sich vielseitig einsetzen. Die verzinkte Oberfläche wirkt rosthemmend, somit kann der Karabinerhaken im Innen- und Außenbereich eingesetzt werden.</p>
<p>M-KH-230S Schraubkarabiner 80 x 8 mm Feuerwehrkarabiner, verzinkt Tragkraft 230 kg Gewicht: 60 g</p>	<p>ab ab</p>	<p>Preis in EUR 1 St. 5,99/St. 5 St. 5,39/St. 10 St. 4,49/St.</p>	<p>Robuster Karabiner mit Schraubverschluss und einer Tragkraft von 230 kg. Beim Magnetfischen ideal als Verbindungsstück zwischen Seil und Ringschraube / Ringmutter geeignet.</p>
<p>M-KH-450S Schraubkarabiner 120 x 11 mm Feuerwehrkarabiner, verzinkt Tragkraft 450 kg Gewicht: 190 g</p>	<p>ab ab</p>	<p>Preis in EUR 1 St. 10,99/St. 5 St. 9,99/St. 10 St. 8,99/St.</p>	<p>Massiver Schraubkarabiner mit einer Tragkraft von 450 kg. Der Sicherheitsverschluss sorgt dafür, dass sich der Karabiner nicht versehentlich öffnet.</p>
<p>M-MPB-1 Mehrzwecktasche 2-Wege Reißverschluss mit Befestigungsschlaufen Gewicht: 190 g</p>		<p>Preis in EUR 1 St. 9,99/St.</p>	<p>Robuste Mehrzwecktasche mit 2-Wege-Reißverschluss. Wasserabweisende Innenseite und Ablauföse im Boden. Im Innern an beiden Längsseiten elastische Schlaufen. Außen Befestigungsschlaufen mit Druckknöpfen, MOLLE-kompatibel.</p>
<p>M-MPB-2 Fundtasche 14 cm Öffnung mit Befestigungsschlaufen Gewicht: 180 g</p>		<p>Preis in EUR 1 St. 9,99/St.</p>	<p>Robuste Fundtasche für Outdoor-Aktivitäten. Große Innentasche mit Kordelzugverschluss, 2 Seitentaschen (eine aus Netzgewebe), eine Fronttasche mit Klettverschluss. 2 Befestigungsschlaufen mit Druckknöpfen, MOLLE-kompatibel.</p>
<p>M-ROPE-515 Polypropylen-Seil 5 mm x 15 m zum Magnetfischen kein Kletterseil! Gewicht: 140 g</p>		<p>Preis in EUR 1 St. 4,99/St.</p>	<p>Dieses Polypropylen-Seil ist witterungsbeständig und strapazierfähig. Ideal zum Magnetfischen oder für Anwendungen in Haus & Garten oder beim Camping. Achtung: Nicht zum Klettern oder Heben von Lasten geeignet.</p>
<p>M-ROPE-560 Polypropylen-Seil 5 mm x 60 m zum Magnetfischen kein Kletterseil! Gewicht: 670 g</p>		<p>Preis in EUR 1 St. 19,95/St.</p>	<p>Dieses Polypropylen-Seil ist witterungsbeständig und strapazierfähig. Ideal zum Magnetfischen oder für Anwendungen in Haus & Garten oder beim Camping. Achtung: Nicht zum Klettern oder Heben von Lasten geeignet.</p>
<p>M-ROPE-715 Polypropylen-Seil 7 mm x 15 m zum Magnetfischen kein Kletterseil! Gewicht: 250 g</p>		<p>Preis in EUR 1 St. 9,99/St.</p>	<p>Dieses Polypropylen-Seil ist witterungsbeständig und strapazierfähig. Ideal zum Magnetfischen oder für Anwendungen in Haus & Garten oder beim Camping. Achtung: Nicht zum Klettern oder Heben von Lasten geeignet.</p>

<p>M-ROPE-760 Polypropylen-Seil 7 mm x 60 m zum Magnetfischen kein Kletterseil! Gewicht: 1,1 kg</p>	<p>Preis in EUR 1 St. 39,96/St.</p>	<p>Dieses Polypropylen-Seil ist witterungsbeständig und strapazierfähig. Ideal zum Magnetfischen oder für Anwendungen in Haus & Garten oder beim Camping. Achtung: Nicht zum Klettern oder Heben von Lasten geeignet.</p>
<p>M-ROPE-915 Polypropylen-Seil 9 mm x 15 m zum Magnetfischen kein Kletterseil! Gewicht: 360 g</p>	<p>Preis in EUR 1 St. 14,99/St.</p>	<p>Dieses Polypropylen-Seil ist witterungsbeständig und strapazierfähig. Ideal zum Magnetfischen oder für Anwendungen in Haus & Garten oder beim Camping. Achtung: Nicht zum Klettern oder Heben von Lasten geeignet.</p>
<p>M-ROPE-960 Polypropylen-Seil 9 mm x 60 m zum Magnetfischen kein Kletterseil! Gewicht: 1,6 kg</p>	<p>Preis in EUR 1 St. 59,96/St.</p>	<p>Dieses Polypropylen-Seil ist witterungsbeständig und strapazierfähig. Ideal zum Magnetfischen oder für Anwendungen in Haus & Garten oder beim Camping. Achtung: Nicht zum Klettern oder Heben von Lasten geeignet.</p>
<p>M-TH-TR100 Bergemagnet 100 doppelseitig magnetisch 2x M8 Gewinde inkl. passender Ringschraube Haftkraft ca. 100 kg Gewicht: 480 g</p>	<p>Preis in EUR 1 St. 34,86/St. ab 3 St. 30,71/St. ab 10 St. 27,00/St.</p>	<p>Doppelseitig magnetischer Bergemagnet. Sowohl die Unterseite als auch die Oberseite verfügt dank dem Stahl-Mantel über eine Haftkraft von 100 kg. Lieferumfang: Bergemagnet und M8 Ringschraube. Kein Spielzeug!</p>
<p>M-TH-TR200 Bergemagnet 200 doppelseitig magnetisch 2x M10 Gewinde inkl. passender Ringschraube Haftkraft ca. 200 kg Gewicht: 1,1 kg</p>	<p>Preis in EUR 1 St. 47,68/St. ab 3 St. 42,13/St. ab 10 St. 37,17/St.</p>	<p>Doppelseitig magnetischer Bergemagnet. Sowohl die Unterseite als auch die Oberseite verfügt dank dem Stahl-Mantel über eine Haftkraft von 200 kg. Lieferumfang: Bergemagnet und M10 Ringschraube. Kein Spielzeug!</p>
<p>M-TH-TR400 Bergemagnet 400 doppelseitig magnetisch 2x M12 Gewinde inkl. passender Ringschraube Haftkraft ca. 400 kg Gewicht: 3,3 kg</p>	<p>Preis in EUR 1 St. 94,08/St. ab 3 St. 83,67/St.</p>	<p>Bergemagnet mit 400 kg Haftkraft, doppelseitig magnetisch. Mit Abstand der stärkste Neodym-Magnet in unserem Sortiment! Lieferumfang: Bergemagnet und M12 Ringschraube. Kein Spielzeug!</p>
<p>M-TH-D30 Schatzsucher-Magnet David 30 Bergemagnet mit 15 m Nylonseil Gewicht: 300 g Haftkraft: ca. 30 kg</p>	<p>Preis in EUR 1 St. 34,99/St.</p>	<p>Bergemagnet David 30 mit 30 kg Haftkraft, inkl. 15 m langem Nylonseil. Ideal für Einsteiger geeignet, um erste Erfahrungen beim Magnetfischen zu sammeln.</p>
<p>M-TH-D45 Schatzsucher-Magnet David 45 Bergemagnet mit Aufhängeöse und 15 m Nylonseil Gewicht: 680 g Haftkraft: ca. 45 kg</p>	<p>Preis in EUR 1 St. 49,99/St.</p>	<p>Der Bergemagnet David 45 ist mit seinen 45 kg Haftkraft ideal für Einsteiger geeignet. Geliefert wird er mit einem 15 m langen Nylonseil, welches am Magneten befestigt wird. Auch eine Ringschraube M8 ist im Lieferumfang dabei.</p>

Verschiedenes

Aquí encontrará imanes especiales y accesorios para imanes y productos magnéticos.

<p>CAT-01 Kabelbinder 200 mm verriegelnder Verschluss 20er-Set in verschiedenen Farben Gewicht: 1 g</p>	<p>Preis in EUR 20 St. 0,14/St.</p>	<p>Die praktischen Kabelbinder eignen sich nicht nur zum Bündeln oder Sichern von Kabeln und Leitungen. Auch im Haushalt, der Werkstatt oder im Camper können Sie Kabelbinder auf vielfältige Arten einsetzen.</p>
<p>CAT-02 Kabelbinder 400 mm verriegelnder Verschluss 20er-Set in verschiedenen Farben Gewicht: 38 g</p>	<p>Preis in EUR 20 St. 0,27/St.</p>	<p>Bye Bye Kabelsalat! Mit diesen Standard-Kabelbindern in Schwarz oder Weiß sorgen Sie für Ordnung.</p>
<p>CAT-04 Klett-Kabelbinder „Wrap-It“ flexibles Klettband mit Öse wiederverwendbar 6er-Set, schwarz Gewicht: 24 g/Set</p>	<p>Preis in EUR 1 Set 12,00/Set ab 10 Sets 11,85/Set ab 20 Sets 11,35/Set ab 40 Sets 10,90/Set</p>	<p>Diese Klett-Kabelbinder eignen sich besonders gut für empfindliche Kabel. Die Vorteile im Überblick: Doppelseitiges Klettband, wiederverwendbar, einfach zu entfernen, langlebig, lässt sich bei Bedarf kürzen.</p>
<p>CAT-05 Gummi-Kabelbinder „T-Fix“ ` 6 cm wiederverwendbar 50er-Set schwarz Gewicht: 2,5 g</p>	<p>Preis in EUR 50 St. 0,24/St.</p>	<p>Gummi-Kabelbinder sind besonders beliebt für die temporäre Befestigung von Kabelbündeln, z. B. an Bühnenkonstruktionen oder Messeständen. Auch andere Kleinteile können Sie damit schnell fixieren.</p>
<p>CAT-06 Gummi-Kabelbinder „T-Fix“ ` 16 cm wiederverwendbar 50er-Set schwarz Gewicht: 5 g</p>	<p>Preis in EUR 50 St. 0,30/St.</p>	<p>Die Vorteile der Gummi-Kabelbinder „T-Fix“: strapazierfähig, wiederverwendbar, einfach und flexible Anwendung, keine Klebespuren auf Kabeln.</p>
<p>CYL-M4-10 Zylinderschraube mit Innensechskant M4 Länge 10 mm ohne Schaft nach SN EN ISO 4762, nicht magnetisch! Gewicht: 3 g</p>	<p>Preis in EUR 10 St. 0,20/St. ab 500 St. 0,15/St. ab 1000 St. 0,10/St.</p>	<p>Diese Zylinderschrauben mit Innensechskant und M4 Gewinde sind aus rostfreiem Edelstahl gefertigt und dadurch besonders beständig.</p>
<p>CYL-M5-10 Zylinderschraube mit Innensechskant M5 Länge 10 mm ohne Schaft nach SN EN ISO 4762, nicht magnetisch! Gewicht: 3 g</p>	<p>Preis in EUR 10 St. 0,20/St. ab 500 St. 0,15/St. ab 1000 St. 0,10/St.</p>	<p>Diese Zylinderschrauben mit Innensechskant und M5 Gewinde sind aus rostfreiem Edelstahl gefertigt und dadurch besonders beständig.</p>
<p>M-94 Reagenzglas für Dekozwecke nicht hitze- und feuerbeständig! Gewicht: 9 g</p>	<p>Preis in EUR 1 St. 1,49/St.</p>	<p>Länge: 160 mm Durchmesser: 16 mm Wandstärke: 0,5 mm Material: Kalk-Soda-Glas</p>

OSC-01 Unterlegscheibe aus eloxiertem Aluminium in verschiedenen Farben nicht magnetisch! Gewicht: 2 g	Preis in EUR 10 St. 1,50/St. ab 500 St. 1,25/St. ab 1000 St. 1,00/St.	Diese Unterlegscheiben aus farbig eloxiertem Aluminium sind korrosionsbeständig und deshalb bestens für die Außenanwendung geeignet.
OSC-02 Unterlegscheibe konisch aus eloxiertem Aluminium in verschiedenen Farben nicht magnetisch! Gewicht: 2 g	Preis in EUR 10 St. 1,50/St. ab 500 St. 1,25/St. ab 1000 St. 1,00/St.	Diese Unterlegscheiben aus farbig eloxiertem Aluminium sind korrosionsbeständig und deshalb bestens für die Außenanwendung geeignet.
M-HOOK-32 Magnethaken-Set mit Kratzschutz Sockel mit Filz eingefasst 4er-Set Gewicht: 210 g/Set Haftkraft: ca. 9 kg	Preis in EUR 1 Set 29,40/Set ab 3 Sets 27,10/Set ab 10 Sets 25,05/Set ab 20 Sets 24,05/Set ab 40 Sets 23,17/Set	4 superstarke Magnethaken zur Befestigung des Alunet Schattennetzes am Auto. Der Sockel von jedem Magneten ist in Filz eingefasst, um Kratzer am Fahrzeug zu vermeiden.
M-82 Magnet-Wandpins mit Schraube und Dübel zum Aufhängen von Gegenständen 5er-Set Gewicht: 41 g/Set	Preis in EUR 1 Set 4,99/Set	Vielseitig einsetzbare Wandpins mit großer Haftkraft, erhältlich im 5er-Set. Inklusive Schrauben und Dübeln.

Geschenkideen: Magnetische Artikel für jedes Budget

Hier finden Sie magnetische Geschenkartikel, die für ihre Originalität haften und in jedes Budget passen.

FO-8 Magnettafel Schiefer edel und exklusiv 40 x 20 cm inkl. 10 starke Magnete Gewicht: 2,2 kg	Preis in EUR 1 St. 40,00/St.	Edle Wandtafel mit blau-grauer Schiefer-Oberfläche. 40 x 20 cm groß, gefertigt aus Mosel-Natur-Schiefer, mit Lichtkante (Wandabstand knapp 1 cm). Einfache Montage, im Hoch- oder Quer-Format. Jedes dieser Stücke ist ein Unikat.
LIV-40 Dekomagnet „Diamond Star“ mit Stern-Motiv, aus Plexiglas mit Swarovski-Kristallen Gewicht: 13 g Haftkraft: ca. 450 g	Preis in EUR 1 St. 21,95/St. ab 3 St. 19,95/St. ab 10 St. 18,95/St.	Der Stern aus 250 funkelnden Swarovski-Elementen ist nicht nur Stars vorbehalten, sondern macht sich auch an Ihrem Kühlschrank gut.
LIV-76 Magnetischer Flaschenöffner "Meer" zur Befestigung am Kühlschrank o.ä. 2er-Set in Gebraucht-Optik Gewicht: 250 g/Set	Preis in EUR 1 Set 9,99/Set	Diese nautischen Magnet-Flaschenöffner sorgen für eine frische Brise in Ihrer Küche! Sie können die Öffner am Kühlschrank oder Metallschrank anbringen und haben sie so jederzeit griffbereit.
M-47 Bierbaum groß magnetischer Kronkorken- Sammler ideal als Mitbringsel für Partys fasst bis zu 120 Kronkorken Gewicht: 150 g	Preis in EUR 1 St. 35,99/St.	Für den Bierbaum braucht es keinen grünen Daumen, sondern nur ordentlich Durst, denn mit jedem Flaschenbier wächst Ihr Baum ein kleines Stück. Der starke Magnet oben am Baumstamm kann locker 120 Kronkorken festhalten.
M-40 Wandflaschenöffner Bieröffner mit magnetischem Kronkorken-Sammler inkl. Montagezubehör Gewicht: 470 g/Set	Preis in EUR 1 Set 29,90/Set	Dieser magnetische Flaschenöffner zieht nicht nur die Blicke magisch an - auch die abfallenden Kronkorken bleiben an ihm kleben. Bis zu 60 Stück sammeln sich unterhalb des Öffners zu einer großen Traube.
FRM-03 Bilderrahmen 18 x 13 cm mit Magnetverschluss aus transparentem Acrylglas für Hoch- oder Querformat Gewicht: 830 g	Preis in EUR 1 St. 33,14/St.	Der gleiche Fotorahmen wie Bilderrahmen 11,5 x 9 cm, jedoch größer und damit geeignet für Fotos bis 17,8 x 12,7 cm.
M-KNIFESSET-001 Frühstücksbrett-Set Schneidebrett aus Buchenholz mit magnetischer Messerhalterung & PanoramaKnife Gewicht: 370 g/Set	Preis in EUR 1 Set 99,95/Set	Das perfekte Set für Frühstück, Pausensnack, Picknick im Grünen oder Zwischenverpflegung auf Wandertouren. Bestehend aus einem Frühstücksmesser und einem Buchenholz-Brettchen mit magnetischem Messerhalter, original von PanoramaKnife Schweiz.
M-KNIFEB-002 Messerblock magnetisch Pentagon aus Holz für Messer bis 900 g Gewicht: 1,8 kg	Preis in EUR 1 St. 99,99/St.	Am "Pentagon" Messerblock scheinen Ihre guten Messer zu schweben. Dank der starken verbauten Magnete können mindestens 8 Messer mit bis zu 900 g Gewicht sicher befestigt werden.

<p>Q-70-70-30-N Quadermagnet 70 x 70 x 30 mm Gewicht: 1,1 kg vernickelt (Ni-Cu-Ni) Magnetisierung: N40 Haftkraft: ca. 150 kg</p>	<p>Preis in EUR 1 St. 113,73/St. ab 3 St. 103,57/St. ab 10 St. 94,49/St. ab 20 St. 90,07/St. ab 40 St. 86,17/St.</p>	<p>GOLIATH ist nach dem MONOLITH der zweitstärkste Magnet in unserem Sortiment. Wegen seiner hohen Haftkraft ist er ein sehr gefährlicher Magnet und nicht für Magnet-Anfänger geeignet. Bitte beigelegte Sicherheitsvorschriften beachten.</p>
<p>Z-10 Macho-Set Magnet-Set Koffer mit 40 Supermagneten Gewicht: 1,4 kg/Set</p>	<p>Preis in EUR 1 Set 59,99/Set</p>	<p>Für Leute, die nichts so schnell aus den Socken haut, gibt es jetzt das Supermagnete Macho-Set! 10 große und 30 kleine Supermagnete im Werkzeug-Koffer.</p>
<p>MON-01 Monolux magnetischer Kerzenhalter in Geschenkbox Gewicht: 100 g</p>	<p>Preis in EUR 1 St. 24,99/St.</p>	<p>Der Monolux findet (s)einen Platz - wo auch immer sie sich Gemütlichkeit wünschen. Er hält überall, wo es magnetisch ist! Am Kühlschrank, am Regal, am Treppengeländer und sogar an einem Reißnagel ...</p>
<p>WS-BIT-01 Bitpass magnetischer Bit-Halter für Handgelenk oder Akkuschrauber inklusive 6 Bits Gewicht: 32 g</p>	<p>Preis in EUR 1 St. 19,99/St.</p>	<p>Bitpass ist ein magnetischer Bithalter für den schnellen Austausch von Bits (Schraubereinsätzen). Im Lieferumfang sind 6 Bits enthalten (1x TX 15, 1x TX 20, 1x TX 25, 1x TX 30, 1x PZ 2, 1x PH 2).</p>
<p>M-43 Holzmagnete-Set 27 magnetische Holzwürfel aus geöltem Eichenholz Gewicht: 510 g/Set</p>	<p>Preis in EUR 1 Set 64,99/Set</p>	<p>Die 27 Holzwürfel sind dank verbauten Kugelmagneten von allen sechs Seiten magnetisch. Dies ermöglicht das Bauen verschiedenster fantasievoller Konstruktionen.</p>
<p>LIV-123 MagNICI magnetische Plüschtiere mit eingenähtem Magnet in jeder Pfote Gewicht: 22 g</p>	<p>Preis in EUR 1 St. 9,90/St.</p>	<p>Wer liebt sie nicht, die kultigen NICI Plüschtiere? Auch im supermagnete-Sortiment tummeln sich einige dieser pelzigen Vierbeiner – natürlich mit magnetischen Füßchen!</p>
<p>M-ZUB-02 Zubits® M magnetische Schuhbinder für Jugendliche & Erwachsene in verschiedenen Farben Gewicht: 40 g/Set</p>	<p>Preis in EUR 1 Set 20,49/Set</p>	<p>Magnetischer Schuhverschluß für einfaches An- und Ausziehen der Schuhe. Sicherer Halt, selbst bei hoher Belastung.</p>
<p>MANI-01 Kühlschrankschrankmagnete „Tiere aus Afrika“ magnetische Mini-Tiere aus alten Blechdosen Gewinn aus Verkauf geht an Kinderhilfe Madagaskar Gewicht: 30 g</p>	<p>Preis in EUR 1 St. 11,90/St.</p>	<p>Diese Magnet-Tiere werden in Madagaskar mit viel handwerklichem Geschick aus alten Blechdosen hergestellt. Der komplette Erlös aus dem Verkauf kommt dem Kinderhilfswerk zaza malagasy in Madagaskar zugute.</p>
<p>LIV-47 Magnetwörter Wörter, Silben und Satzzeichen 510 Teile in verschiedenen Sprachen erhältlich Gewicht: 290 g/Set</p>	<p>Preis in EUR 1 Set 19,99/Set</p>	<p>Ein Set Magnetwörter besteht aus 510 Teilen: einsprachige Wörter, Silben und Satzzeichen. In fünf Sprachen erhältlich: Deutsch, Englisch, Französisch, Niederländisch und Spanisch.</p>

<p>MCAR-01 Kühlschrankmagnete „MadagasCAR“ magnetische Mini-Fahrzeuge aus alten Blechdosen Gewinn aus Verkauf geht an Kinderhilfe Madagaskar Gewicht: 30 g</p>	<p>Preis in EUR 1 St. 11,90/St.</p>	<p>Diese wunderschönen kleinen Autos und Flugzeuge werden in Madagaskar hergestellt. Geschickte Handwerker fertigen sie mit viel Liebe und Fantasie aus alten Blechdosen. Der komplette Erlös aus dem Verkauf dieser kleinen Autos und Flugzeuge kommt einem Kinderhilfswerk in Madagaskar zugute.</p>
<p>M-PUTTY-FERRO Intelligente Knete magnetisch ferromagnetische Knete verschiedene Farben Lieferung ohne Magnet Gewicht: 140 g</p>	<p>Preis in EUR 1 St. 12,95/St.</p>	<p>Die magnetische intelligente Knete beeindruckt durch tolle Kunststücke und faszinierende Effekte. Kaum ist ein Supermagnet in ihrer Nähe, scheint es so, als ob die Intelligente Knete zum Leben erwacht. Erhältlich in vielen Farben.</p>
<p>M-PUTTY-GLITTER Intelligente Knete Glitter mit Glitzer verschiedene Farben nicht magnetisch! Gewicht: 140 g</p>	<p>Preis in EUR 1 St. 12,95/St.</p>	<p>Intelligente Knete beeindruckt durch tolle Kunststücke und faszinierende Effekte. Zusätzliche Besonderheit der Sorte "Glitter": Sie glitzert, als wären Millionen von Sternchen darin gefangen!</p>
<p>M-PUTTY-GLOW Intelligente Knete Glow leuchtet im Dunkeln verschiedene Farben nicht magnetisch! Gewicht: 140 g</p>	<p>Preis in EUR 1 St. 12,95/St.</p>	<p>Intelligente Knete beeindruckt durch tolle Kunststücke und faszinierende Effekte. Die Sorte "Glow" leuchtet dazu im Dunkeln.</p>
<p>FL-10 Fotoseil „Sweetheart“ 1,5 m mit Schlaufe und Stahlgewicht inkl. 8 Herzmagneten Gewicht: 70 g</p>	<p>Preis in EUR 1 St. 17,44/St. ab 3 St. 15,70/St. ab 10 St. 14,15/St. ab 20 St. 13,40/St. ab 40 St. 12,73/St.</p>	<p>1,5 Meter langes Fotoseil mit 8 hübschen und magnetischen Metallherzen. Für die allersüßesten Fotos und Karten!</p>
<p>LIV-90 Dekomagnet „Red Heart“ rotes Herz aus Acryl mit Zirkonia inkl. Organzasäckchen Gewicht: 8 g Haftkraft: ca. 1,5 kg</p>	<p>Preis in EUR 1 St. 5,49/St.</p>	<p>Nicht nur für den Valentinstag! Ein rotes Herz aus Acryl mit kleinem funkelnden Zirkoniastein oben rechts. Auf der Rückseite ist ein starker Neodym-Magnet 12 x 2 mm eingelassen, der jede Liebesbotschaft sicher festhält. Jedes Herz ist in einem silberfarbigen Stoffsäckchen verpackt und eignet sich somit ideal als Geschenk.</p>
<p>LIV-95 Magnet-Plüschtiere mit eingenähtem Magnet in jeder Vorderpfote Gewicht: 20 g</p>	<p>Preis in EUR 1 St. 7,49/St.</p>	<p>Die fröhlich-flauschigen Tierchen haften dank starker Magnete in ihrem Innern am Kühlschrank oder der Magnetwand. 10 verschiedene Tiere stehen zur Auswahl.</p>
<p>LIV-119 Glasmagnete Glücksbringer handgemachte Kühlschrankmagnete 3er-Set Gewicht: 18 g/Set</p>	<p>Preis in EUR 1 Set 11,55/Set</p>	<p>Hübsche Glasmagnete mit Glücksbringer-Motiven. Handgemacht in der Schweiz.</p>
<p>LIV-52 Schäfchen-Magnete Kühlschrankmagnete in Form von Schäfchen 6er-Set Gewicht: 73 g/Set Haftkraft: ca. 550 g</p>	<p>Preis in EUR 1 Set 9,99/Set</p>	<p>Schäfer gesucht! Diese Herde Magnet-Schafe sucht jemanden, der sich ihrer annimmt. Können Sie etwa diesen treuherzigen Augen widerstehen?</p>

<p>LIV-91 Dekomagnet „Diamond Cat“ weiße Katze aus Plexiglas mit Swarovski-Kristallen Gewicht: 15 g Haftkraft: ca. 1,5 kg</p>	<p>Preis in EUR 1 St. 21,95/St. ab 3 St. 19,95/St. ab 10 St. 18,95/St.</p>	<p>Das weiße Kätzchen glitzert dank weißer und farbiger Swarovski-Kristalle. Mittels der weltweit einzigartigen Technik von IMPLEXIONS werden edle Kristalle von SWAROVSKI® nahtlos und blasenfrei in hochwertiges Plexiglas® eingebettet. Die Katze ist ca. 42 x 47 mm groß.</p>
<p>LIV-38 Dekomagnet „Diamond Heart“ mit Herz-Motiv, aus Plexiglas mit Swarovski-Kristallen Gewicht: 13 g Haftkraft: ca. 450 g</p>	<p>Preis in EUR 1 St. 23,45/St. ab 3 St. 21,59/St. ab 10 St. 19,96/St.</p>	<p>Das Herz aus funkelnden Diamanten ist nicht nur ein echter Hingucker, sondern hält auch papierene Liebesgrüße und andere Notizen sicher fest. Quadratisch.</p>
<p>M-41 Tangram-Würfel aus 24 magnetischen Tetraedern mit 20 Vorlagekarten Gewicht: 590 g</p>	<p>Preis in EUR 1 St. 27,47/St.</p>	<p>Für dieses Spiel braucht es Köpfchen! Der Tangram-Würfel besteht aus 24 magnetischen Kunststoffpyramiden. Mit diesen Tetraedern lassen sich auch unzählige andere, wesentlich anspruchsvollere Figuren bauen.</p>
<p>M-38 Buchstaben oder Zahlen magnetisch magnetisches Zeichen-Set aus EVA-Schaum 4 Farben gemischt Gewicht: 350 g/Set</p>	<p>Preis in EUR 1 Set 17,37/Set</p>	<p>Jede Box Magnetbuchstaben und -zahlen enthält ca. 100 Zeichen aus Schaumstoff, die rückwärtig mit Magnetfolie versehen sind und so an metallischen Oberflächen wie Tafeln und Whiteboards, aber auch an Magnetfarbe haften.</p>
<p>LIV-111 Baustein-Magnete „Classic“ mit eingepressten Magneten bunt sortiert 14er-Set Gewicht: 27 g/Set</p>	<p>Preis in EUR 1 Set 11,00/Set</p>	<p>Bunte Bausteine in sieben kräftigen Farben mit eingepressten Neodym-Magneten.</p>

Magnet-Topseller

Sie sind unschlüssig, welche Magnete aus unserem riesigen Sortiment Sie kaufen sollen? Mit den hier aufgeführten Supermagneten können Sie gar nichts falsch machen! Sie haben sich in den letzten Jahren als absolute Bestseller erwiesen, weil sie äußerst vielseitig einsetzbar sind und ein tolles Preis-/ Leistungs-Verhältnis haben.

Wir sind natürlich bestrebt, diese wichtigen Artikel stets in ausreichender Menge für Sie an Lager zu haben.

<p>M-FERROTAPE Metallband selbstklebend weiß 35 mm selbstklebender Haftgrund für Magnete Rollen à 1 m / 5 m / 25 m Gewicht: 75 g/m</p>	<p>Preis in EUR</p> <p>1 m 5,59/m ab 5 m 3,86/m ab 25 m 2,81/m</p>	<p>Metallband mit Selbstklebe-Polsterschaum auf der Rückseite. Das Band lässt sich mit einer normalen Schere auf die gewünschte Länge zuschneiden, da nur 0,15 mm dick. Es haftet auch auf rauen Wänden und ist problemlos um die Ecke verlegbar.</p>
<p>Q-51-51-25-N Quadermagnet 50,8 x 50,8 x 25,4 mm Gewicht: 500 g vernickelt (Ni-Cu-Ni) Magnetisierung: N40 Haftkraft: ca. 100 kg</p>	<p>Preis in EUR</p> <p>1 St. 58,40/St. ab 3 St. 52,00/St. ab 10 St. 46,28/St.</p>	<p>Dieser Magnet wird bei uns intern DER TODESMAGNET genannt. Ich habe keine Ahnung, was man mit diesem Ding sinnvollerweise anfangen könnte - er ist einfach viel zu heftig für fast alle Anwendungen. VORSICHT!!!</p>
<p>M-PIN Magnetspins „Player“ Pinnwand-Magnete in Form einer Spielfigur, Ø 12,5 mm 10er-Set in verschiedenen Farben Gewicht: 28 g/Set Haftkraft: ca. 1,6 kg</p>	<p>Preis in EUR</p> <p>1 Set 13,80/Set ab 3 Sets 11,92/Set ab 10 Sets 10,24/Set ab 20 Sets 9,42/Set</p>	<p>Sehr starker Haftmagnet mit praktischem Griff, hält problemlos zehn Blatt A4 fest. In verschiedenen Farben. Set aus 10 Stück.</p>
<p>MS-A4-STIC Selbstklebende Magnetfolie Format A4 zum Zuschneiden & Aufkleben grau-schwarz Gewicht: 230 g</p>	<p>Preis in EUR</p> <p>1 St. 4,00/St. ab 3 St. 3,47/St. ab 10 St. 3,00/St. ab 20 St. 2,77/St. ab 40 St. 2,56/St.</p>	<p>Die Magnetfolie im Format A4 mit selbstklebender Seite lässt sich passgenau zuschneiden und eignet sich zum Aufhängen von größeren Gegenständen, bei denen erhöhte Haftkraft gefragt ist.</p>
<p>MS-A4 Farbige Magnetfolie zum Beschriften und Basteln Format A4 Gewicht: 230 g</p>	<p>Preis in EUR</p> <p>1 St. 3,90/St. ab 3 St. 3,38/St. ab 10 St. 2,92/St. ab 20 St. 2,69/St. ab 40 St. 2,50/St.</p>	<p>Zum Beschriften, Basteln, Markieren - der Phantasie sind fast keine Grenzen gesetzt. Die Magnetfolien im Format A4 gibt es in 13 verschiedenen Farben. Die Folie ist 1 mm dick und lässt sich leicht zuschneiden und beschriften.</p>
<p>MT-20-STIC Magnetklebeband Ferrit 20 mm selbstklebendes Magnetband Rollen à 1 m / 5 m / 25 m Gewicht: 110 g/m</p>	<p>Preis in EUR</p> <p>1 m 2,64/m ab 5 m 2,10/m ab 25 m 1,69/m ab 50 m 1,55/m ab 75 m 1,47/m</p>	<p>Das selbstklebende Magnetband MT-20-STIC eignet sich, um nicht-magnetische Gegenstände an Metalloberflächen zu befestigen. Dieses Magnetband ist 20 mm breit und in den Längen 1 m, 5 m und 25 m erhältlich.</p>
<p>MT-DISP Magnetklebestreifen magnetisches Klebeband für Fotos 5 m im Abroller Gewicht: 150 g</p>	<p>Preis in EUR</p> <p>1 St. 5,25/St. ab 3 St. 4,52/St. ab 10 St. 3,85/St. ab 20 St. 3,53/St. ab 40 St. 3,25/St.</p>	<p>Ein Klebeband, das gleichzeitig klebt und magnetisch ist. Damit lassen sich Fotos, Postkarten und ähnlich leichte Sachen einfach und schnell an ferromagnetische Unterlagen heften, ohne Löcher zu verursachen.</p>
<p>WS-ADH-01 UHU MAX REPAIR Magnetkleber wasserbeständig, ohne Lösungsmittel Packung 20 g Gewicht: 20 g</p>	<p>Preis in EUR</p> <p>1 St. 7,95/St. (39,75/100 g)</p>	<p>Benötigen Sie für Ihre Supermagnete-Anwendung einen passenden Kleber? Diesen Klebstoff können wir Ihnen mit Überzeugung empfehlen. Geeignet für Verbindungen mit Holz, Textilien, Leder, Kork, Metall, Glas, Kunststoffe, Gummi, Keramik, Stein oder Beton.</p>

<p>LIV-79 Magnetklammern „Graffa“ XL mit sehr hoher Haftkraft 2er-Set Gewicht: 70 g/Set</p>	<p>Preis in EUR 1 Set 11,99/Set</p>	<p>An den Clips können Sie beispielsweise Kalender, Kochrezepte oder Zeitschriften befestigen und habe diese jederzeit griffbereit. Dank der Anti-Rutsch-Beschichtung haften diese Klammern besonders gut, auch wenn schwerere Gegenstände damit befestigt werden.</p>
<p>M-PUTTY-FERRO Intelligente Knete magnetisch ferromagnetische Knete verschiedene Farben Lieferung ohne Magnet Gewicht: 140 g</p>	<p>Preis in EUR 1 St. 12,95/St.</p>	<p>Die magnetische intelligente Knete beeindruckt durch tolle Kunststücke und faszinierende Effekte. Kaum ist ein Supermagnet in ihrer Nähe, scheint es so, als ob die Intelligente Knete zum Leben erwacht. Erhältlich in vielen Farben.</p>
<p>FTN-32 Hakenmagnet Ø 32 mm Gewinde M5 Gewicht: 52 g Haftkraft: ca. 30 kg</p>	<p>Preis in EUR 1 St. 5,14/St. ab 3 St. 4,52/St. ab 10 St. 3,97/St. ab 20 St. 3,70/St. ab 40 St. 3,47/St.</p>	<p>Topfdurchmesser D: 32 mm Halsdurchmesser d: 10 mm Topfhöhe H1: 7 mm Gesamthöhe ohne Haken H2: 15,5 mm mit Haken H3: 45 mm</p>
<p>CSN-13 Topfmagnet mit Senkbohrung Ø 13 mm Gewicht: 3 g Haftkraft: ca. 3 kg</p>	<p>Preis in EUR 5 St. 1,62/St. ab 15 St. 1,40/St. ab 40 St. 1,24/St. ab 80 St. 1,14/St.</p>	<p>Durchmesser D: 13 mm Gesamthöhe H: 4,5 mm Bohrung d1: 3 mm Bohrung d2: 5,5 mm Senkung t: 1,25 mm Toleranz: +/- 0,1 mm</p>
<p>CSN-16 Topfmagnet mit Senkbohrung Ø 16 mm Gewicht: 5 g Haftkraft: ca. 4 kg</p>	<p>Preis in EUR 5 St. 1,69/St. ab 15 St. 1,46/St. ab 40 St. 1,29/St. ab 80 St. 1,19/St.</p>	<p>Durchmesser D: 16 mm Gesamthöhe H: 4,5 mm Bohrung d1: 3,5 mm Bohrung d2: 7,22 mm Senkung t: 1,86 mm Toleranz: +/- 0,1 mm</p>
<p>CSN-ES-16 Topfmagnet mit Senkbohrung Ø 16 mm Gewicht: 5,5 g Haftkraft: ca. 6,9 kg</p>	<p>Preis in EUR 5 St. 1,72/St. ab 15 St. 1,49/St. ab 40 St. 1,32/St. ab 80 St. 1,21/St.</p>	<p>Gleiche Abmessungen wie CSN-16, aber mit dickerem Stahltopf. Deswegen höhere Haftkraft als CSN-16.</p>
<p>CSN-20 Topfmagnet mit Senkbohrung Ø 20 mm Gewicht: 11 g Haftkraft: ca. 8,9 kg</p>	<p>Preis in EUR 1 St. 2,89/St. ab 3 St. 2,51/St. ab 10 St. 2,17/St. ab 20 St. 2,00/St. ab 40 St. 1,85/St.</p>	<p>Durchmesser D: 20 mm Gesamthöhe H: 6 mm Bohrung d1: 4,5 mm Bohrung d2: 9,46 mm Senkung t: 2,48 mm Toleranz: +/- 0,1 mm</p>
<p>CSN-ES-20 Topfmagnet mit Senkbohrung Ø 20 mm Gewicht: 12 g Haftkraft: ca. 11 kg</p>	<p>Preis in EUR 1 St. 3,14/St. ab 3 St. 2,73/St. ab 10 St. 2,36/St. ab 20 St. 2,18/St. ab 40 St. 2,03/St.</p>	<p>Gleiche Abmessungen wie CSN-20, aber mit dickerem Stahltopf. Deswegen höhere Haftkraft als CSN-20.</p>
<p>CSN-25 Topfmagnet mit Senkbohrung Ø 25 mm Gewicht: 20 g Haftkraft: ca. 19 kg</p>	<p>Preis in EUR 1 St. 3,82/St. ab 3 St. 3,34/St. ab 10 St. 2,91/St. ab 20 St. 2,70/St. ab 40 St. 2,52/St.</p>	<p>Durchmesser D: 25 mm Gesamthöhe H: 7 mm Bohrung d1: 5,5 mm Bohrung d2: 11,7 mm Senkung t: 3,1 mm Toleranz: +/- 0,1 mm</p>

<p>CSN-32 Topfmagnet mit Senkbohrung Ø 32 mm Gewicht: 35 g Haftkraft: ca. 30 kg</p>	<p>Preis in EUR</p> <p>1 St. 5,94/St. 3 St. 5,24/St. 10 St. 4,62/St. 20 St. 4,31/St. 40 St. 4,05/St.</p>	<p>Durchmesser D: 32 mm Gesamthöhe H: 7 mm Bohrung d1: 5,5 mm Bohrung d2: 11,7 mm Senkung t: 3,1 mm Toleranz: +/- 0,1 mm</p>
<p>GTN-25 Topfmagnet mit Gewindezapfen Ø 25 mm Gewinde M5 Gewicht: 27 g Haftkraft: ca. 25 kg</p>	<p>Preis in EUR</p> <p>1 St. 4,05/St. 3 St. 3,55/St. 10 St. 3,10/St. 20 St. 2,88/St. 40 St. 2,69/St.</p>	<p>Topfdurchmesser D: 25 mm Topfhöhe H1: 8 mm Gesamthöhe H2: 16,5 mm Toleranz: +/- 0,1 mm Beschichtung: vernickelt (Ni-Cu-Ni) max. Einsatztemperatur: 80°C</p>
<p>K-05-N Kugelmagnet Ø 5 mm Gewicht: 0,5 g vernickelt (Ni-Cu-Ni) Magnetisierung: N35 Haftkraft: ca. 300 g</p>	<p>Preis in EUR</p> <p>20 St. 0,19/St. 60 St. 0,17/St. 140 St. 0,16/St. 360 St. 0,15/St.</p>	<p>Vernickelte kleine Kugelmagnete zum endlosen Kombinieren und Experimentieren. Erhältlich in Einheiten à 10 Stück. ACHTUNG: Nicht für Kinder unter 14 Jahren geeignet!</p>
<p>S-02-01-N Scheibenmagnet Ø 2 mm, Höhe 1 mm Gewicht: 0,024 g vernickelt (Ni-Cu-Ni) Magnetisierung: N48 Haftkraft: ca. 110 g</p>	<p>Preis in EUR</p> <p>20 St. 0,22/St. 60 St. 0,19/St. 140 St. 0,16/St. 360 St. 0,14/St.</p>	<p>Topseller: Schon über 2 Millionen Stück verkauft!</p>
<p>S-04-02-N Scheibenmagnet Ø 4 mm, Höhe 2 mm Gewicht: 0,19 g vernickelt (Ni-Cu-Ni) Magnetisierung: N45 Haftkraft: ca. 420 g</p>	<p>Preis in EUR</p> <p>20 St. 0,26/St. 60 St. 0,22/St. 140 St. 0,19/St. 360 St. 0,16/St.</p>	<p>Topseller: Schon über 4,75 Millionen Stück verkauft!</p>
<p>S-05-03-N Scheibenmagnet Ø 5 mm, Höhe 3 mm Gewicht: 0,45 g vernickelt (Ni-Cu-Ni) Magnetisierung: N42 Haftkraft: ca. 700 g</p>	<p>Preis in EUR</p> <p>10 St. 0,32/St. 40 St. 0,26/St. 80 St. 0,23/St. 160 St. 0,21/St.</p>	<p>Schon über 5,6 Millionen Stück verkauft!</p>
<p>S-05-05-N Scheibenmagnet Ø 5 mm, Höhe 5 mm Gewicht: 0,75 g vernickelt (Ni-Cu-Ni) Magnetisierung: N45 Haftkraft: ca. 940 g</p>	<p>Preis in EUR</p> <p>20 St. 0,32/St. 60 St. 0,27/St. 140 St. 0,24/St. 360 St. 0,21/St.</p>	<p>Selbst dieser kleine Magnet, der weniger als 1 Gramm wiegt, vermag noch durch einen Finger hindurch einen anderen Magneten anzuziehen.</p>
<p>S-05-08-N Stabmagnet Ø 5 mm, Höhe 8,47 mm Gewicht: 1,3 g vernickelt (Ni-Cu-Ni) Magnetisierung: N45 Haftkraft: ca. 1,1 kg</p>	<p>Preis in EUR</p> <p>10 St. 0,44/St. 40 St. 0,36/St. 80 St. 0,33/St. 160 St. 0,30/St.</p>	<p>Ganz kleiner, starker Stabmagnet. Dieser Magnet eignet sich besonders als Kühlschranks-Magnet, für die Magnetwand oder für die Magnetleiste. Er bietet eine enorme Haftkraft und lässt sich trotzdem bequem greifen.</p>
<p>S-08-02-N Scheibenmagnet Ø 8 mm, Höhe 2 mm Gewicht: 0,76 g vernickelt (Ni-Cu-Ni) Magnetisierung: N45 Haftkraft: ca. 1,1 kg</p>	<p>Preis in EUR</p> <p>20 St. 0,32/St. 60 St. 0,27/St. 140 St. 0,24/St. 360 St. 0,21/St.</p>	<p>Ein flacher kleiner Neodym-Magnet mit einer Haftkraft von rund 1 kg. Er wird von unseren Kunden z. B. für Magnet- Buttons oder im Werkunterricht eingesetzt.</p>

<p>S-08-03-N Scheibenmagnet Ø 8 mm, Höhe 3 mm Gewicht: 1,1 g vernickelt (Ni-Cu-Ni) Magnetisierung: N45 Haftkraft: ca. 1,5 kg</p>	<p>Preis in EUR 10 St. 0,41/St. ab 40 St. 0,33/St. ab 80 St. 0,30/St. ab 160 St. 0,28/St.</p>	<p>Eine gute Größe für diverse Bastel-Projekte, Namensschilder an Hochzeiten, kleine Kühlschranks-Magnete, Plakate aufhängen, ...</p>
<p>S-08-08-N Scheibenmagnet Ø 8 mm, Höhe 8 mm Gewicht: 3,1 g vernickelt (Ni-Cu-Ni) Magnetisierung: N45 Haftkraft: ca. 2,5 kg</p>	<p>Preis in EUR 5 St. 0,74/St. ab 15 St. 0,65/St. ab 40 St. 0,58/St. ab 80 St. 0,54/St.</p>	<p>Dieser Scheibenmagnet eignet sich u.a. sehr gut zum Einsatz auf Glas-Magnettafeln.</p>
<p>S-08-0.75-STIC Scheibenmagnet selbstklebend Ø 8 mm, Höhe 0,75 mm Gewicht: 0,29 g vernickelt (Ni-Cu-Ni) Magnetisierung: N35 Haftkraft: ca. 320 g Klebstoff: 3M, Nr. 467MP Haltbarkeit Klebstoff: 12 Monate (ca.) Pfad zusätzliches Dokument: 3M_200MP_Adhesive_Family_TDS_2017.pdf Label zusätzliches Dokument: Datenblatt Klebstoff</p>	<p>Preis in EUR 20 St. 0,26/St. ab 60 St. 0,22/St. ab 140 St. 0,19/St. ab 360 St. 0,17/St.</p>	<p>Die bequeme Lösung, falls Sie einen Scheibenmagneten aufkleben wollen. Es handelt sich um einen sehr flachen Scheibenmagneten (8 mm Durchmesser, 0,75 mm dünn), mit einer selbstklebenden Seite.</p>
<p>S-10-01-STIC Scheibenmagnet selbstklebend Ø 10 mm, Höhe 1 mm Gewicht: 0,6 g vernickelt (Ni-Cu-Ni) Magnetisierung: N35 Haftkraft: ca. 540 g Klebstoff: 3M, Nr. 467MP Haltbarkeit Klebstoff: 12 Monate (ca.) Pfad zusätzliches Dokument: 3M_200MP_Adhesive_Family_TDS_2017.pdf Label zusätzliches Dokument: Datenblatt Klebstoff</p>	<p>Preis in EUR 20 St. 0,28/St. ab 60 St. 0,24/St. ab 140 St. 0,21/St. ab 360 St. 0,18/St.</p>	<p>Die bequeme Lösung, falls Sie den S-10-01-N aufkleben wollen. Es handelt sich einfach um einen flachen Scheibenmagneten mit einer selbstklebenden Seite. Einfach die Folie abziehen und aufkleben. Die Verkaufseinheit beträgt 10 sich anziehende Magnetpaare.</p>
<p>S-10-02-N Scheibenmagnet Ø 10 mm, Höhe 2 mm Gewicht: 1,2 g vernickelt (Ni-Cu-Ni) Magnetisierung: N42 Haftkraft: ca. 1,3 kg</p>	<p>Preis in EUR 10 St. 0,43/St. ab 40 St. 0,35/St. ab 80 St. 0,32/St. ab 160 St. 0,30/St.</p>	<p>Rund 1 kg Haftkraft bei 10 mm Durchmesser und einer Dicke von 2 mm machen diesen Scheibenmagneten zum Millionenseller. Das mag daran liegen, dass er sich sehr gut verbauen lässt.</p>
<p>S-10-03-N Scheibenmagnet Ø 10 mm, Höhe 3 mm Gewicht: 1,8 g vernickelt (Ni-Cu-Ni) Magnetisierung: N42 Haftkraft: ca. 1,8 kg</p>	<p>Preis in EUR 10 St. 0,48/St. ab 40 St. 0,40/St. ab 80 St. 0,36/St. ab 160 St. 0,33/St.</p>	<p>Dieser preiswerte Magnet eignet sich hervorragend für Bastel-Projekte. Wenn Sie ihn z.B. auf eine Glasperle leimen, haben Sie bereits einen sehr kräftigen Kühlschranks- oder Whiteboard-Magneten, der locker 15 Blatt A4 gleichzeitig halten kann!</p>
<p>S-10-05-N Scheibenmagnet Ø 10 mm, Höhe 5 mm Gewicht: 3 g vernickelt (Ni-Cu-Ni) Magnetisierung: N42 Haftkraft: ca. 2,6 kg</p>	<p>Preis in EUR 10 St. 0,59/St. ab 40 St. 0,49/St. ab 80 St. 0,45/St. ab 160 St. 0,41/St.</p>	<p>Diese handlichen Allzweck-Magnete haben eine Größe und eine Stärke und einen so unglaublichen Preis, dass es in Zukunft keine Ausreden mehr gibt, wenn Sie ohne Magnet erwischt werden. :-)</p>
<p>S-10-10-N Scheibenmagnet Ø 10 mm, Höhe 10 mm Gewicht: 6 g vernickelt (Ni-Cu-Ni) Magnetisierung: N45 Haftkraft: ca. 3,9 kg</p>	<p>Preis in EUR 5 St. 1,02/St. ab 15 St. 0,89/St. ab 40 St. 0,80/St. ab 80 St. 0,74/St.</p>	<p>Ein Mittelding zwischen Scheibenmagnet und Stabmagnet. Mit knapp 4 kg Haftkraft extrem stark für seine Größe. Super Preis-Leistungs-Verhältnis!</p>
<p>S-15-03-N Scheibenmagnet Ø 15 mm, Höhe 3 mm Gewicht: 4 g vernickelt (Ni-Cu-Ni) Magnetisierung: N45 Haftkraft: ca. 3,2 kg</p>	<p>Preis in EUR 5 St. 0,77/St. ab 15 St. 0,67/St. ab 40 St. 0,59/St. ab 80 St. 0,54/St.</p>	<p>Topseller! Dieser Scheibenmagnet ist mit seinen rund 3 kg Haftkraft von den üblichen Anwendungen an Whiteboard und Magnetwand meist unterfordert. Er ist schlicht zu Höherem bestimmt und er übernimmt lieber große Aufgaben.</p>

<p>S-15-08-N Scheibenmagnet Ø 15 mm, Höhe 8 mm Gewicht: 11 g vernickelt (Ni-Cu-Ni) Magnetisierung: N42 Haftkraft: ca. 6,2 kg</p>	<p>Preis in EUR</p> <p>5 St. 1,40/St. ab 15 St. 1,23/St. ab 40 St. 1,10/St. ab 80 St. 1,03/St.</p>	<p>Eine gute Zwischengröße! Noch nicht so richtig schmerzhaft groß, aber doch beeindruckend stark. Dieser Scheibenmagnet kann 35 Blatt A4 an einem Blechschrank halten. Also wenn das kein Renner wird, suche ich mir einen anderen Job.</p>
<p>S-20-02-N Scheibenmagnet Ø 20 mm, Höhe 2 mm Gewicht: 4,8 g vernickelt (Ni-Cu-Ni) Magnetisierung: N45 Haftkraft: ca. 2,9 kg</p>	<p>Preis in EUR</p> <p>5 St. 0,94/St. ab 15 St. 0,82/St. ab 40 St. 0,73/St. ab 80 St. 0,67/St.</p>	<p>Ein extrem flacher Scheibenmagnet mit 2 kg Haftkraft. Günstig und diskret - einer unserer Topseller! Er eignet sich ausgezeichnet für Verschlüsse aller Art.</p>
<p>S-20-02-FOAM Scheibenmagnet selbstklebend Ø 20 mm, Höhe 2 mm Gewicht: 4,8 g vernickelt (Ni-Cu-Ni) Magnetisierung: N35 Haftkraft: ca. 2,3 kg Klebstoff: 3M, Nr. 4920, 0,40 mm Haltbarkeit Klebstoff: 18 Monate (ca.) Pfad zusätzliches Dokument: data_sheet_3m_4920.pdf Label zusätzliches Dokument: Datenblatt Klebstoff</p>	<p>Preis in EUR</p> <p>10 St. 0,86/St. ab 40 St. 0,74/St. ab 80 St. 0,69/St. ab 160 St. 0,65/St.</p>	<p>Die bequeme Lösung, falls Sie den S-20-02-N aufkleben wollen. Es handelt sich einfach um einen flachen Scheibenmagneten mit einer selbstklebenden Seite aus Polsterschaum. Einfach die Folie abziehen und aufkleben. Die Verkaufseinheit beträgt 5 sich anziehende Magnetpaare.</p>
<p>S-20-05-N Scheibenmagnet Ø 20 mm, Höhe 5 mm Gewicht: 12 g vernickelt (Ni-Cu-Ni) Magnetisierung: N42 Haftkraft: ca. 6,4 kg</p>	<p>Preis in EUR</p> <p>5 St. 1,71/St. ab 15 St. 1,51/St. ab 40 St. 1,36/St. ab 80 St. 1,27/St.</p>	<p>Müssen Sie mit der Dicke sparen, z.B. in einer Schranktüre, kommen Sie mit diesem 5 mm dicken Magneten trotzdem noch zu einer beachtlichen Anziehungskraft!</p>
<p>S-20-10-N Scheibenmagnet Ø 20 mm, Höhe 10 mm Gewicht: 24 g vernickelt (Ni-Cu-Ni) Magnetisierung: N42 Haftkraft: ca. 11 kg</p>	<p>Preis in EUR</p> <p>1 St. 3,11/St. ab 3 St. 2,73/St. ab 10 St. 2,38/St. ab 20 St. 2,22/St. ab 40 St. 2,07/St.</p>	<p>Wow! Hier kriegen Sie definitiv am meisten Magnet-Power für's Geld! Heftig, heftig, heftig! Und sehr preiswert. (Solche Preise sind schon fast unanständig.)</p>
<p>W-05-N Würfelmagnet 5 mm Gewicht: 0,95 g vernickelt (Ni-Cu-Ni) Magnetisierung: N42 Haftkraft: ca. 1,1 kg</p>	<p>Preis in EUR</p> <p>10 St. 0,38/St. ab 40 St. 0,31/St. ab 80 St. 0,28/St. ab 160 St. 0,26/St.</p>	<p>Ein kleiner Würfelmagnet mit 5 mm Kantenlänge. Die Haftkraft von rund 1 kg ist verblüffend für einen so kleinen Magneten. Ein perfekter, da extrem diskreter Kühlschrankschrank- oder Whiteboard-Magnet - er ist völlig zu Recht einer unserer Top-Seller.</p>
<p>W-10-N Würfelmagnet 10 mm Gewicht: 7,6 g vernickelt (Ni-Cu-Ni) Magnetisierung: N42 Haftkraft: ca. 3,8 kg Farbe: Silberfarben</p>	<p>Preis in EUR</p> <p>5 St. 1,43/St. ab 15 St. 1,24/St. ab 40 St. 1,10/St. ab 80 St. 1,01/St.</p>	<p>Magnete in Würfelform sind eher ungewöhnlich. Diese hier sind stark genug, um sich durch eine Handfläche hindurch anzuziehen. Es braucht schon etwas Entschlossenheit, um zwei dieser Würfel wieder voneinander zu trennen.</p>
<p>Q-05-05-03-N52N Quadermagnet 5 x 5 x 3 mm Gewicht: 0,57 g vernickelt (Ni-Cu-Ni) Magnetisierung: N52 Haftkraft: ca. 1 kg</p>	<p>Preis in EUR</p> <p>20 St. 0,34/St. ab 60 St. 0,29/St. ab 140 St. 0,26/St. ab 360 St. 0,22/St.</p>	<p>Dank der extrem starken Magnetisierung N52 hat dieser kleine Quadermagnet eine Haftkraft von 1 kg.</p>
<p>Q-06-04-02-HN Quadermagnet 6 x 4 x 2 mm Gewicht: 0,36 g vernickelt (Ni-Cu-Ni) Magnetisierung: 44H Haftkraft: ca. 640 g</p>	<p>Preis in EUR</p> <p>10 St. 0,34/St. ab 40 St. 0,27/St. ab 80 St. 0,25/St. ab 160 St. 0,22/St.</p>	<p>Temperaturbeständig bis 120 Grad.</p>

<p>Q-10-10-1.2-N52N Quadermagnet 10 x 10 x 1,2 mm Gewicht: 0,91 g vernickelt (Ni-Cu-Ni) Magnetisierung: N52 Haftkraft: ca. 1 kg</p>	<p>Preis in EUR</p> <p>10 St. 0,55/St. ab 40 St. 0,45/St. ab 80 St. 0,41/St. ab 160 St. 0,37/St.</p>	<p>Dank seiner extrem starken Magnetisierung N52 hat dieser sehr flache Quadermagnet eine Haftkraft von 1 kg.</p>
<p>Q-40-10-05-N Quadermagnet 40 x 10 x 5 mm Gewicht: 15 g vernickelt (Ni-Cu-Ni) Magnetisierung: N42 Haftkraft: ca. 9,5 kg</p>	<p>Preis in EUR</p> <p>1 St. 3,05/St. ab 3 St. 2,65/St. ab 10 St. 2,29/St. ab 20 St. 2,12/St. ab 40 St. 1,97/St.</p>	<p>Ein schmaler, aber sehr starker Quadermagnet. Er ist sehr beliebt bei Kunden aus den Bereichen Innenausbau, Maschinenbau und in Schreinereien.</p>
<p>Q-40-10-10-N Quadermagnet 40 x 10 x 10 mm Gewicht: 30 g vernickelt (Ni-Cu-Ni) Magnetisierung: N42 Haftkraft: ca. 15 kg</p>	<p>Preis in EUR</p> <p>1 St. 5,26/St. ab 3 St. 4,59/St. ab 10 St. 3,99/St. ab 20 St. 3,70/St. ab 40 St. 3,44/St.</p>	<p>Ein sehr schmaler Quadermagnet mit einer Haftkraft von beachtlichen 15 kg. Wird von unseren Kunden z. B. in Lampen oder in Holz- und Metallmöbeln verbaut.</p>
<p>Q-20-20-05-N Quadermagnet 20 x 20 x 5 mm Gewicht: 15 g vernickelt (Ni-Cu-Ni) Magnetisierung: N42 Haftkraft: ca. 6 kg</p>	<p>Preis in EUR</p> <p>1 St. 3,01/St. ab 3 St. 2,62/St. ab 10 St. 2,26/St. ab 20 St. 2,09/St. ab 40 St. 1,94/St.</p>	<p>Ein sehr flacher, quadratischer Quadermagnet. Äußerst beliebt in den Bereichen Metallbau, Maschinen- und Anlagenbau und im Innenausbau.</p>

% SALE %: günstige starke Magnete & Magnetprodukte

Nutzen Sie die Gelegenheit für ein Schnäppchen! Die hier angebotenen Artikel sind Restposten, die wir stark verbilligt anbieten. Die Verfügbarkeit dieser Artikel kann sich jederzeit ändern - maßgeblich sind die aktuellen Angaben im Online-Shop.

ANI-01 Jumbo magnetischer Memohalter Elefant Gewicht: 56 g	Preis in EUR 1 St. 3,99/St.	Das niedliche Elefäntchen reißt sich alles unter den Rüssel.
ANI-02 Piggy magnetischer Memohalter Schwein Gewicht: 63 g	Preis in EUR 1 St. 3,99/St.	Schweinchen Piggy schaut trotz seiner wenig abwechslungsreichen Aufgabe als Memohalter mit dem Gleichmut und der Gelassenheit eines Zen-Meisters in die Welt. Da möchte man sich doch inspirieren lassen!
SALE-107 Teddy-Magnete aus Kunststoff, samtig 4er-Set Gewicht: 30 g/Set	Preis in EUR 1 Set 4,99/Set	Originelle Bären-Magnete in knalligen Farben, mit denen bestimmt auf jeder Magnetwand für die nötigen Highlights gesorgt wird.
SALE-106 Hunde-Magnete aus Kunststoff, samtig 5er-Set Gewicht: 30 g/Set	Preis in EUR 1 Set 4,99/Set	Originelle Hunde-Magnete in Pastell-Farben, die bestimmt auf jeder Magnetwand für die richtigen Highlights sorgen.
SALE-089 Kühlschrankschrankmagnete „Bunny“ in Häschenform 4er-Set Gewicht: 55 g/Set	Preis in EUR 1 Set 4,95/Set	Kawaii, würden hier wohl viele Japaner sagen: Süüüß! Nicht nur zu Ostern, sondern über das ganze Jahr hinweg ein herziger Hingucker am Kühlschrank.
SALE-110 Büro-Icons quadratisch verschiedene Motive 6er-Set Gewicht: 39 g/Set	Preis in EUR 1 Set 3,90/Set	Transparente Magnete mit bunten Symbolen für den täglichen Einsatz auf dem Whiteboard im Büro. Im Set enthalten sind sechs Symbole: Telefon, Brief, Glühbirne, Ausrufezeichen, Wecker und Häkchen.
SALE-103 Kühlschrankschrankmagnete „Ornament Birds“ in Gebraucht-Optik 6er-Set Gewicht: 190 g/Set	Preis in EUR 1 Set 4,99/Set	Vogel-Magnete aus handbemaltem Zinn im trendigen Vintage-Look.
SALE-105 Kühlschrankschrankmagnete „Beetle in Glass“ in Gebraucht-Optik 2er-Set Gewicht: 62 g/Set	Preis in EUR 1 Set 4,99/Set	Käfer-Magnete aus handbemaltem Zinn im trendigen Vintage-Look.

SALE-092 Glasmagnete „Jardin“ mit Gartenmotiven 4er-Set Gewicht: 100 g/Set	Preis in EUR 1 Set 4,99/Set	Für alle Gartenfans haben wir wunderschöne Vintage-Magnete mit verschiedenen Motiven rund um's grüne Paradies.
SALE-093 Glasmagnete „America“ mit Amerika-Motiven 4er-Set Gewicht: 100 g/Set	Preis in EUR 1 Set 4,99/Set	Glasmagnete mit klassisch amerikanischen Vintage-Motiven in edlen, gedeckten Braun- und Blautönen.
SALE-094 Glasmagnete „Summer“ mit Sommer-Motiven 4er-Set Gewicht: 100 g/Set	Preis in EUR 1 Set 4,99/Set	Endlich Sommer! Zumindest, wenn man diese hübschen und fröhlichen Glasmagnete mit Sommer-Motiven daheim am Kühlschrank hat!
SALE-095 Glasmagnete „Bouquet“ mit Blumen-Motiven 4er-Set Gewicht: 100 g/Set	Preis in EUR 1 Set 4,99/Set	Süße Glasmagnete mit französischen Vintage Blumen-Motiven in knalligen Farben.
SALE-114 Metallhaken selbstklebend quadratisch, weiß 4er-Set keine Magnete! Gewicht: 52 g/Set	Preis in EUR 1 Set 3,90/Set	Elegante Metall-Haken mit starkem 3M-Kleber auf der Rückseite, der sicher auf glatten Oberflächen haftet. Sie erhalten vier quadratische weiße Haken.
SALE-115 Metallhaken selbstklebend rund, blau 4er-Set keine Magnete! Gewicht: 52 g/Set	Preis in EUR 1 Set 3,90/Set	Elegante Metall-Haken mit starkem 3M-Kleber auf der Rückseite, der sicher auf glatten Oberflächen haftet. Sie erhalten vier runde blaue Haken.
SALE-096 Kronkorkenmagnete "Love" Kühlschrankschrankmagnete 4er-Set Gewicht: 72 g/Set	Preis in EUR 1 Set 4,99/Set	Liebe, ausbuchstabiert in modischen Kronkorkenmagneten. Und natürlich superstark dank eines Neodym-Magneten auf der Rückseite!
SALE-090 Kühlschrankschrankmagnete „Honey“ in Bärchenform 4er-Set Gewicht: 27 g/Set	Preis in EUR 1 Set 4,95/Set	So süß, dass man am liebsten reinbeißen würde! Die Honigbären sind leider nicht aus Zucker, aber dafür halten sie auch länger.

Fragen zum Online-Shop

Kann ich Ihre Produkte in einem Laden kaufen?

Nein, wir führen keinen Laden, sondern vertreiben unsere Produkte ausschließlich über den Online-Shop [<https://www.supermagnete.hu/ger/>].

Einen guten Überblick über unser Magnet-Sortiment können Sie sich nicht nur in unserem Online-Shop verschaffen, sondern auch in unserem PDF-Katalog [<https://www.supermagnete.hu/ger/downloads>]. Sollten Sie Fragen haben oder eine Beratung wünschen, so wenden Sie sich an unseren Kundendienst [<https://www.supermagnete.hu/ger/kontakt>].

Liefere Sie auch auf Rechnung?

Wir liefern auf Rechnung an

- Firmenkunden
- Einrichtungen der öffentlichen Hand (Schulen, Museen, Universitäten, ...)
- Behörden

Wir behalten uns aber in jedem Fall vor, bei uns unbekanntem Firmen oder bei großen Bestellbeträgen um Vorauszahlung zu bitten.

(Siehe auch unsere Lieferbedingungen [<https://www.supermagnete.hu/ger/conditions.php?highlight=payment>].)

Lieferbedingungen (Ungarn)

Lieferbedingungen andere Länder: <https://www.supermagnete.hu/ger/ger/conditions/other>

Versand

Der Versand erfolgt aus Deutschland. Die Auslieferung in Ungarn erfolgt durch Magyar Posta oder durch DHL. Großgut / Stückgut wird von unserem Logistikpartner Lamprecht oder dessen Partnerunternehmen geliefert.

Versandkosten

Die Versandkosten betragen pauschal EUR 9,00.

MWST

Alle im Shop genannten Preise beinhalten die deutsche MWST. Als Unternehmen außerhalb Deutschlands erhalten Sie eine steuerfreie innergemeinschaftliche Lieferung. Sie müssen uns dazu bei der Bestellung Ihre gültige Steuernummer angeben.

Lieferzeit

Die Lieferzeit beträgt bis zu 9 Arbeitstage (Montag bis Freitag, Feiertage ausgenommen).

Information zur Berechnung des Liefertermins:

Die Frist für die Lieferung beginnt bei Zahlung per Vorkasse am Tag nach Erteilung des Zahlungsauftrags an das überweisende Kreditinstitut bzw. bei anderen Zahlungsarten am Tag nach Vertragsschluss zu laufen und endet mit dem Ablauf des letzten Tages der Frist. Fällt der letzte Tag der Frist auf einen Samstag, Sonntag oder einen am Lieferort staatlich anerkannten allgemeinen Feiertag, so tritt an die Stelle eines solchen Tages der nächste Arbeitstag.

Bezahlung

•Vorkasse auf unser Konto in Deutschland

Wir senden Ihnen per E-Mail zusammen mit der Bestellbestätigung die Kontoangaben zu. Sobald Ihre Zahlung bei uns eingegangen ist, versenden wir die bestellte Ware.

•Rechnung

Wir schicken Ihnen zusammen mit der Lieferung eine Rechnung. Der Rechnungsbetrag ist ohne Abzüge zahlbar innerhalb von 14 Tagen (Privatpersonen) bzw. 30 Tagen (Firmenkunden). Nur Einrichtungen der öffentlichen Hand (Schulen, Museen, Universitäten, ...), Behörden und uns bekannte Firmen werden auf Rechnung beliefert. Wir behalten uns in jedem Fall vor, bei uns unbekanntem Firmen oder bei großen Bestellungen um Vorkasse zu bitten. In bestimmten Fällen, in welchen auf unserer Seite ein berechtigtes Interesse vorliegt, z. B. zur Prüfung Ihrer Bonität, zu Reduzierungen von Kredit-/Ausfallrisiken, zur Missbrauchsbekämpfung oder der Geltendmachung von Forderungen, übermitteln wir Ihre Daten an Wirtschaftsauskunfteien. Wir erhalten dann von den Dienstleistern die dazu erforderlichen Daten. Bitte beachten Sie unsere Datenschutzerklärung.

•Kredit-/Debitkarte (MasterCard, VISA, American Express), Maestro

Die Bezahlung erfolgt sofort nach Abschluss der Bestellung über eine verschlüsselte Verbindung und ist sicher. Beachten Sie, dass Ihr Kredit-/Debitkartenherausgeber Ihnen möglicherweise ein Auslandseinsatzentgelt verrechnen wird, da sich unser Firmensitz in Deutschland befindet.

•PayPal

Die Bezahlung erfolgt sofort nach Abschluss der Bestellung über eine verschlüsselte Verbindung und ist sicher.

•Apple Pay

Sie bezahlen Ihre Bestellung über Apple Pay. Diese Zahlungsmöglichkeit erscheint nur, wenn Sie Apple Pay bereits eingerichtet haben.

Sicherheit bei der Bezahlung Mit dem PCI-DSS-Zertifikat wird supermagnete.hu die Einhaltung der hohen Sicherheitsanforderungen der Kreditkartenindustrie attestiert.

Mindestbestellwert

Der Mindestbestellwert beträgt EUR 15,00 (inkl. MWST, zuzüglich Versandkosten).

Kontakt

Unsere Post-Adresse (kein Ladenverkauf!):

supermagnete.hu

Webcraft GmbH

Industriepark 206

78244 Gottmadingen

Deutschland

Tel. +49 7731 939 839 1

support@supermagnete.hu